



Instrukcja użytkowania

S-Series

S400 - S425 - S700



www.sunrisemedical.com

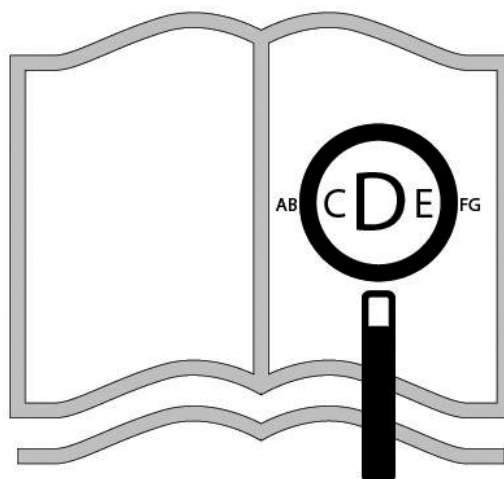

Osoby niedowidzące mogą obejrzeć niniejszy dokument w formacie PDF na stronie www.SunriseMedical.co.uk.

Aby uzyskać więcej informacji na temat pełnej specyfikacji, możliwości dodatkowych i akcesoriów, należy zapoznać się z formularzem zamówienia. Wszystkie informacje mogą podlegać zmianom bez wcześniejszego powiadomienia.

W przypadku ewentualnych pytań należy skonsultować się z firmą Sunrise Medical.



NIEBEZPIECZEŃSTWO!

JEŚLI TEKST W TEJ INSTRUKCJI JEST ZBYT MAŁY, SUNRISE MEDICAL ZALECA, ABY PRZED UŻYCIEM PRODUKTU UDAĆ SIĘ NA BADANIE WZROKU.

Elementy skutera

Firma SUNRISE MEDICAL posiada certyfikat ISO-13485, który potwierdza wysoką jakość naszych produktów na każdym etapie ich powstawania, od opracowywania nowych rozwiązań po fazę produkcji. Niniejszy produkt spełnia wymogi stawiane przez dyrektywy UE i Wielkiej Brytanii. Dodatkowe wyposażenie i akcesoria dostępne są za dodatkową opłatą.

Wstęp

Szanowni Użytkownicy,

Cieszymy się bardzo, że Wybraliście Państwo produkt wysokiej jakości SUNRISE MEDICAL.

Niniejsza instrukcja użytkownika zawiera wskazówki i sugestie, które sprawią, że Państwa nowy skuter stanie się godnym zaufania i niezawodnym partnerem w życiu codziennym.

Pragniemy, aby użytkownicy byli zadowoleni z naszych produktów i obsługi. Sunrise Medical nieprzerwanie pracuje nad ciągłym udoskonalaniem swoich produktów. Dlatego też, w naszej ofercie mogą następować zmiany dotyczące wzornictwa, rozwiązań technicznych i wyposażenia. W konsekwencji, zawarte w niniejszej instrukcji dane i ilustracje nie mogą stanowić podstawy do reklamacji.

SUNRISE MEDICAL posiada certyfikaty ISO 9001, ISO 13485 i ISO 14001 na stosowany system zarządzania.



Jako producent, SUNRISE MEDICAL deklaruje, że ten produkt spełnia wymagania rozporządzenia UE w sprawie wyrobów medycznych (2017/745).

UWAGA:

Ogólne porady dla użytkownika.

Nieprzestrzeganie niniejszych instrukcji może spowodować urazy, uszkodzenie produktu lub szkody dla środowiska naturalnego.

Informacja dla użytkownika lub pacjenta: Wszelkie poważne zdarzenia z udziałem tego produktu należy zgłaszać producentowi oraz odpowiedniej instytucji w państwie członkowskim, w którym znajduje się użytkownik i/lub pacjent.

Spersonalizowane, indywidualne opcje specjalne w ramach B4M

Firma Sunrise Medical zdecydowanie zaleca, aby przed pierwszym użyciem produktu B4M użytkownik zapoznał się ze wszystkimi informacjami dostarczonymi wraz z produktem B4M. W ten sposób produkt B4M będzie użytkowany zgodnie z jego przeznaczeniem i zaleceniami producenta.

Sunrise Medical zaleca również, aby informacje o użytkowniku nie zostały zniszczone, a powinny być przechowywane w bezpiecznym miejscu do wykorzystania w przyszłości.

Zestawy wyrobów medycznych

Ten wyrób medyczny może łączyć się z co najmniej jednym innym wyrobem medycznym lub innym produktem. Informacje o możliwych zestawach można znaleźć na stronie www.Sunrise-Medical.pl. Wszystkie wymienione zestawy zostały sprawdzone pod kątem spełnienia ogólnych wymogów dotyczących bezpieczeństwa i działania opisanych w załączniku I, punkt 14.1 rozporządzenia w sprawie wyrobów medycznych (2017/745).







Wskazówki dotyczące łączenia, np. montażu, można znaleźć na stronie www.Sunrise-Medical.pl.

W sprawie pytań dotyczących używania, konserwacji lub bezpieczeństwa skuterów prosimy o kontakt z lokalnym autoryzowanym sprzedawcą firmy SUNRISE MEDICAL.



Jeżeli w Państwa rejonie nie ma autoryzowanego sprzedawcy, prosimy kierować pytania pisemnie lub telefonicznie bezpośrednio do SUNRISE MEDICAL (adresy kontaktowe znajdują się na odwrotnej stronie).

Sunrise Medical Poland
Sp. z o.o.ul. Elektronowa 6,
94-103 Łódź
Polska
Telefon: + 48 42 275 83 38
Fax: + 48 42 209 35 23
E-mail:
pl@sunrisemedical.de
Sunrise-Medical.pl

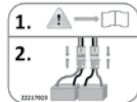
Objaśnienia symboli na etykietach / Definicje terminów

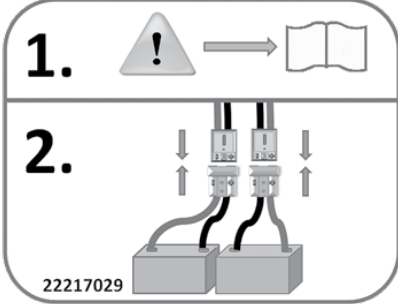
Termin	Definicja
 NIEBEZPIECZEŃSTWO!	Porada dla użytkownika dotycząca potencjalnego ryzyka odniesienia obrażeń lub śmierci w przypadku niezastosowania się do porady
 OSTRZEŻENIE!	Porada dla użytkownika dotycząca potencjalnego ryzyka odniesienia obrażeń w przypadku niezastosowania się do porady
 UWAGA!	Wskazówka dla użytkownika dotycząca potencjalnego ryzyka uszkodzenia sprzętu w przypadku niezastosowania się do wskazówek
UWAGA:	Porada ogólna lub najlepsze zalecane działanie
	Odniesienie do powiązanego dokumentu
	Pojazdu nie poddano testom zderzeniowym Ta etykieta znajduje się także w tylnej części ramy, obok kółek antywrotnych.
	Na czas transportu pojazd przymocować pasami. Nie podróżować na skuterze.
	Skrócona instrukcja obsługi

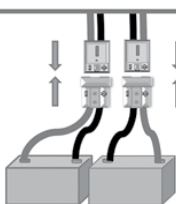

1.  → 

2. 

22217029

Skrócona instrukcja obsługi

Patrz rozdziały:

5.0 Demontaż fotela

5.3 Akumulatory

Miejsce na etykietę z numerem seryjnym produktu

Przeznaczenie

Przeznaczenie skutera:

Skutery klasy 2. nie są przeznaczone do użytku drogowego, a ich maksymalna prędkość to ok. 6,5 km/h. Skutery klasy 3. są zwykle duże i przeznaczone do używania na zewnątrz. Są w stanie pokonywać większe odległości i przeszkody. Ich prędkość maksymalna w Wielkiej Brytanii to ok 13 km/h. W innych krajach dopuszcza się wyższą prędkość maksymalną.

Skutery te są przeznaczone do jazdy w miejscach publicznych lub innych, w których występują chodniki, utwardzane ścieżki lub podłogi o twardej i stabilnej nawierzchni. Należy przestrzegać ograniczeń bezpieczeństwa dotyczących wzniesień i przeszkód. Skuterami można poruszać się po drogach, o ile zezwalają na to lokalne przepisy o ruchu drogowym. Skutery są przeznaczone dla użytkowników z trudnościami w chodzeniu lub o ograniczonej zdolności ruchowej. Pojazdy mogą służyć wyłącznie do użytku osobistego.

Oznaczenie ograniczenia wagi (dotyczy łącznej wagi użytkownika oraz akcesoriów przymocowanych do skutera) znajduje się na tabliczce z numerem seryjnym przymocowanej do wspornika siedziska.

Gwarancja jest ważna wyłącznie wtedy, gdy produkt jest używany zgodnie z przeznaczeniem, we właściwych warunkach. Nie należy przeprowadzać nieupoważnionych modyfikacji skutera. Należy montować jedynie zatwierdzone części i akcesoria. Zakładany okres użytkowania produktu wynosi 5 lat. Sprawdzaj

NIE należy używać ani montować w skuterze części innych producentów, o ile nie zostały oficjalnie zaakceptowane przez Sunrise Medical.

Zakres stosowania

Wskazania

Wiele wariantów dopasowania i modułowa konstrukcja wózka zapewnia możliwość jego używania przez osoby niemogące chodzić lub o ograniczonej zdolności poruszania się z powodu:

- paraliżu
- utraty lub amputacji kończyny (nogi),
- wady lub deformacji kończyny,
- przykurczu lub uszkodzenia stawów,
- udarów i uszkodzeń mózgu,
- niepełnosprawności neurologicznej.
- chorób serca i układu krążenia, zaburzeń równowagi, kacheksji oraz z przyczyn geriatrycznych (u osób wciąż władających górną częścią ciała).

Przeciwwskazania

Skutera nie wolno używać w przypadku:

- zaburzeń percepcji;
- zaburzeń równowagi;
- utraty obu rąk;
- przykurczu lub uszkodzenia stawów w obu ramionach;
- braku możliwości siedzenia.

Podczas dopasowywania skutera oraz wszelkich innych elementów wyposażenia opcjonalnego należy wziąć pod uwagę następujące czynniki:

- Rozmiar ciała użytkownika, wagę i rozkład masy użytkownika;
- wagę wszelkich dodatkowych przedmiotów lub bagaży przewożonych skuterem – należy ich masę dodać do masy użytkownika, a suma obu wartości nie może przekraczać maksymalnego dopuszczalnego obciążenia skutera;
- fizyczne i psychologiczne możliwości użytkownika;
- wiek użytkownika, jego warunki mieszkalne i warunki, w których skuter ma być używany, np. okolice domu i inne miejsca.

UWAGA:

Poruszanie się wózkiem wymaga odpowiednich możliwości poznawczych, fizycznych i wzrokowych. Użytkownik musi być w stanie ocenić skutki działań podejmowanych podczas obsługi wózka i, jeśli to konieczne, skorygować je. Sunrise Medical nie ma możliwości oceny tych możliwości ani możliwości bezpiecznego użytkowania elementów wyposażenia dodatkowego. Nie ponosimy odpowiedzialności za jakiegokolwiek szkody powstałe z tego powodu.

Należy zapoznać się z instrukcjami obsługi wózka i elementów wyposażenia dodatkowego. Poinstruować użytkownika o bezpiecznym użytkowaniu wózka inwalidzkiego i elementów wyposażenia dodatkowego. Informować użytkowników o konkretnych ostrzeżeniach, które należy przeczytać, zrozumieć i których należy przestrzegać.

W razie wątpliwości należy zasięgnąć porady lekarza, aby upewnić się, że użytkownik skutera nie zostanie narażony na niedopuszczalne ryzyko. W pewnych okolicznościach niezbędna może być ocena ryzyka.

Sunrise Medical posiada certyfikat ISO 13485, co gwarantuje wysoką jakość na wszystkich etapach tworzenia i produkcji tego skutera.



Ważne:

Zabrania się użytkowania skutera bez przeczytania i zrozumienia niniejszej instrukcji.

Charakterystyka

Budowa skuterów Sterling serii S:

Dzięki modułowej budowie, prostocie i szerokiemu zakresowi regulacji skutery Sterling serii S to znakomite produkty umożliwiające łatwe serwisowanie, odnawianie i ponowne wprowadzanie do użytku.

Firma Sunrise Medical zastrzega sobie w ramach trwającego procesu ulepszania produktów prawo do zmiany specyfikacji i konstrukcji bez powiadomienia. Ponadto, nie wszystkie oferowane funkcje i opcje są dostępne ze wszystkimi konfiguracjami skutera. Wszystkie wymiary są przybliżone i mogą ulec zmianie.

1. Panel sterowania
2. Wahadłowa manetka przepustnicy
3. Regulowany fotel
4. Podnoszone podłokietniki
5. Dźwignia mechanizmu wolnego koła
6. Pokrywa akumulatora
7. Aluminiowe koła
8. Podpórka stóp
9. Przedni zderzak
10. Koszyk
11. Diody LED
12. Lusterka wsteczne

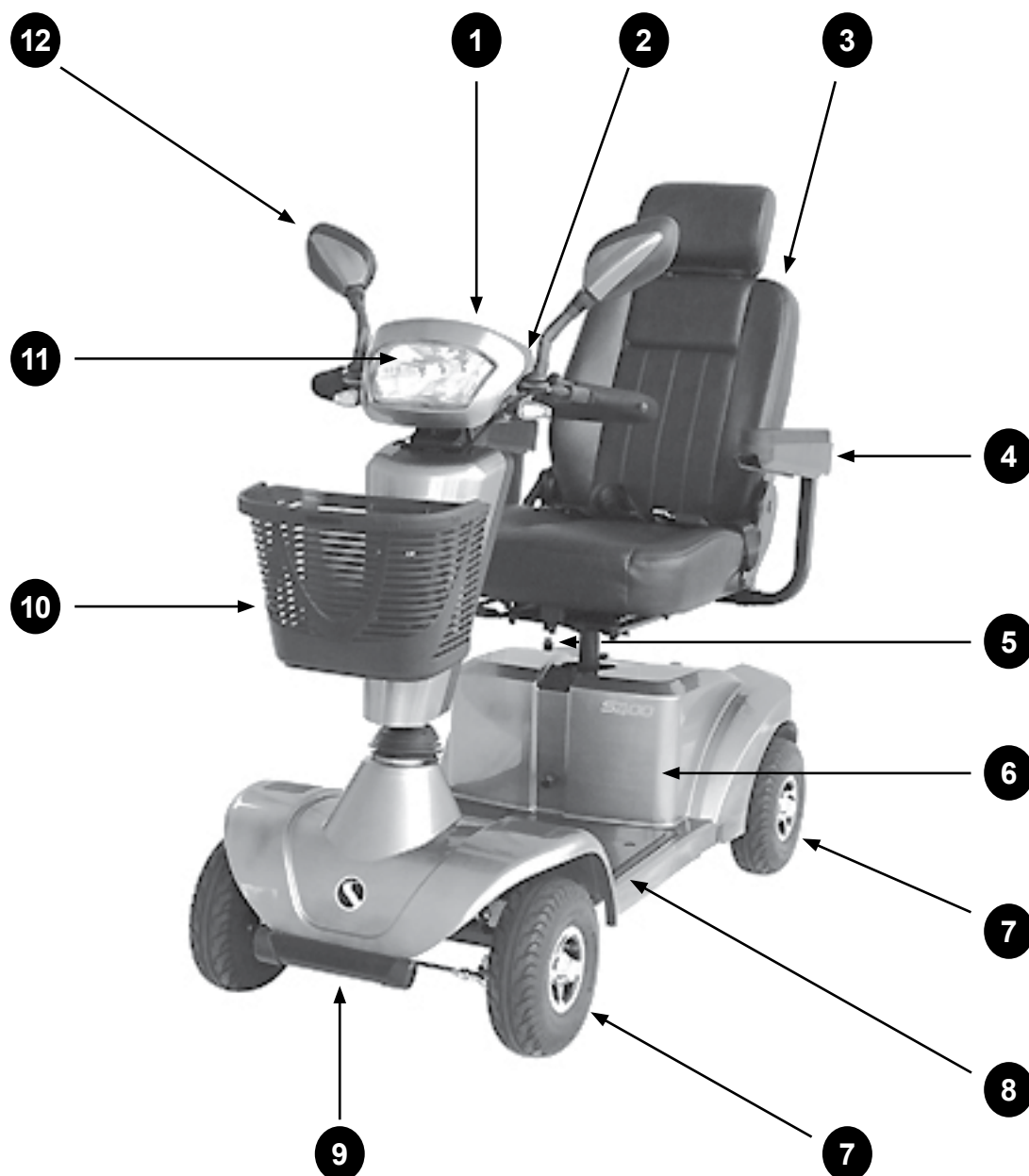

Spis treści	
Wstęp	3
Objaśnienia symboli na etykietach / Definicje terminów	3
Przeznaczenie	4
Zakres stosowania	4
Charakterystyka	5
Spis treści	6
1.0 Skuter	6
2.0 W jaki sposób korzystać z niniejszego podręcznika	7
3.0 Objąsnienia symboli na etykietach	7
4.0 Bezpieczeństwo	8
5.0 Montaż i wyposażenie opcjonalne	14
6.0 Obsługa skutera	20
7.0 Układ sterowania skutera	24
8.0 Rozwiązywanie problemów – wyświetlacz	28
9.0 Akumulatory i ładowanie	30
10.0 Regulacja:	33
11.0 Czyszczenie	34
12.0 Przewóz i przechowywanie	34
13.0 Usuwanie zużytych produktów	36
14.0 Ustawienia momentu	36
15.0 Arkusze specyfikacji (EN 12184 i ISO 7176-15)	36
16.0 Gwarancja	40
17.0 Historia przeglądów i porady	40
18.0 Przeglądy i konserwacja	41
19.0 Tabliczka znamionowa	44

UWAGA:W przypadku jakichkolwiek pytań dotyczących użytkowania, konserwacji lub bezpieczeństwa skutera należy kontaktować się ze swoim lokalnym autoryzowanym serwisem firmy Sunrise Medical. W przypadku braku informacji na temat autoryzowanego dystrybutora w okolicy lub dodatkowych pytań należy zadzwonić lub napisać na adres:

Sunrise Medical Poland
Sp. z o.o.ul. Elektronowa 6,
94-103 Łódź
Polska
Telefon: + 48 42 275 83 38
Fax: + 48 42 209 35 23
E-mail:
pl@sunrisemedical.de
Sunrise-Medical.pl

UWAGA:Poniżej należy zanotować adres i numer telefonu lokalnego punktu serwisowego. W przypadku uszkodzenia należy skontaktować się z tym punktem i postarać się przedstawić wszystkie ważne szczegóły, co przyspieszy udzielenie pomocy.

ADRES/PIECZĄTKA SPRZEDAWCY



1.0 Skuter

1.1 INFORMACJE O PRODUKCIE:

Firma Sunrise Medical pragnie, aby każdy użytkownik jak najbardziej skorzystał na zaletach skutera Sterling serii S. Niniejsza instrukcja obsługi zawiera informacje, dzięki którym będą Państwo mogli zapoznać się z charakterystyką skutera oraz jego funkcjami. Podręcznik ten zawiera wskazówki dotyczące codziennego użytkowania wózka oraz jego ogólnej obsługi i konserwacji, informacje dotyczące wysokiej jakości standardów, jakimi się kierujemy, a także informacje związane z gwarancją.

Skuter powinien zostać dostarczony w stanie kompletnie skonfigurowanym do użytku; oferujemy do niego szeroki wachlarz akcesoriów. W celu uzyskania dalszych informacji na temat elementów dodatkowych należy skontaktować się z autoryzowanym dystrybutorem produktów Sunrise Medical.

Skuter zostanie dostarczony w stanie idealnym – po zejściu z naszej linii produkcyjnej został poddany indywidualnej kontroli. Przestrzeganie zaleceń dotyczących konserwacji i czyszczenia pozwala zadbać o utrzymanie skutera w znakomitym stanie i wysoki poziom zadowolenia z jego eksploatacji.

Skuter powstał z myślą o komforcie, bezpieczeństwie i trwałości. Został także dogłębnie zbadany i przetestowany przez naszych ekspertów. Skutery Sterling S400–425 są sklasyfikowane jako pojazdy kategorii B, a skuter S700 jako pojazd kategorii C, zgodnie z europejską normą EN 12184 dotyczącą skuterów. Skutery są przeznaczone dla użytkowników w różnym wieku, którzy mają trudności z pieszym pokonywaniem większych odległości lub z pieszym poruszaniem się przez dłuższy czas. Doskonale sprawdzają się wewnątrz pomieszczeń (S400–425) lub centrów handlowych i na zewnątrz (S700 do jazdy na zewnątrz) oraz są przeznaczone dla użytkowników o wadze do 160 kg (S700), 150 kg (S425) lub 136 kg (S400). Parametry jezdne wózka zależą od jego obciążenia. Skuter jest przeznaczony do jazdy po ścieżkach i drogach utwardzonych lub asfaltowych, ale nie należy nim wjeżdżać w błoto, wodę, śnieg ani luźny, niestabilny grunt. W razie wątpliwości, czy ten skuter elektryczny nadaje się do określonego celu, przed rozpoczęciem użytkowania należy skontaktować się ze swoim lokalnym autoryzowanym sprzedawcą firmy Sunrise Medical w celu uzyskania wyjaśnienia.

UWAGA:Korzystanie ze skutera na ścieżkach i drogach może podlegać obowiązującym wymogom wynikającym z lokalnych przepisów o ruchu drogowym.

 Przed przeprowadzeniem drobnych regulacji należy przeczytać odpowiedni rozdział niniejszej instrukcji obsługi. Aby uzyskać informacje na temat bardziej złożonych regulacji, należy zapoznać się z instrukcją serwisową lub skonsultować z autoryzowanym sprzedawcą firmy Sunrise Medical.

UWAGA:Sunrise Medical zaleca zapoznanie się z różnymi ofertami ubezpieczenia przeznaczonymi dla użytkowników skuterów.

2.0 W jaki sposób korzystać z niniejszego podręcznika

2.1 WSTĘP:

Skutery przedstawione i opisane w tej instrukcji mogą nie odpowiadać we wszystkich szczegółach danemu modelowi skutera. Jednakże wszystkie instrukcje obowiązują w całości, bez względu na różnice w szczegółach.

UWAGA: Producent zastrzega sobie prawo do zmian masy, wymiarów i innych parametrów technicznych zawartych w instrukcji, bez uprzedniego powiadomienia. Wszystkie wartości, wyniki pomiarów i wydajności zawarte w instrukcji są przybliżone i nie są częścią charakterystyki technicznej wózka.

3.0 Objaśnienia symboli na etykietach

ETYKIETA	ZNACZENIE
	Etykieta zawiera numer modelu, numer seryjny, maksymalne obciążenie i dane producenta skutera.
	Etykieta przedstawia położenie dźwigni mechanizmu wolnego koła. WOLNE KOŁO ↕ NAPĘD
	Etykieta wskazuje położenie przełącznika zasilania skutera oraz ostrzeżenie o potrzebie zapoznania się z instrukcją obsługi.

4.0 Bezpieczeństwo

Przestrzeganie poleceń podanych w niniejszej instrukcji zapewni wieloletnią, bezproblemową eksploatację.

4.1 OSTRZEŻENIA OGÓLNE:

OSTRZEŻENIE!

- Skuter S700 jest przeznaczony głównie do użytku na zewnątrz, dlatego też jest większy od modeli S400 i S425. Z tego powodu podczas korzystania ze skutera S700 wewnątrz budynku należy upewnić się, że dostępne w nim drogi ewakuacyjne są na tyle szerokie, aby umożliwić przejechanie.
- Skutera można używać na drogach. W takim przypadku należy zadbać o przestrzeganie wszystkich przepisów ruchu drogowego i wymogów dotyczących stanu zdrowia (np. wzroku).
- Dane dotyczące obciążenia zawsze dotyczą jednej osoby jako operatora.
- Skuter jest przeznaczony do użytku przez jedną osobę.
- Nie należy używać skutera pod wpływem alkoholu, narkotyków ani w przypadku ostrych nawrotów choroby.
- Należy zawsze przestrzegać obowiązujących przepisów dotyczących ruchu pieszego i użytkowników drogi.
- Przed wejściem na skuter lub zejściem z niego należy upewnić się, że jest on wyłączony.
- Należy zawsze upewnić się, że użytkownik jest w stanie korzystać ze wszystkich elementów sterowania z wygodnej pozycji. Zachowanie właściwej pozycji jest konieczne dla zapewnienia trwałego komfortu i dobrego samopoczucia.
- Należy zawsze upewnić się, że jadący skuter jest dobrze widoczny, szczególnie w warunkach ograniczonej widoczności.
- Aby zwiększyć szansę dostrzeżenia skutera przez innych użytkowników drogi, podczas jazdy w warunkach słabego oświetlenia, tak w dzień, jak i w nocy, należy zawsze korzystać ze świateł skutera.
- Skuter został skonstruowany tak, aby spełniał potrzeby większości użytkowników. Jeśli analiza ryzyka ujawni dodatkowe potrzeby, skuter może wymagać regulacji lub zmian w oprogramowaniu.
- Nie należy zezwalać dzieciom ani innym osobom na korzystanie ze skutera.
- Nie wolno podnosić skutera za elementy zdejmowane, np. siedzisko, podłokietniki itd.
- Department at the address shown on page 6.
- Nie należy podejmować próby podjazdu pod wzniesienie, jeśli skuter jest wyposażony w jedno z następujących akcesoriów: tylna torba, tylny uchwyt na chodzik/wózek lub uchwyt na butlę z tlenem, ponieważ w takim przypadku skuter może być bardzo niestabilny.
- Nie należy podejmować próby zjechania lub wjechania po schodach lub schodach ruchomych.

UWAGA!

4.2 ELEMENTY WYPOSAŻENIA PODSTAWOWEGO I OPCJONALNEGO:

Niektóre z elementów wyposażenia opcjonalnego zaprezentowane w tej instrukcji mogą być niedostępne w danym kraju. Niektóre funkcje mogą podlegać ograniczeniom (np. maks. prędkość, ograniczenie wagi użytkownika, zasięg itd.).

 Wszelkie ograniczenia oznaczone są na formularzu zamówienia, w instrukcji serwisowej oraz w niniejszej instrukcji obsługi. W celu uzyskania dalszych informacji prosimy kontaktować się z autoryzowanym dystrybutorem produktów firmy Sunrise Medical.

NIEBEZPIECZEŃSTWO!

4.3 WSTĘPNE SPRAWDZENIE:

- Przed ruszeniem skuterem należy upewnić się, że jest on przestawiony w tryb jazdy (drive).
- Po włączeniu mechanizmu wolnego koła skuter emituje sygnał ostrzegawczy i uniemożliwia jazdę z użyciem napędu.
- Nie należy próbować wykonywać manewrów przy pełnej prędkości.
- Aby wykonać gwałtowny skręt, należy najpierw zwolnić poprzez puszczenie manetki przepustnicy lub innego elementu do kontroli prędkości. Jest to szczególnie ważne podczas zjeżdżania w dół zbocza.
- Pokonanie zakrętu ze zbyt wysoką prędkością może spowodować przewrócenie się skutera.
- Wsiadać na skuter lub zsiadać z niego można wyłącznie, jeśli jest wyłączony.
- Należy zawsze sprawdzić, czy skuter jest dobrze widoczny, szczególnie w warunkach ograniczonej widoczności.

4.4 HAMOWANIE AWARYJNE:

OSTRZEŻENIE!

Przekręcenie kluczyka zasilania do położenia wyłączonego (OFF) spowoduje natychmiastowe odcięcie zasilania i załączenie hamulca. Ta metoda zatrzymywania nie jest zalecana z wyjątkiem sytuacji awaryjnych, ponieważ zatrzymanie jest skrajnie gwałtowne.

UWAGA!

Regularne korzystanie z funkcji hamowania awaryjnego spowoduje uszkodzenie skutera.

4.5 OPONY:

Opony skutera zużywają się w zależności od intensywności jego użytkowania. Należy je regularnie sprawdzać, szczególnie ciśnienie, postępując zgodnie ze wskazówkami serwisowymi podanymi w niniejszej instrukcji.

Zalecane ciśnienie w oponach:

S400/S425 = 2.7 bar (40 P.S.I.)

S700 = 2.7 bar (40 P.S.I.).

Informacje na temat opony pełnej zamieszczono w rozdziale 5.26.

NIEBEZPIECZEŃSTWO!

Nie wolno napełniać opon węzłem powietrznym na stacji serwisowej. Zaleca się stosowanie pompy ręcznej lub pompy wyposażonej w regulator ciśnienia (manometr).

4.6 KRAWĘŻNIKI, (RYS. 4.1):

NIEBEZPIECZEŃSTWO!

- Podczas pokonywania krawężników należy zwracać uwagę na inne pojazdy i pieszych.
- Nie należy próbować pokonywać krawężników wyższych niż 50 mm (S400–S425) lub 100 mm (S700).
- Podczas pokonywania krawężnika należy zawsze zachować ostrożność i ustawiać skuter przodem do przeszkody.
- Nie należy próbować pokonać krawężnika tyłem.
- Nie należy podejmować prób zjazdu z krawężnika o wysokości ponad 50 mm.
- Nie należy podejmować prób wjazdu na wysokie krawężniki, strome wzniesienia lub łuki z uwagi na możliwość wypadnięcia ze skutera lub przewrócenia się.
- Nie należy podejmować próby wjazdu na krawężniki, jeżeli znajdują się one w sąsiedztwie pokryw studzienek odpływowych albo nierównych lub żwirowych powierzchni dróg.
- Nie należy podejmować prób wjazdu lub zjazdu z krawężników pod ostrym kątem. Należy zbliżyć się wyłącznie pod kątem 90° z rozbiegiem wynoszącym przynajmniej 500 mm.
- Nie należy podejmować próby podjazdu pod wzniesienie lub zjazdu ze wzniesienia, jeśli skuter jest wyposażony w jedno z następujących akcesoriów: tylna torba, tylny uchwyt na chodzik/wózek lub uchwyt na butlę z tlenem, ponieważ w takim przypadku skuter może być bardzo niestabilny.

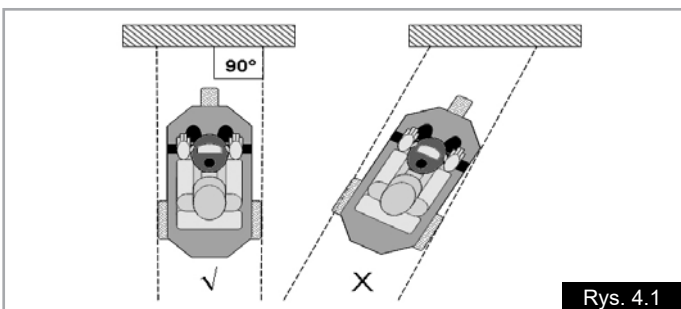

Rys. 4.1

4.7 PRZEWOŻENIE W POJAZDACH:

Skuter nie może być stosowany jako siedzenie w pojazdach.



Nie poddano badaniom zderzeniowym

NIEBEZPIECZEŃSTWO!

Skuter zamontowany w pojeździe nie zapewnia takiego poziomu bezpieczeństwa, jak systemy bezpieczeństwa siedzeń w samochodzie. Zaleca się, aby użytkownik wózka zawsze przeniósł się na siedzenie w samochodzie.

UWAGA: Informacje dotyczące transportu drogowego, kolejowego, morskiego lub lotniczego można znaleźć w rozdziale 12 (Przewóz i przechowywanie).

4.8 URZĄDZENIE DO JAZDY NA LUZIE, (RYS. 4.2):

Skuter jest wyposażony w dwa tryby:

jazdy (drive) i wolnego koła (free-wheel).

- **JAZDA (DRIVE):** do sterowania ruchem skutera (w tym hamowaniem) służy wyłącznie elektroniczny układ sterowania.
- **WOLNE KOŁO (FREE-WHEEL):** skuterem steruje się ręcznie, tzn. poprzez popychanie lub poddanie wpływowi grawitacji (np. nierówności w drodze, krawężniki, wzgórze, pochyłości).

Aby przełączyć skuter w tryb wolnego koła, należy popchnąć czerwony uchwyt w dół i do przodu (Rys. 4.2).

NIEBEZPIECZEŃSTWO!

- Funkcja wolnego koła służy wyłącznie do ręcznego przepychania skutera z jednego miejsca w inne.
- Należy pamiętać, że po włączeniu układu wolnego koła skuter jest pozbawiony automatycznego układu hamulcowego.
- Gdy tryb wolnego koła jest włączony, klakson skutera emituje głośny sygnał ostrzegawczy.
- Ze względów bezpieczeństwa układ sterowania skutera jest wyłączony.
- Nie wolno korzystać z mechanizmu wolnego koła, siedząc na skuterze.
- Trybu wolnego koła może używać wyłącznie osoba, która ma wystarczająco siły i sprawności, aby swobodnie i bezpiecznie manewrować skuterem w tym trybie.
- Po zakończeniu manewru należy zawsze ponownie włączyć napęd.
- Przed użyciem skutera należy się zawsze upewnić, że napęd jest załączony.
- Nie należy włączać mechanizmu wolnego koła na wzniesieniach lub w ich pobliżu.
- Nie należy dopuszczać, aby inna osoba pchała lub ciągnęła skuter w trybie wolnego koła.

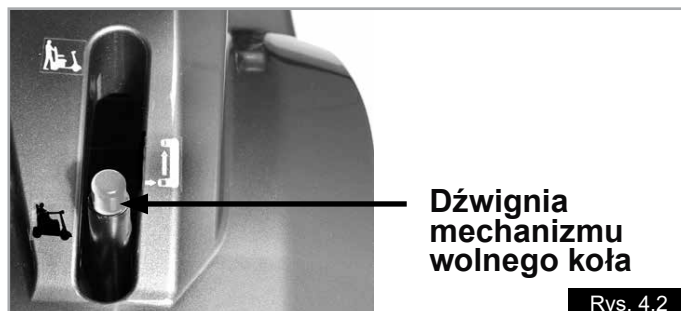

Rys. 4.2

OSTRZEŻENIE!

4.9 EMC - URZĄDZENIA GENERUJĄCE FALE RADIOWE:

Podczas korzystania z radiotelefonów dwukierunkowych, krótkofalówek, radia CB, amatorskich radiotelefonów, radiotelefonów typu PMR lub innych urządzeń transmisyjnych skuter należy zatrzymać i wyłączyć. Obsługa telefonów bezprzewodowych i telefonów komórkowych, wraz z urządzeniami głośnomówiącymi, jest dozwolona, jednakże w razie wystąpienia niestandardowego działania pojazdu, skuter należy natychmiast zatrzymać i wyłączyć.

Uwaga: Systemy elektryczne skutera mogą zakłócać działanie systemów alarmowych w sklepach.

NIEBEZPIECZEŃSTWO!

4.10 OSTRE SKRĘTY:

Nie należy próbować skręcać przy pełnej prędkości wózka. W razie konieczności wykonania ostrego skrętu należy zwolnić za pomocą regulatora prędkości na panelu sterowania. Jest to szczególnie ważne podczas poruszania się w dół lub w poprzek wzniesienia. Nieprzestrzeganie tego zalecenia może prowadzić do przewrócenia się skutera.

NIEBEZPIECZEŃSTWO!

4.11 OGRANICZENIE WAGOWE:

- Masa całkowita użytkownika wraz z dodatkowym wyposażeniem, akcesoriami i przewożonymi przedmiotami nie powinna nigdy przekraczać wartości podanej w rozdziale 1.1.
- Nie należy siadać na skuterze podczas ćwiczeń siłowych. Przekroczenie ograniczenia wagowego może spowodować uszkodzenie siedziska, ramy lub elementów mocujących i ze względu na uszkodzenie skutera może skutkować poważnymi obrażeniami użytkownika lub innych osób
- Przekroczenie ograniczenia wagowego spowoduje unieważnienie gwarancji.
- Nie należy wieszać zakupów na kierownicy, ponieważ mogą one zacząć się kołysać, co może spowodować utratę kontroli nad skuterem.

4.12 GORĄCE I ZIMNE POWIERZCHNIE

OSTRZEŻENIE!

Po dłuższym okresie użytkowania silniki pojazdu nagrzeją się do wysokiej temperatury, a ciepło będzie odprowadzane przez zewnętrzną obudowę silników.

- Przez co najmniej 30 minut po zakończeniu użytkowania skutera nie wolno zdejmować pokrywy akumulatora napędu tylnego.
- Przez co najmniej 30 minut po zakończeniu użytkowania skutera nie wolno dotykać zewnętrznej obudowy silników; należy pozostawić pojazd do ostygnięcia.
- Podczas korzystania ze skutera wysoką temperaturę mogą osiągnąć nie tylko silniki; materiał tapicerki i podłokietniki mogą podczas postoju nagrzać się pod wpływem słońca.
- Należy pamiętać, że w bardzo niskich temperaturach zewnętrzne elementy metalowe mogą być tak zimne, że przy dotknięciu powodują odmrożenia, szczególnie jeśli dłonie są mokre.

4.13 OSTRZEŻENIE DOTYCZĄCE RUCHU DROGOWEGO:

Należy zachować szczególną ostrożność względem pieszych oraz innych uczestników ruchu drogowego.

NIEBEZPIECZEŃSTWO!

- Należy pamiętać, że ostatnią rzeczą, jakiej spodziewa się kierowca samochodu osobowego czy ciężarówki, jest skuter inwalidzki zjeżdżający z krawężnika na jezdnię.
- W razie jakichkolwiek wątpliwości nie należy ryzykować pokonywania jezdni aż do chwili, gdy jej bezpieczne pokonanie będzie możliwe bez żadnego zagrożenia.
- Należy zawsze przekraczać jezdnię tak szybko, jak to tylko możliwe; po drodze mogą poruszać się inni uczestnicy ruchu.
- Należy zawsze zadbać o to, aby być widocznym. Należy zawsze mieć na sobie coś jasnego, np. jaskrawą odzież, kamizelkę odblaskową lub inny element odblaskowy.
- W nocy, przy dużym zachmurzeniu lub słabej widoczności należy zawsze włączać światła, szczególnie podczas jazdy po drogach.
- Należy przestrzegać wszystkich przepisów dla pieszych i pojazdów.
- Należy pamiętać, że podczas jazdy drogą trzeba stosować się do przepisów dla pojazdów, a podczas przejeżdżania przez drogę (np. po pasach) trzeba stosować się do przepisów dla pieszych.
- Podczas poruszania się po drodze nie należy wjeżdżać w ulice jednokierunkowe niezgodnie z kierunkiem jazdy. W takim przypadku należy wjechać na chodnik i ustawić stosowną prędkość jazdy (poniżej 6 km/h).
- Nie należy wieszać torebek na kierownicy ani dźwigni regulacji trzonu kierownicy.

4.14 NIEKORZYSTNE WARUNKI:

NIEBEZPIECZEŃSTWO!

- Należy pamiętać, że podczas jazdy skuterem w niekorzystnych warunkach, np. po mokrej trawie, błocie, lodzie, śniegu czy innych śliskich powierzchniach, skuter może stracić przyczepność. W takich warunkach zalecamy przedsięwzięcie dodatkowych środków ostrożności, szczególnie przy jeździe w górę i w dół wzniesień; w takich sytuacjach skuter może stracić stabilność lub wpaść w poślizg i spowodować obrażenia.

NIEBEZPIECZEŃSTWO!

Podczas korzystania z elektrycznego skutera lub wózka należy zwracać uwagę na luźne lub długie elementy ubioru lub inne przedmioty. Zaplątanie się fragmentu ubrania w części ruchome, np. koła, może potencjalnie doprowadzić do poważnych obrażeń lub nawet śmierci.

UWAGA: Ekstremalne wahania temperatury mogą spowodować uruchomienie mechanizmu ochronnego systemu sterowania. W takim wypadku system sterowania zostanie chwilowo wyłączony, aby zapobiec uszkodzeniu podzespołów elektronicznych wózka.

4.15 RAMPY:

NIEBEZPIECZEŃSTWO!

- Podczas korzystania z rampy podjazdowej należy się upewnić, że jej udźwig jest wystarczający do utrzymania łącznej wagi skutera i użytkownika.
- Należy także upewnić się, że wykorzystywana rampa podjazdowa jest stabilna i odpowiednio zabezpieczona.
- Należy zawsze podjeżdżać na podjazd przodem i zachować ostrożność.
- Należy upewnić się, że rampa podjazdowa nadaje się do celu, w którym jest wykorzystywana.
- Maksymalny kąt nachylenia rampy podjazdowej: S700 = 10° (**18%**), S400/S425 = 8° (14%)
- Należy postępować zgodnie ze wszystkimi instrukcjami załączonymi do rampy.
- Należy pamiętać, że akcesoria przymocowane do skutera mogą wpływać na jego ogólną stabilność.
- Nie należy podejmować prób podjazdu pod rampę podjazdową, jeśli skuter jest wyposażony w jedno z następujących akcesoriów: tylna torba, tylny uchwyt na chodzik/wózek lub uchwyt na butlę z tlenem, ponieważ w takim przypadku skuter może być bardzo niestabilny.

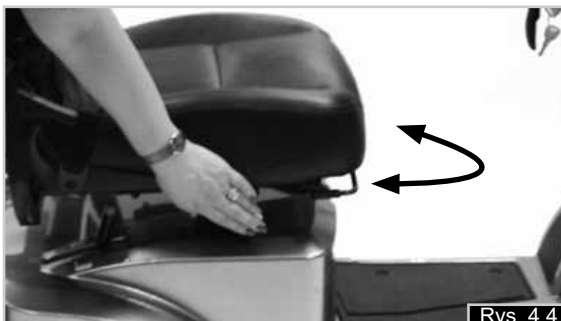

4.16 WSIADANIE NA SKUTER I ZSIADANIE Z NIEGO

Wsiadanie na skuter

1. Upewnić się, że kluczyk jest w pozycji wyłączonego zasilania.
2. Stańc z boku skutera i podnieść najbliższy podłokietnik (Rys. 4.3).
3. Popchnąć dźwignię obrotu fotela do przodu i obrócić fotel w swoją stronę (Rys. 4.4–4.5).
4. Upewnić się, że fotel jest bezpiecznie zablokowany w danym położeniu.
5. Usiąść wygodnie w fotelu (Rys. 4.6).
6. Popchnąć dźwignię obrotu fotela do przodu i obrócić fotel do przodu skutera (Rys. 4.7).
7. Upewnić się, że fotel jest bezpiecznie zablokowany w danym położeniu i że podłokietnik jest opuszczony (Rys. 4.8).
8. Upewnić się, że stopy spoczywają stabilnie na podpórce stóp skutera i że wszystkie elementy układu sterowania są w zasięgu rąk (Rys. 4.8).



Zsiadanie ze skutera

1. Zatrzymać skuter.
2. Upewnić się, że kluczyk jest w pozycji wyłączonego zasilania.
3. Popchnąć dźwignię obrotu fotela do przodu i obrócić fotel do boku skutera (Rys. 4.6).
4. Upewnić się, że fotel jest bezpiecznie zablokowany w danym położeniu. Postawić obie stopy na ziemi.
5. Ostrożnie wstać z fotela i stanąć z boku skutera (Rys. 4.3).
6. Fotel można pozostawić w obecnym położeniu lub obrócić go do przodu skutera.



4.17 KÓŁKA ZABEZPIECZAJĄCE:

⚠️ OSTRZEŻENIE!

- Przed użyciem skutera należy upewnić się, że kółka antywywrotne są zamontowane.
- Przed skorzystaniem ze skutera należy upewnić się, że kółka antywywrotne nie są uszkodzone ani zużyte.
- Osoby towarzyszące muszą znać położenie kółek zabezpieczających, aby móc zapobiec przytrzaśnięciu stóp u dołu wózka, co może spowodować obrażenia.
- Nie należy dopuszczać, aby dzieci lub dorośli stawali na kółkach antywywrotnych ani innych częściach skutera, ponieważ może to negatywnie wpłynąć na stabilność pojazdu.

4.18 KORZYSTANIE NA WZNIESIENIU:

Skuter został zaprojektowany i przetestowany tak, aby umożliwić użytkownikowi poruszanie się po wzniesieniach o maksymalnym kącie nachylenia wynoszącym: S700 = 10° (18%) S400/S425 = 8° (14%). Aby zwiększyć stabilność skutera podczas jazdy w górę, należy pochylić się do przodu. Fotel powinien być ustawiony na minimalnej wysokości i przesunięty maksymalnie do przodu. Oparcie powinno być w pozycji pionowej.

Podczas jazdy w dół należy siedzieć z plecami wyprostowanymi lub lekko odchylić oparcie w tył, aby zrównoważyć spadek.

⚠️ OSTRZEŻENIE!

- Nie należy pokonywać wzniesień o nachyleniu większym niż S700 = 10° S400/S425 = 8°.
- Przed próbą podjechania pod wzniesienie należy zatrzymać się i ustawić oparcie w pozycji pionowej. Nieprzestrzeganie tego zalecenia może spowodować utratę stabilności skutera.
- W razie jakichkolwiek wątpliwości dotyczących możliwości pokonania danego wzniesienia nie należy podejmować próby wjazdu na wzniesienie/krawężnik bądź zjazdu ze wzniesienia/krawężnika; należy spróbować znaleźć trasę alternatywną.
- W miarę możliwości należy zawsze poruszać się przodem do spadku i wzdłuż linii spadku (Rys. 4.9).
- Nie należy zawracać podczas pokonywania wzniesienia (Rys. 4.9).
- Należy pamiętać, że akcesoria przymocowane do skutera mogą wpływać na jego ogólną stabilność.

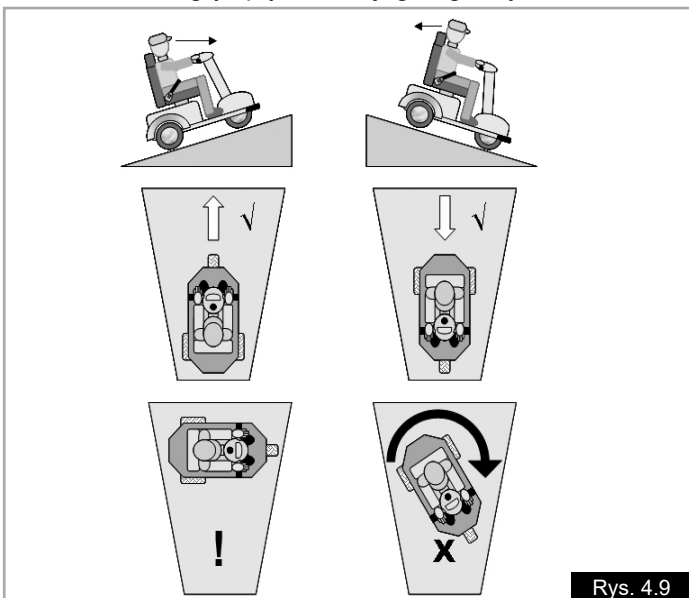

Rys. 4.9

4.19 POCHYŁOŚCI: JAZDA POD GÓRĘ:

Podczas podjeżdżania pod wzniesienie skuter powinien cały czas jechać, o ile jest to bezpieczne. Należy manewrować delikatnymi ruchami kierownicy i przepustnicy. Fotel powinien być ustawiony na minimalnej wysokości i przesunięty maksymalnie do przodu. Oparcie powinno być w pozycji pionowej.

⚠️ OSTRZEŻENIE!

- W przypadku zatrzymania się na wzniesieniu, aby kontynuować jazdę, należy ruszyć powoli.
- Należy unikać gwałtownego przyspieszania lub hamowania.
- Należy unikać ostrych zakrętów.
- Należy pamiętać, że podczas zjeżdżania ze wzniesienia droga hamowania może się wydłużyć.

4.20 POCHYŁOŚCI: JAZDA W DÓŁ:

⚠️ OSTRZEŻENIE!

- Podczas jazdy w dół należy zachować ostrożność, aby nie dopuścić do rozpędzenia się skutera do prędkości większej niż standardowa prędkość podczas poruszania się po płaskim terenie.
- Bezpieczniej jest powolne poruszanie się w dół stromych wzniesień (z prędkością poniżej 5 km/h) i zatrzymywanie się w przypadku pojawienia się obaw co do możliwości kontrolowania pojazdu.
- W przypadku zbyt szybkiego przyspieszenia skutera należy puścić manetkę przepustnicy, aby zatrzymać pojazd, a następnie powoli ruszyć ponownie i nie pozwolić na przyspieszenie powyżej prędkości, przy której można komfortowo jechać.

4.21 BIODROWY PAS BEZPIECZEŃSTWA:

Przed skorzystaniem ze skutera należy się upewnić, że pas został zapięty i właściwie wyregulowany. Biodrowy pas bezpieczeństwa montuje się na skuterze w sposób pokazany na ilustracjach (Rys. 4.10–4.26). Pas musi być zamontowany prawidłowo i nie może być skręcony.

Zapinanie pasa:

Przeciagnąć sprzączkę przez udo i mocno wsunąć w otwór zamka.

Należy upewnić się, że pas nie jest zbyt luźny. (Rys. 4.10).

Odpinanie pasa:

Nacisnąć czerwony przycisk z napisem „PRESS”, aby odpiąć pas (2) (Rys. 4.10).

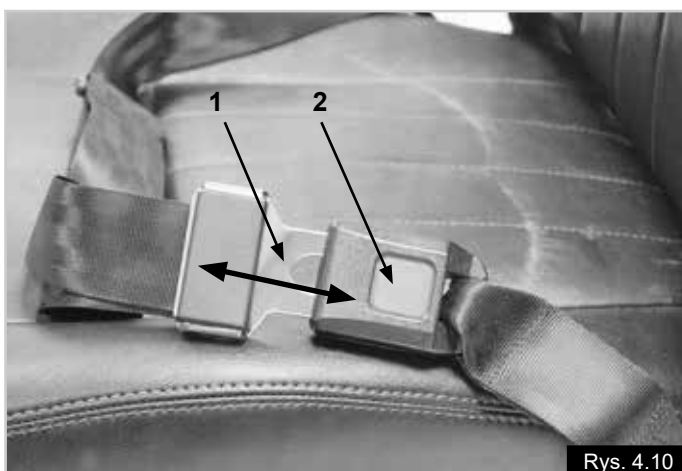

Rys. 4.10

NIEBEZPIECZEŃSTWO!

- Pas biodrowy powinien być zamocowany w taki sposób, aby jego taśmy były ułożone pod kątem 45°, a po prawidłowej regulacji powinien zapobiegać zsunięciu się użytkownika z fotela (Rys. 4.11).
- Pas biodrowy nie jest przeznaczony do używania, gdy skuter i użytkownik są przewożeni innym pojazdem.
- Pas bezpieczeństwa należy sprawdzać codziennie, aby upewnić się, że jest prawidłowo dopasowany i nie jest w żaden sposób zablokowany czy nadmiernie zużyty.
- Niewykonanie takiej kontroli przed użyciem może skutkować poważnymi obrażeniami użytkownika, Np. zbyt luźny pas może pozwolić na ześlizgnięcie się użytkownika z wózka dołem i spowodować ryzyko uduszenia.

Konserwacja:

- W regularnych odstępach czasu sprawdzać stan pasa biodrowego i innych elementów zabezpieczających pod kątem zużycia czy uszkodzenia.
- W razie konieczności należy je wymienić.
- Pas biodrowy czyścić ciepłą wodą z mydłem i pozostawić do wyschnięcia.
- Pas powinien być wyregulowany tak, aby pomiędzy pasem a ciałem użytkownika zmieściła się dłoń (Rys. 4.12).
- Firma Sunrise Medical zaleca również codzienne sprawdzanie napięcia pasa, aby ograniczyć ryzyko nieumyślnego wyregulowania tak, że będzie zbyt długi.
- W razie wątpliwości dotyczących użytkowania i obsługi biodrowego pasa bezpieczeństwa należy zasięgnąć opinii lekarza, sprzedawcy lub opiekuna.

Aby zapewnić maksymalny komfort użytkowania, pas biodrowy musi być prawidłowo przymocowany do skutera. W przypadku wątpliwości dotyczących mocowania lub obsługi pasa należy skontaktować się z zatwierdzonym sprzedawcą firmy Sunrise Medical.



Rys. 4.12



Rys. 4.13



Rys. 4.14

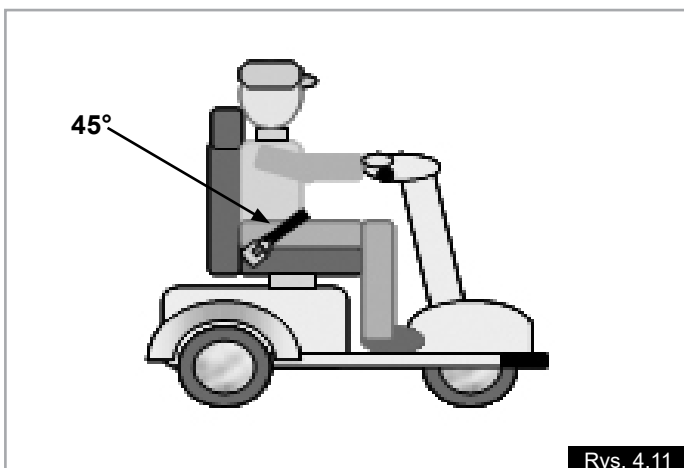

Rys. 4.11

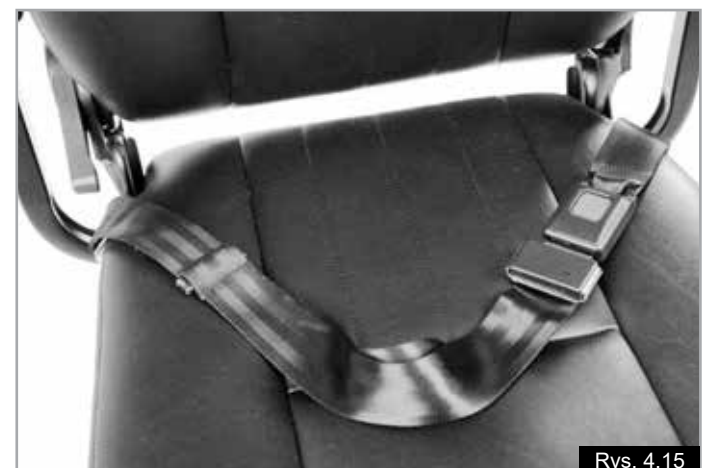

Rys. 4.15

4.22 KONTROLA BEZPIECZEŃSTWA

⚠️ OSTRZEŻENIE!

- Masa całkowita użytkownika wraz z dodatkowym wyposażeniem, akcesoriami i przewożonymi przedmiotami nie powinna nigdy przekraczać wartości podanej w rozdziale 1.1.
- Przed użyciem skutera należy sprawdzić, czy mechanizm wolnego koła jest wyłączony i czy wszystkie elementy układu sterowania są sprawne.
- W przypadku wykrycia jakiegokolwiek usterki skutera należy udać się z nim do naprawy lub w celu zresetowania systemu. Dystrybutor może pomóc w wykrywaniu usterki i jej usuwaniu.
- Należy sprawdzić, czy akumulatory są naładowane. Nie używać skutera, gdy poziom naładowania akumulatora jest niski. Może nastąpić nagłe, nieoczekiwane zatrzymanie pojazdu.
- Należy pamiętać, że podczas każdej operacji wsiadania lub zsiadania w pewnym momencie siedzisko skutera nie znajduje się poniżej użytkownika.
- Podczas jazdy skuterem do tyłu należy zachować szczególną ostrożność. W przypadku uderzenia jednym z kół w przeszkodę można stracić kontrolę nad skuterem lub wypaść z niego.
- Nie wolno używać skutera na wzniesieniach, o ile nie jest się pewnym, że podczas jazdy skuter nie straci przyczepności.
- Na czas jazdy oparcie powinno być ustawione w pozycji pionowej, a fotel skierowany do przodu.
- Skuter należy podnosić wyłącznie za niedemontowalne części ramy głównej.
- Nie wolno wykonywać połączeń elektrycznych metodą krótkiego spięcia — może to spowodować eksplozję.
- Nie należy korzystać ze skutera, jeśli jakkolwiek opona jest uszkodzona lub jeśli jest niewłaściwie (za mało lub zbyt dużo) napompowana.
- Na czas korzystania z telefonu komórkowego skuter należy wyłączyć.
- Nie należy palić, siedząc na skuterze.
- Na czas przerwy w jeździe, gdy użytkownik pozostaje na skuterze na dłużej niż kilka chwil, pojazd należy wyłączyć kluczykiem.



Rys. 5.1



Rys. 5.2

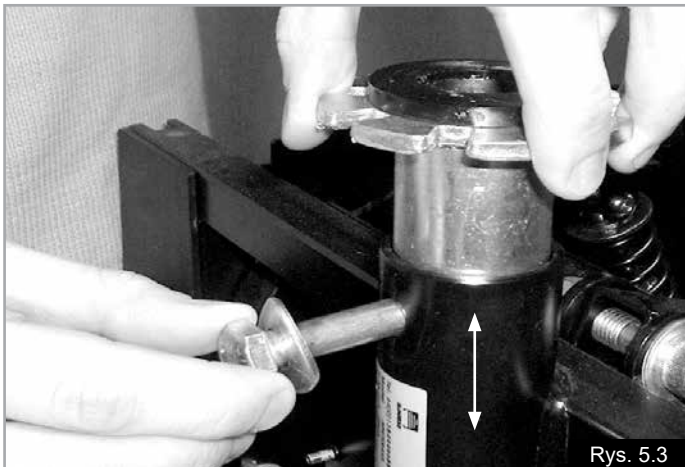

Rys. 5.3

5.0 Montaż i wyposażenie opcjonalne

5.1 REGULACJA FOTEŁA

⚠️ OSTRZEŻENIE!

Podczas montażu podzespołów o wadze przekraczającej 10 kg należy zawsze stosować właściwą technikę podnoszenia.

Podnoszone podłokietniki (Rys. 5.1) Pociągnięcie do góry przedniej części jednego z podłokietników pozwala odchylić go do góry, co ułatwia wsiadanie na skuter i zsiadanie z niego.

Regulacja szerokości podłokietników (Rys. 5.1) Poluzować dwa pokręta (A) i pociągnąć podłokietniki, aby ustawić je na wybranej szerokości. Dokładnie dokręcić oba pokręta (A).



Rys. 5.4

Demontaż podłokietników (Rys. 5.1)

Poluzować dwa pokręta (A) i pociągnąć podłokietniki, aby wyjąć je z gniazd. Podłokietniki przechowywać w bezpiecznym miejscu.

Dźwignia obrotu fotela (Rys. 5.2) Znajduje się ona pod prawą krawędzią fotela. Fotel można obracać o 360° co 45°C. W tym celu należy popchnąć dźwignię do przodu i obrócić fotel do wybranego położenia, a następnie puścić dźwignię, aby zablokować fotel.

Regulacja wysokości siedziska: Wspornik fotela można regulować pod kątem wysokości, do wyboru są 3 ustawienia (Rys. 5.3). W tym celu należy ostrożnie odkręcić śrubę i nakrętkę, a następnie przesunąć ją we właściwy otwór i dokręcić nakrętkę momentem dokręcającym 25 Nm.

Mechanizm przesuwania (Rys. 5.4) Umożliwia on przesuwanie fotela w przód i w tył. Pociągnąć w górę dźwignię znajdującą się z prawej strony fotela i nogami oraz ciałem przesunąć fotel do wybranego położenia, a następnie zwolnić dźwignię.

Demontaż fotela (Rys. 5.5–5.8)

1. Popchnąć dźwignię obrotu fotela w przód i obrócić fotel o 45°.
2. Stać za fotelem, podnieść podłokietniki do góry, podnieść dźwignię regulacji oparcia i złożyć oparcie do przodu.
4. Chwycić dłońmi obie strony podstawy fotela, popchnąć dźwignię obrotu fotela do przodu i podnieść fotel do góry. Podczas tej czynności plecy powinny być wyprostowane. W razie potrzeby ugiąć kolana.

OSTRZEŻENIE!

Fotel jest ciężki (35 kg). Czynność tę należy wykonać z pomocą innej osoby.



5.2. KÓŁKA ANTYWYWROTNE:

Kółka są montowane fabrycznie i nie należy ich demontować. Są one przykręcone do tylnej części ramy skutera (Rys. 5.8).

OSTRZEŻENIE!

Nie wolno używać skutera bez zamontowanych kółek antywywrotnych.



5.3 AKUMULATORY:

 Dodatkowe informacje dotyczące akumulatora i ładowania zamieszczono w rozdziale 9 tej instrukcji.

NIEBEZPIECZEŃSTWO!

- Nie wolno palić w pobliżu akumulatora ani wystawiać go na bezpośrednie działanie wysokiej temperatury (tj. otwartego ognia, płomienia gazowego).
- Nie wolno podejmować samodzielnych prób wymiany bezpieczników.
- Nie wolno podejmować prób obejścia bezpiecznika – może to być bardzo niebezpieczne i spowodować pożar.
- W przypadku podejrzenia usterki należy jak najszybciej skontaktować się z autoryzowanym sprzedawcą firmy Sunrise Medical.
- Nie zwierać zacisków akumulatora. Należy pamiętać, że narzędzia, biżuteria itd. mogą przewodzić prąd i ich upuszczenie w poprzek zacisków akumulatora może spowodować poważne oparzenia lub eksplozję.
- Należy zadbać, aby na zaciski akumulatora zawsze założone były osłony.
- Akumulatory są ciężkie. Wymontowując je z wózka, należy używać prawidłowych technik podnoszenia.
- Podnosząc akumulatory, należy korzystać z uchwytów.
- Po ponownym zamontowaniu lub wymianie akumulatorów należy zawsze zamontować drążek zabezpieczający.

Demontaż akumulatora:

1. Zdemontować fotel (Rys. 5.5–5.8 na poprzedniej stronie).
2. Zdemontować pokrywę komory akumulatorów. W tym celu odkręcić trzy pokrętki i zdjąć ją. Uwaga: należy odłączyć wtyki tylnych świateł (Rys. 5.9–5.10).
3. Rozłączyć dwie połówki plastikowego złącza akumulatora (Rys. 5.11).
4. W przypadku wymiany akumulatorów lub ich okablowania, odciągnąć osłonę zacisku akumulatora i odłączyć zaciski kluczem 11 mm (Rys. 5.12).
5. Zdjąć lub odzepić pasy mocujące akumulator.
6. Ugiąć kolana (akumulator powinien znajdować się centralnie przed użytkownikiem), ramionami podeprzeć się na kolanach (Rys. 5.13).
7. Złapać uchwyt akumulatora obiema dłońmi (Rys. 5.13).
8. Podnieść poprzez wyprostowanie nóg – plecy powinny pozostać proste (Rys. 5.14).
9. Umieścić akumulator w bezpiecznym miejscu, cały czas utrzymując proste plecy. Podczas stawiania akumulatora należy ugiąć kolana.

Masa akumulatora:

Typ akumulatora	Masa w kg
38 Ah / 20 h S400	12,5
55 Ah / 20 h S425	18,0
75 Ah / 20 h S700	24,6



Rys. 5.9



Rys. 5.10



Rys. 5.11



Rys. 5.12

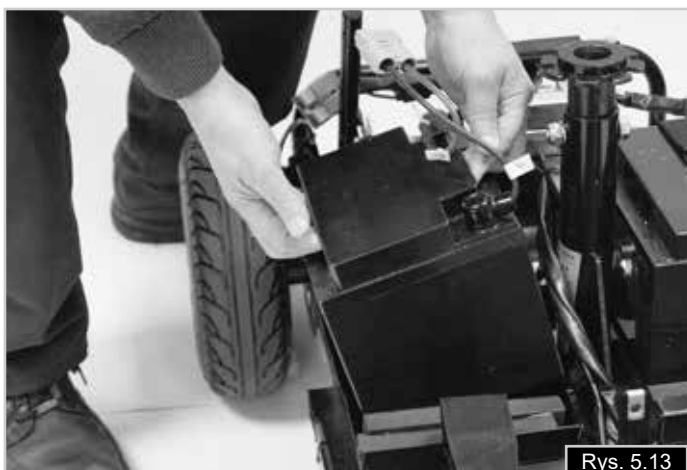

Rys. 5.13



Rys. 5.14

5.4 UCHWYT NA KULE/LASKE

Rys. 5.15

⚠ OSTRZEŻENIE!

- Należy upewnić się, że uchwyt na kule został odpowiednio przymocowany do oparcia.
- Należy upewnić się, że kule nie przeszkadzają w pracy mechanizmu skutera.
- Należy upewnić się, że kule nie wystają poza bryłę skutera.
- Nie należy podejmować próby wyjęcia kul, gdy skuter się porusza.
- Przed próbą wyjęcia kul z uchwytu zawsze należy najpierw całkowicie zatrzymać wózek i wyłączyć zasilanie sterowania. Pozwoli uniknąć przypadkowego włączenia skutera.



Rys. 5.15

5.5 ŚWIATŁA I KIERUNKOWSKAZY,

Przód: Rys. 5.16

Tył: Rys. 5.17

Przed udaniem się na zewnątrz w nocy lub przy słabej widoczności należy upewnić się, że światła i kierunkowskazy są sprawne oraz że ich powierzchnie są czyste.

UWAGA: Światła zamontowane w skuterze składają się z diod LED. Są one bardzo wydajne i niezawodne, co znaczy, że nie trzeba w nich nigdy wymieniać żarówek. Jeśli światło ulegnie usterce, w kwestii naprawy, serwisowania lub gwarancji należy skontaktować się z lokalnym autoryzowanym punktem serwisowym firmy Sunrise medical.



Rys. 5.16



Rys. 5.17

5.6 POKROWIEC NA FOTEL

Stanowi on dodatkowe zabezpieczenie fotela (Rys. 5.18).

⚠ OSTRZEŻENIE!

Należy zadbać o to, aby pokrowiec był prawidłowo założony i aby nie utrudniał korzystania z elementów układu sterowania skutera oraz aby znajdował się z dala od ruchomych części.

5.7 ZAGŁÓWEK

Standardowo fotel skutera jest wyposażony w zagłówek. Aby wyregulować jego wysokość, ścisnąć przycisk na lewym wsporniku i przesunąć zagłówek na wybraną wysokość, aż zatrzaśnie się w jednym z zaczepów. Aby zdemontować zagłówek, powtórzyć czynność, ale całkowicie zdjąć zagłówek (Rys. 5.19).

5.8 TYLNA TORBA

Torba służy do przewożenia różnych przedmiotów i jest przymocowana z tyłu fotela. Należy postępować zgodnie z instrukcjami montażu dostarczonymi z torbą (Rys. 5.20).

⚠ OSTRZEŻENIE!

- Maksymalne obciążenie: 10 kg.
- Waga użytkownika oraz wszelkich przewożonych przedmiotów nie powinna przekraczać maksymalnego dopuszczalnego obciążenia skutera.
- Nie należy próbować podjeżdżać pod górę z tym akcesorium, ponieważ skuter może stać się niestabilny.

5.9 TYLNY UCHWYT NA WÓZEK/CHODZIK

Tylony uchwyt służy do przewożenia wózka lub chodzika i mocuje się go do tylnego gniazda akcesoriów, znajdującego się na oparciu fotela. Należy postępować zgodnie z instrukcjami montażu dostarczonymi z tylnym uchwytem (Rys. 5.21).

⚠ OSTRZEŻENIE!

- Maksymalne obciążenie: 15 kg.
- Waga użytkownika oraz wszelkich przewożonych przedmiotów nie powinna przekraczać maksymalnego dopuszczalnego obciążenia skutera.
- Należy pamiętać, że wszelkie akcesoria przymocowane do skutera zwiększają jego wymiary.
- W przypadku zamocowania rolatora, chodzika lub wózka należy podczas manewrowania zachować szczególną ostrożność.
- Przed jazdą należy upewnić się, że dany przedmiot jest prawidłowo przymocowany.
- Należy zwrócić uwagę na to, czy zamocowany przedmiot nie zasłania tylnych świateł skutera. W takim przypadku
- należy poruszać się po chodniku, szczególnie w nocy.
- Nie należy próbować podjeżdżać pod górę z tym akcesorium, ponieważ skuter może stać się niestabilny.



Rys. 5.18



Rys. 5.19



Rys. 5.20



Rys. 5.21

5.10 PELERYNA NA SKUTER I PELERYNA NA NOGI

Te opcjonalne elementy wyposażenia zapewniają użytkownikowi skutera dodatkową ochronę przed niesprzyjającymi warunkami pogodowymi (Rys. 5.22).

⚠️ OSTRZEŻENIE!

Należy zadbać o to, aby peleryny były prawidłowo założone i aby nie utrudniały korzystania z elementów układu sterowania skutera oraz aby znajdowały się z dala od ruchomych części.

5.11 UCHWYT NA BUTLĘ Z TLENEM

Uchwyt na butlę z tlenem (A) mocuje się do fotela przy użyciu pasów dołączonych do zestawu.

Uchwyt jest przeznaczony do butli 4 kg (Rys. 5.23).

⚠️ OSTRZEŻENIE!

- Podczas korzystania z tlenu należy przestrzegać wszelkich zaleceń bezpieczeństwa dotyczących korzystania z tlenu.
- Należy trzymać się z dala od miejsc, w których występuje otwarty ogień.
- Nie należy palić.
- Nie należy korzystać z urządzeń emitujących fale, takich jak telefony komórkowe itd.
- Nie należy próbować podjeżdżać pod górę z tym akcesorium, ponieważ skuter może stać się niestabilny.

5.12 LUSTERKA WSTECZNE

Skuter jest standardowo wyposażony w lusterka wsteczne. Aby wyregulować lusterka podczas siedzenia na skuterze, wystarczy chwycić korpus lusterka i delikatnie ustawić je w położeniu, które umożliwi obserwowanie przestrzeni bezpośrednio z tyłu skutera. Oba lusterka należy wyregulować tak, aby dokładnie widzieć przestrzeń po obu stronach za skuterem (Rys. 5.23)

⚠️ UWAGA!

W trzonie lusterka znajduje się połączenie przegubowe. Należy zachować ostrożność, aby podczas regulacji nie użyć zbyt dużej siły.

Aby zdemontować lusterko, kluczem 14 mm poluzować nakrętkę zabezpieczającą, a następnie, trzymając trzon lusterka, wykręcić je w kierunku przeciwnym do ruchu wskazówek zegara, aż do zdemontowania go z kierownicy. Aby ponownie zamontować lusterko, powtórzyć powyższe czynności w odwrotnym porządku i dokręcić nakrętkę momentem dokręcającym 10–15 Nm (Rys. 5.23).

5.13 OPONY PEŁNE:

Pełne ogumienie jest wyposażeniem opcjonalnym. Jest ono bardziej niezawodne, ponieważ tego typu opon nie można przebić.

UWAGA: Pełne opony oferują mniejszą amortyzację niż opony pneumatyczne (Rys. 5.24).



Rys. 5.22

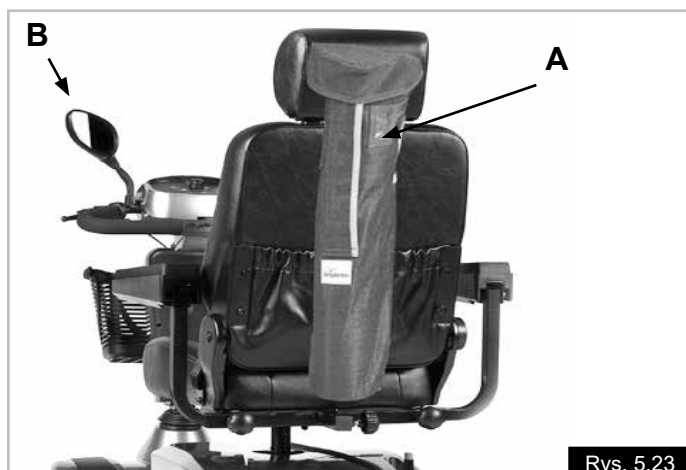

Rys. 5.23



Rys. 5.24

5.14 POKROWIEC NA SKUTER

Pokrowiec na skuter chroni pojazd przed warunkami pogodowymi podczas przechowywania go na zewnątrz (Rys. 5.25).

⚠ OSTRZEŻENIE!

Nie wolno jeździć skuterem ani go przestawiać, jeśli jest zakryty pokrowcem.

5.15 ŁADOWARKA ZEWNĘTRZNA

Ładowarka zewnętrzna umożliwia ładowanie zapasowego akumulatora skutera.

⚠ OSTRZEŻENIE!

Przed naładowaniem akumulatora należy zapoznać się z rozdziałem tej instrukcji poświęconym ładowaniu.

5.16 USZTYWNIONE ZAWIESZENIE

Usztywnione zawieszenie pozwala zwiększyć sztywność skutera podczas jazdy. Zaleca się, aby montaż przeprowadzał wyłącznie sprzedawca firmy Sunrise Medical.

5.17 TRÓJKĄT OSTRZEGAWCZY (NIEMCY)

Trójkąt ostrzegawczy dołączony do skutera (wersje z prędkością maksymalną ponad 6 km/h) jest zatwierdzony do użytku drogowego i nie należy go demontować.



Rys. 5.25

6.0 Obsługa skutera

⚠ OSTRZEŻENIE!

- Niektóre podzespoły i części skutera są ciężkie. Należy stosować prawidłowe techniki podnoszenia.
- Jeśli użytkownik nie jest pewien, czy będzie w stanie podnieść lub zdjąć jakikolwiek element skutera lub wykonać dowolną inną czynność wymagającą wysiłku fizycznego, należy poprosić kogoś, kto będzie mógł to zrobić, lub skontaktować się z lokalnym sprzedawcą firmy Sunrise Medical.

6.1 SKŁADANIE WÓZKA DO PRZEWOZU:

Wymontować akumulatory w sposób opisany w rozdziale 5.3.

Podnosząc akumulatory, należy korzystać z uchwytów na pasach otaczających akumulatory.

Upewnić się, że fotel został zdemontowany (rozdział 5.1) lub złożony i że kierownica jest złożona do najniższego położenia.

6.2 PRZYGOTOWANIE SKUTERA DO PONOWNEGO UŻYTKOWANIA

Należy wykonać powyższe czynności w odwrotnym porządku.

Ponownie zamontować akumulatory.

⚠ OSTRZEŻENIE!

- Nigdy nie należy podnosić skutera za podłokietniki, fotel ani kierownicę, ponieważ może to spowodować wypadek użytkownika lub uszkodzenie skutera.

6.3 ODCHYLANIE OPARCIA

⚠ OSTRZEŻENIE!

- Podczas regulacji stopnia odchylenia oparcia należy zachować ostrożność, ponieważ można upaść do tyłu i doznać urazów lub uszkodzić skuter.
- W czasie regulacji kąta oparcia uważać, aby nie przytrzasnąć palców.

Kąt odchylenia oparcia reguluje się dźwignią wskazaną na Rys. 6.1.



Rys. 6.1

6.4 POZYCJA SIEDZISKA:

Fotel skutera można przesuwając do przodu lub do tyłu.

Dźwignia regulacji znajduje się z przodu pod fotelem po jego prawej stronie. Pociągnąć dźwignię w górę oraz nogami i ciałem przesunąć fotel do wybranego położenia, a następnie zwolnić dźwignię (Rys. 6.2).



Rys. 6.2

⚠ NIEBEZPIECZEŃSTWO!

Skuter może być wyposażony w fabryczny ogranicznik zakresu regulacji fotela, którego nie należy demontować. Dzięki ogranicznikowi skuter jest stabilny także podczas pokonywania wzniesień.

6.5 REGULACJA KĄTA/GŁĘBOKOŚCI PODŁOKIETNIKÓW

Podłokietniki skutera można regulować i ustawiać zgodnie z potrzebami użytkownika. Śruba regulacji (1) znajduje się pod spodem podłokietnika. Aby zwiększyć lub zmniejszyć kąt nachylenia podłokietnika, należy obrócić śrubę w jedną lub w drugą stronę (Rys. 6.3). Głębokość podłokietnika reguluje się dwiema śrubami znajdującymi się pod poduszką podłokietnika.



Rys. 6.3

6.6 REGULACJA TRZONU KIEROWNICY

⚠ NIEBEZPIECZEŃSTWO!

- Nie należy regulować trzonu kierownicy podczas jazdy, ponieważ może to doprowadzić do utraty kontroli nad pojazdem i poważnych urazów.
- Nie należy wykorzystywać uchwytu regulacji trzonu kierownicy do przewożenia lub zawieszania przedmiotów, np. torebek.
- Podczas regulacji należy trzymać palce i inne części ciała oraz przedmioty z dala od dolnej części trzonu kierownicy. Przytrzaśnięcie może prowadzić do poważnych urazów.

Kąt nachylenia trzonu kierownicy można regulować, aby ułatwić wsiadanie na skuter i zsiadanie z niego oraz aby uzyskać komfortową pozycję na czas jazdy.

1. Pociągnąć i podnieść dźwignię.
2. Nacisnąć lub pociągnąć za kierownicę, aby ustawić trzon kierownicy w wybranym położeniu.
3. Puścić dźwignię.

Trzon kierownicy jest wyposażony w sprężynę gazową, która ułatwia regulację (Rys. 6.4).



Rys. 6.4

6.7 WZNIESIENIA

Patrz rozdział 4.20.

Następująca instrukcja stanowi wyjaśnienie prawidłowego sposobu manewrowania na stromych rampach i wzniesieniach, szczególnie podczas zjazdu (Rys. 6.5 na następnej stronie).

⚠ NIEBEZPIECZEŃSTWO!

- Podczas pokonywania wzniesień zaleca się jazdę z niską prędkością, szczególnie podczas jazdy w tył.
- Podczas manewrowania na wzniesieniu należy ustawić oparcie w pozycji pionowej.
- W przypadku zatrzymania się na pochyłości należy powoli wznowić jazdę i, jeśli to konieczne, pochylić się do przodu, aby przeciwdziałać podnoszeniu się przedniego koła.
- Podczas zjazdu nie należy dopuścić do przekroczenia normalnej prędkości skutera. Najbezpieczniejszym sposobem postępowania jest powolny zjazd z wzniesienia i natychmiastowe zatrzymanie w przypadku jakichkolwiek wątpliwości dotyczących sterowności.
- Nie należy podejmować próby podjazdu pod wzniesienie, jeśli skuter jest wyposażony w jedno z następujących akcesoriów: tylna torba, tylny uchwyt na chodzik/wózek lub uchwyt na butlę z tlenem, ponieważ w takim przypadku skuter może być bardzo niestabilny.

⚠ NIEBEZPIECZEŃSTWO!

- Jeśli skuter zbyt szybko się rozpędzi, należy puścić manetkę przepustnicy, co spowoduje stopniowe wyhamowanie i zatrzymanie skutera.
- Powoli wznowić jazdę, nie dopuszczając do zwiększenia prędkości.
- Należy upewnić się, że włączony jest tryb jazdy (drive) skutera, ponieważ dzięki temu działa także system automatycznego hamowania.
- Wjazd lub zjazd ze wzniesienia z wyłączonymi hamulcami automatycznymi jest niebezpieczny i nie jest zalecany.
- Przed dojechaniem do zakrętu należy zwolnić, szczególnie podczas zjeżdżania ze wzniesień.
- Nieprzestrzeganie tego zalecenia może prowadzić do przewrócenia się skutera.
- Nie należy poruszać się w poprzek spadku przekraczającego 10° (S700) lub 8° (S400–425).
- Nieprzestrzeganie tego zalecenia może prowadzić do przewrócenia się skutera.

6.8 PODJAZD POD WZNIESIENIE

(Rys. 6.5).

- W miarę możliwości należy zawsze poruszać się wzdłuż linii spadku stoku lub rampy i przodem do stoku lub rampy (Rys. 4.9).
- Podczas pokonywania długiego podjazdu lub zjazdu warto zatrzymać się i zrobić sobie przerwę. Dzięki temu silnik będzie mógł się schłodzić, co powinno przyczynić się do lepszych parametrów pracy skutera.
- Nie należy poruszać się w poprzek spadku przekraczającego 10° (S700) lub 8° (S400–425).
- Podczas poruszania się w dół zbocza tyłem należy zmniejszyć prędkość do minimum.
- Nie należy jeździć z kołami na różnych poziomach np. jednocześnie drogą i chodnikiem.

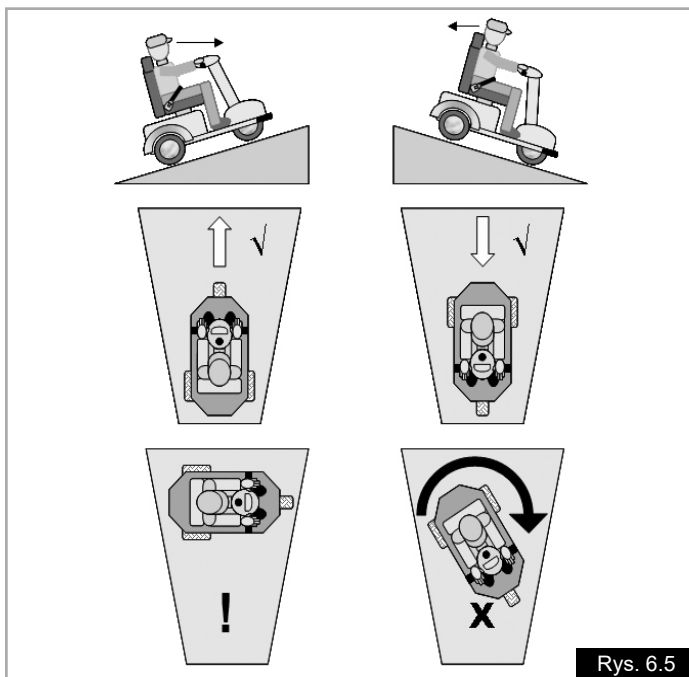

6.9 URZĄDZENIE DO JAZDY NA LUZIE:

⚠ NIEBEZPIECZEŃSTWO!

Patrz rozdział 4.7.

- Nie należy siedzieć na skuterze, gdy załączony jest mechanizm wolnego koła.
- Nie należy próbować jeździć na skuterze, gdy załączony jest mechanizm wolnego koła.
- Nie należy dopuszczać, aby inna osoba pchała skuter w trybie wolnego koła, gdy użytkownik nadal na nim siedzi.
- Nie należy włączać trybu wolnego koła, gdy wózek stoi na spadku.
- Nie należy włączać mechanizmu wolnego koła, gdy użytkownik wciąż siedzi na skuterze.

Nacisnąć czerwony przycisk i przesunąć dźwignię w przód do położenia trybu wolnego koła. Jeśli wózek ma być popychany z wyłączonym silnikiem, należy wykonać następujące czynności. Po przesunięciu dźwigni do tyłu koła napędowe automatycznie łączą się z mechanizmem napędowym, a czerwony przycisk powróci do położenia zablokowanego mechanizmu. (Rys. 6.6).

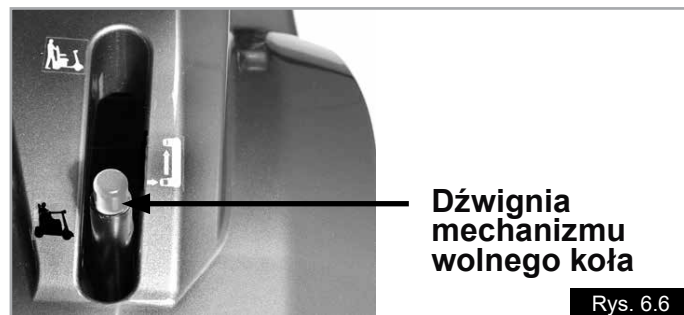

6.10. CIŚNIENIE W OPONACH:

Ważne, aby regularnie sprawdzać ciśnienie w oponach i stan ich zużycia. Maksymalne zalecane ciśnienie opon:
S400/S425 = 2.7 bar (40 P.S.I.)
S700 = 2.7 bar (40 P.S.I.)
Więcej informacji na temat opon zamieszczono w rozdziale 18.2 i 18.3.

⚠ NIEBEZPIECZEŃSTWO!

Nie wolno napełniać opon węzłem powietrznym na stacji serwisowej. Zaleca się stosowanie pompy ręcznej lub pompy wyposażonej w regulator ciśnienia (manometr).

6.11 WJEŹDŻANIE NA KRAWĘŻNIK LUB SCHODEK:

Skuter jest w stanie pokonywać krawężniki i przeszkody o wysokości do 50 mm (S400–S425) lub 100 mm (S700). Krawężniki należy pokonywać przodem pod kątem 90° (Rys. 6.7).

Należy podjechać do krawężnika lub stopnia na odległość ok. 50 cm, ustawić średnią lub wysoką prędkość i podjechać bez zatrzymywania się. Wchylenie się do przodu dodatkowo zwiększy stabilność.

UWAGA: Im użytkownik jest cięższy, tym potrzebna będzie wyższa prędkość.

⚠ OSTRZEŻENIE!

- Prędkość dojazdu oraz sam proces wjazdu mogą się różnić w zależności od parametrów skutera oraz typu kół.
- Zbyt niskie ciśnienie w oponach może spowodować, że podczas pokonywania krawężnika użytkownik utraci kontrolę nad skuterem i go uszkodzi.

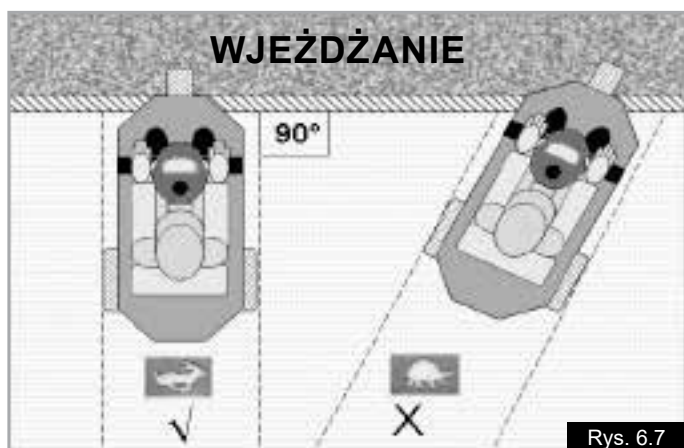

6.12 ZJEŹDŻANIE Z KRAWĘŻNIKA/STOPNIA

Aby zjechać z krawężnika, należy ustawić się pod kątem 90° do niego i wybrać niskie ustawienie prędkości. Następnie należy powoli podjechać do przodu, tak aby skuter delikatnie zsunął się przednimi kołami z krawężnika.

Podczas zjeżdżania tylne kółka antywywrotne mogą zetknąć się z krawężnikiem – to normalne zjawisko (Rys. 6.8).

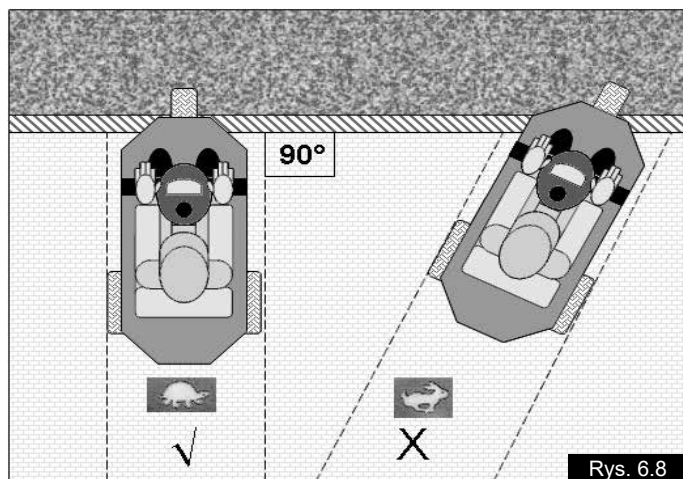

6.13 KORZYSTANIE Z POJAZDU W POBLIŻU WODY

Podczas używania skutera w pobliżu zbiorników wodnych należy zachować szczególną ostrożność. Nabrzeża kanałów, plaże, keje czy brzegi rzeki mogą być niebezpieczne.

⚠ NIEBEZPIECZEŃSTWO!

- Nie należy jeździć po pochyłych nawierzchniach bezpośrednio nad wodą.
- W miarę możliwości należy jechać w odległości przynajmniej jednej długości skutera od krawędzi zbiornika.
- Należy zwracać szczególną uwagę na ukryte przeszkody, takie jak korzenie drzew, włazy kanalizacyjne czy pierścienie cumownicze, ponieważ niespodziewane zderzenie z nimi może doprowadzić do utraty kontroli nad skuterem.
- Należy poruszać się z małą prędkością.
- Nigdy nie należy jechać tyłem w kierunku zbiornika wodnego.
- Nie należy pokonywać stromych podjazdów ani zjazdów znajdujących się w pobliżu krawędzi zbiornika wodnego.
- Na ścieżkach i nabrzeżach kanałów należy ustępować pierwszeństwa pieszym.
- Aby uświadomić innym osobom swoją obecność, należy używać klaksonu.
- Nie należy próbować objeżdżać pieszych, jeśli spowoduje to zbytne zbliżenie się do krawędzi zbiornika wodnego.
- Należy unikać jazdy po zboczach pokrytych głębokim piaskiem, żwirem, błotem lub morką trawą.
- Szczególną ostrożność należy zachować w przypadku silnego wiatru, ponieważ luźna odzież, np. peleryna lub koc, może nagle zostać poderwana przez wiatr i tymczasowo zablokować widoczność lub spowodować utratę kontroli nad pojazdem.
- Nie należy zbliżać się do zbiorników wodnych w trakcie burzy.
- Podczas postoju skuter należy wyłączać kluczykiem.
- Należy stosować się do wszystkich lokalnych przepisów, zasad i wymogów.

⚠ UWAGA!

- Jeśli skuter jest zanieczyszczony błotem, piaskiem, solą lub innymi substancjami, należy go dokładnie wyczyścić.
- Nie należy używać urządzeń do mycia pod wysokim ciśnieniem (patrz rozdział 11).

7.1 PANEL STEROWANIA SKUTERA

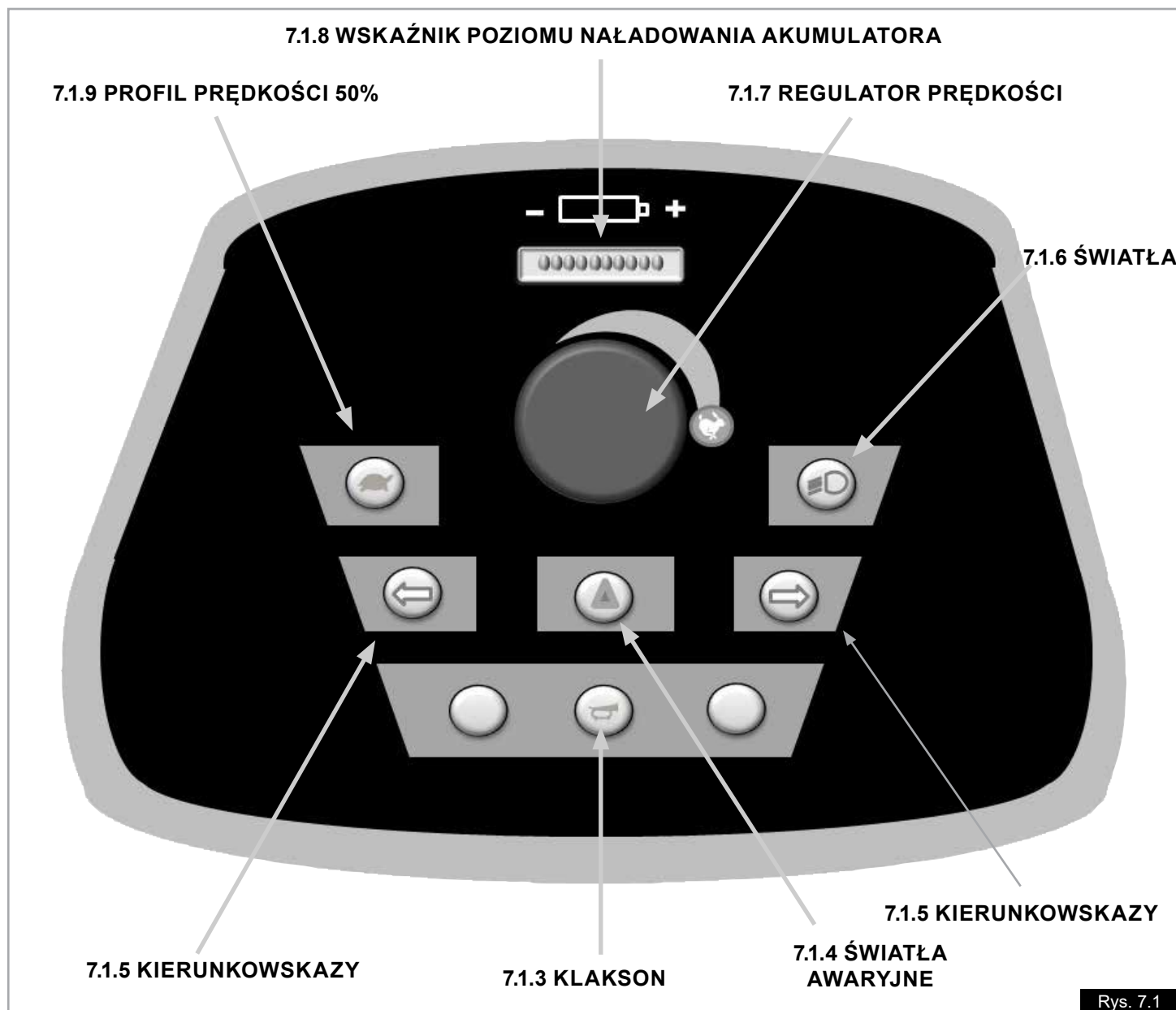

7.1.8 PRZEŁĄCZNIK KLUCZYKOWY ZASILANIA

Przełącznik kluczykowy zasilania służy do włączania i wyłączania zasilania układów elektronicznych układu sterowania, co z kolei gwarantuje podawanie mocy do silnika skutera.

- Aby włączyć skuter, należy włożyć kluczyk pionowo i obrócić go o 90° w kierunku zgodnym z ruchem wskazówek zegara.
- Aby wyłączyć skuter, należy obrócić kluczyk z powrotem do pozycji pionowej i go wyjąć (Rys. 7.2).

OSTRZEŻENIE!

- Nie należy zatrzymywać skutera poprzez obrót kluczyka, z wyjątkiem sytuacji awaryjnych. (W przeciwnym razie może to spowodować szybsze zużywanie się podzespołów układu napędowego).
- Aby uniknąć nieoczekiwanego lub niezamierzonego ruszenia skutera i aby oszczędzać akumulator, należy na czas postoju lub przechowywania wyłączać kluczykiem wózek.

7.1.2 MANETKA PRZEPUSTNICY (WAHADŁOWA)

Znajduje się obok chwytów kierownicy. Manetka służy do regulacji kierunku jazdy (w przód lub w tył) oraz regulacji prędkości.

Aby pojechać w przód, należy delikatnie pociągnąć ją prawą ręką lub popchnąć lewym kciukiem. Im większy nacisk na manetkę, tym skuter jedzie szybciej.

Aby pojechać do tyłu, należy pociągnąć dźwignię lewą ręką lub popchnąć prawym kciukiem. Im mocniej przesunięta zostanie dźwignia, tym szybciej skuter będzie jechał.

Po zwolnieniu dźwigni powróci ona automatycznie do położenia środkowego, a skuter powoli się zatrzyma. Po zwolnieniu manetki załącza się automatyczny system hamowania (Rys. 7.3).

OSTRZEŻENIE!

Powyżej opisano domyślne ustawienie fabryczne. Należy zwrócić uwagę na to, czy sposób działania przepustnicy nie został odwrócony poprzez przeprogramowanie skutera. Jest to szczególnie ważne, jeśli użytkownik przejął skuter od innej osoby.

Podczas hamowania jasne tylne światło stopu z diod LED zaświeci. Tylne światła świecą także, gdy oświetlenie skutera jest włączone.

UWAGA: Skuter można przeprogramować tak, aby odwrócić sposób działania przepustnicy. W tym celu należy skontaktować się ze sprzedawcą firmy Sunrise Medical.

OSTRZEŻENIE!

Przed zmianą kierunku z przedniego na wsteczny należy zatrzymać skuter.

Przed przystąpieniem do wsiadania na skuter lub zsiadania z niego należy zawsze najpierw wyłączyć układ sterowania.

7.1.3 KLAKSON

W przypadku, gdy ten przycisk zostanie wciśnięty, słychać będzie dźwięk klaksonu.

7.1.4 ŚWIATŁA AWARYJNE

Naciśnięcie tego przycisku, gdy skuter jest włączony, sprawi, że przednie i tylne kierunkowskazy będą migać równocześnie.

Migać będą także kontrolki przycisków kierunku na klawiaturze.

Aby wyłączyć światła awaryjne, należy ponownie nacisnąć ten przycisk.

7.1.5 KIERUNKOWSKAZY

Naciśnięcie przycisku spowoduje miganie przednich i tylnych kierunkowskazów LED-owych zgodnie z wybranym kierunkiem skrętu. LED-owa kontrolka kierunku na klawiaturze także będzie migać. Przednie kierunkowskazy są wyposażone w specjalną przedłużoną soczewkę, którą widać z większości pozycji na skuterze.

Aby wyłączyć kierunkowskazy, należy wcisnąć przycisk ponownie.

7.1.6 ŚWIATŁA

Naciśnięcie tego przycisku spowoduje włączenie przedniego i tylnego światła LED-owego.

UWAGA: Jeśli po zakończeniu jazdy światła nie zostaną wyłączone, wyjęcie kluczyka spowoduje ich automatyczne wyłączenie.

OSTRZEŻENIE!

Przed udaniem się na zewnątrz w nocy lub przy słabej widoczności należy upewnić się, że światła i kierunkowskazy działają poprawnie oraz że ich powierzchnie są czyste.

7.1.7 REGULATOR PRĘDKOŚCI

Umożliwia on ustawienie prędkości skutera.

Aby zmniejszyć prędkość, należy obrócić pokrętko w kierunku przeciwnym do ruchu wskazówek zegara. Aby zwiększyć prędkość do maksymalnej, należy pokrętko obrócić w kierunku zgodnym z ruchem wskazówek zegara.

Należy pamiętać, że tylko ćwiczenie czyni dobrym kierowcą. Należy znaleźć bezpieczne, wolne od zagrożeń otoczenie, w którym można przeciwiczyć sterowanie skuterem i zapoznać się z układem sterowania oraz funkcjami pojazdu.

OSTRZEŻENIE!

Dla bezpieczeństwa użytkownika i innych pieszych, Sunrise Medical zaleca, aby podczas jazdy po chodniku lub innej ścieżce dla pieszych ograniczyć prędkość skutera do poniżej 6 km/h.

7.1.8 Wskaźnik poziomu naładowania akumulatora

Wskazuje on średni poziom naładowania akumulatora. Zielony kolor wskazuje naładowany akumulator. Wraz ze spadkiem poziomu kolejne diody gasną, aż wszystkie będą świecić na czerwono. Kolor czerwony oznacza, że akumulatory są naładowane do poniżej połowy pojemności (7.1.9). Wskazania będą zmieniać się w trakcie jazdy i mogą być inne podczas ruszania i inne w czasie jazdy pod górę. Jest to normalne zjawisko. Wskazania są najprecyzyjniejsze, gdy skuter porusza się po poziomej, gładkiej nawierzchni.

7.1.9 Profil prędkości 50% (przycisk z żółciem)

Naciśnięcie tego przycisku powoduje ograniczenie prędkości skutera do 50% maksymalnej ustawionej prędkości oraz ograniczenie przyspieszania oraz zwalniania.

Jest on przeznaczony do jazdy wewnątrz pomieszczeń lub w miejscach o ograniczonej przestrzeni.

Aby powrócić do trybu normalnej jazdy, należy ponownie nacisnąć przycisk (Rys. 7.2.4).

W tym trybie prędkość skutera można także ograniczyć przy użyciu pokrętki regulacji prędkości.

7.2 GNIAZDO ŁADOWANIA:

OSTRZEŻENIE!

Gniazdo ładowania służy wyłącznie do podłączania ładowarki akumulatora skutera.

Gniazda nie należy używać do zasilania jakiegokolwiek innego urządzenia.

Podłączanie niezatwierdzonych urządzeń elektrycznych może spowodować uszkodzenie układu sterowania lub wpłynąć na sprawność elektromagnetyczną wózka. Po wyjęciu wtyku ładowarki gniazdo należy zawsze zakrywać osłoną.

(Rys. 7.4).

Więcej informacji na temat ładowania zamieszczono w rozdziale 9.0.

7.3 PROGRAMOWANIE:

Fabrycznie układ sterowania skutera jest skonfigurowany zgodnie z preferencjami i stylem jazdy większości użytkowników. Jest on jednak bardzo wszechstronny i niektóre funkcje można przeprogramować.

W razie potrzeby gniazdo programowania (znajdujące się w głównym układzie sterowania) umożliwia autoryzowanemu sprzedawcy firmy Sunrise Medical przeprogramowanie skutera.

Autoryzowany sprzedawca firmy Sunrise Medical może także za pośrednictwem gniazda programowania uzyskać przydatne informacje techniczne z modułu diagnostycznego skutera.

Aby zaprogramować układ sterowania, niezbędne jest specjalne urządzenie do programowania (urządzenie ręczne lub oprogramowanie komputerowe), które dostępne jest u autoryzowanego sprzedawcy Sunrise Medical.

NIEBEZPIECZEŃSTWO!

- Układ sterowania skutera może programować wyłącznie autoryzowany personel przeszkolony przez Sunrise Medical.
- Niewłaściwe ustawienie sterownika może skutkować jazdą wózka bez zachowania bezpiecznych ograniczeń i może spowodować uszkodzenia urządzenia lub obrażenia ciała.

UWAGA: Firma Sunrise Medical nie ponosi odpowiedzialności za uszkodzenia ani wypadki wynikające z nieprzewidzianego zatrzymania lub ruszenia skutera w następstwie niewłaściwego zaprogramowania lub nieautoryzowanego użycia wózka.



Rys. 7.4

7.4 OBSŁUGA UKŁADU STEROWANIA

Zaleca się, aby osoby bez doświadczenia w jeździe skuterem przećwiczyły jazdę w pustym i bezpiecznym miejscu na poziomej, stabilnej nawierzchni. Włożyć kluczyk do stacyjki, ale nie włączać skutera. Wsiąść na skuter zgodnie z instrukcjami w rozdziale 4.16.

7.5 PODSTAWY TECHNIKI JAZDY

Należy wygodnie usiąść i sprawdzić, czy można bez problemu dosięgnąć wszystkich elementów układu sterowania skutera.

1. Ustawić pokrętkę regulacji prędkości na najniższą prędkość.
2. Aby włączyć skuter, obrócić kluczyk w kierunku zgodnym z ruchem wskazówek zegara (o 90°).
3. Ostrożnie użyć manetki przepustnicy zamontowanej na trzonie kierownicy zgodnie z opisami w rozdziale 7.3. Skuter delikatnie przyspieszy. Puszczanie przepustnicy spowoduje łagodne zatrzymanie się skutera. Należy przećwiczyć korzystanie z tych dwóch funkcji.
4. Sterowanie skuterem jest łatwe i intuicyjne. Należy jedynie pamiętać o odpowiednim odstępie od przeszkód, aby tylne koła o nic nie zahaczyły.
5. Ścięcie zakrętu na narożniku chodnika może doprowadzić do zsunienia się tylnego koła z chodnika, co w przypadku dużej nierówności może spowodować upadek. Należy unikać takich sytuacji. W tym celu należy skręcać szerokim łukiem.
6. W przypadku manewrowania w ciasnym miejscu, np. podczas wjeżdżania w drzwi lub zawracania, należy zatrzymać skuter, a następnie obrócić kierownicę we właściwym kierunku i delikatnie dodać mocy. Następnie skuter powinien ciasno skręcić. Zaleca się także, aby w ciasnych miejscach obniżyć ustawioną prędkość w celu uzyskania lepszej kontroli nad pojazdem.

NIEBEZPIECZEŃSTWO!

Podczas cofania należy zachować szczególną ostrożność, ponieważ pole widzenia użytkownika jest w dużym stopniu ograniczone.

UWAGA: Odchylenie manetki przepustnicy prawym kciukiem lub lewą dłońią spowoduje, że skuter zacznie jechać do tyłu.

NIEBEZPIECZEŃSTWO!

Zaleca się, aby podczas kilku pierwszych **sesji** jazdy na skuterze nie było w pobliżu żadnych przeszkód ani pieszych.

Przed użyciem skutera należy upewnić się, że fotel jest na odpowiedniej wysokości i że trzon kierownicy jest ustawiony pod optymalnym kątem z punktu widzenia bezpieczeństwa i komfortu jazdy.

NIEBEZPIECZEŃSTWO!

- Podczas jazdy skuterem po drogach lub ścieżkach publicznych należy zawsze zwracać uwagę na pieszych i sytuacje, które mogą wymagać szczególnej ostrożności.
- Szczególnie uważnym należy być w pobliżu dzieci i zwierząt.
- Podczas korzystania z miejsc publicznych należy zachować ostrożność i zawsze zwracać uwagę na inne osoby w pobliżu.
- Podczas manewrowania w ciasnych miejscach, w tym w sklepach, należy wybrać minimalną prędkość.
- W przypadku pozostawiania skutera bez nadzoru należy upewnić się, że nie utrudnia on ruchu pieszych ani pojazdów.
- Ze względów bezpieczeństwa kluczyk należy mieć zawsze ze sobą.
- Dla bezpieczeństwa użytkownika i innych pieszych, Sunrise Medical zaleca, aby podczas jazdy po chodniku lub innej ścieżce dla pieszych ograniczyć prędkość skutera do poniżej 6 km/h.

7.6 HAMOWANIE

Aby zatrzymać skuter, wystarczy puścić manetkę przepustnicy. Należy cały czas trzymać kierownicę. Puszczanie manetki spowoduje uruchomienie dwóch rodzajów hamulca, jednego po drugim:

- Najpierw włączy się automatyczny hamulec z mechanizmem odzyskiwania energii, który zatrzyma skuter.
- Następnie, po zatrzymaniu skutera, załączy się automatyczny hamulec postojowy. Automatyczny hamulec postojowy unieruchamia skuter nawet na wzniesieniu.

UWAGA: Hamowanie jest dwuetapowe i nie jest natychmiastowe. Najpierw skuter zwalnia i zatrzymuje się, a następnie załącza się hamulec postojowy. Ponowne ruszenie skuterem spowoduje automatyczne zwolnienie hamulca postojowego. Naciśnięcie manetki przepustnicy na chwilę i puszczenie jej spowoduje, że hamulec postojowy zwolni się, a następnie ponownie załączy się po połowie obrotu koła.

7.7 DODATKOWY HAMULEC POSTOJOWY

(Rys. 7.5).

Skuter jest wyposażony w dodatkowy hamulec postojowy. Jeśli włączony jest mechanizm wolnego koła, dodatkowy hamulec postojowy można załączyć pociągnięciem dźwigni hamulca (A) po lewej stronie trzonu kierownicy. To powoduje załączenie dodatkowego hamulca postojowego na tylnych kołach, który unieruchamia skuter w trybie wolnego koła (napęd jest wyłączony).

Przed próbą popchnięcia skutera w trybie wolnego koła należy zwolnić dodatkowy hamulec postojowy poprzez pociągnięcie niewielkiej dźwignienki (B).

NIEBEZPIECZEŃSTWO!

- Po zakończeniu manewrów wymagających włączenia trybu wolnego koła należy zawsze załączyć układ napędowy poprzez przesunięcie dźwigni mechanizmu wolnego koła w położenie napędu (drive).
- Nie należy wykorzystywać dodatkowego hamulca postojowego do hamowania podczas normalnej jazdy.

7.8 HAMULEC AWARYJNY – PRZEŁĄCZNIK KLUCZYKOWY

Jeśli skuter wbrew woli użytkownika ruszy, należy obrócić kluczyk do położenia OFF, co spowoduje natychmiastowe zatrzymanie pojazdu. Choć hamowanie awaryjne jest bardzo skuteczne, jest też bardzo gwałtowne, dlatego nie należy go używać w normalnych warunkach jazdy.

7.9 WYŁĄCZANIE

Skuter należy zawsze wyłączać przełącznikiem kluczykowym zasilania.



Rys. 7.5

8.0 Rozwiązywanie problemów – wyświetlacz

8.1 WSKAŹNIK POZIOMU NAŁADOWANIA AKUMULATORA

(Rys. 7.6).

Jeżeli na wyświetlaczu skutera wyświetli się usterka diagnostyczna, zawsze należy zwrócić się o poradę do autoryzowanego sprzedawcy Sunrise Medical.

Wskaźnik poziomu akumulatora informuje o stanie układu sterowania oraz poziomie naładowania akumulatora.

Wskaźnik akumulatora jest stabilny:

To znaczy, że układ sterowania jest sprawny, a na wyświetlaczu widać poziom naładowania akumulatora.

UWAGA: Liczba świecących kontrolki LED-owych będzie zależać od obciążenia, np. kąta nachylenia drogi. To normalne zjawisko. Najprecyzyjniejsze wskazania można uzyskać podczas jazdy po płaskiej, równej nawierzchni.

Miganie jednej lub kilku diod LED:

Usterka skutera: miganie diod LED informuje o usterce. Migające diody LED wskazują, że zadziałały obwody bezpieczeństwa układu sterowania, który został zablokowany, aby uniemożliwić jazdę skuterem.

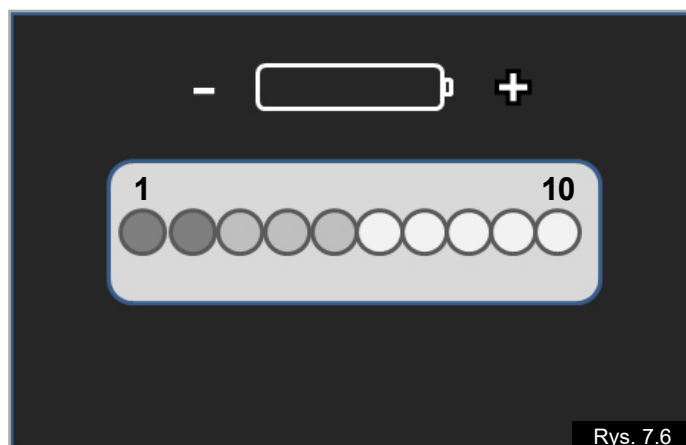

Rys. 7.6

8.2 INSTRUKCJA SAMOPOMOCY:

LICZBA MIGAJĄCYCH DIOD LED	MOŻLIWA PRZYCZYNA	ROZWIĄZANIE
2	Niskie napięcie w akumulatorze	Akumulator jest rozładowany lub podłączenie akumulatora jest nieprawidłowe. Sprawdzić podłączenie akumulatora. Jeżeli wszystkie podłączenia są prawidłowe, należy spróbować naładować akumulator.
3	Wysokie napięcie w akumulatorze	Układ został poddany działaniu zbyt wysokiego napięcia. Zwykle spowodowane jest to nieprawidłowym podłączeniem akumulatora. Sprawdzić podłączenie akumulatora. Należy sprawdzić, czy podłączono ładowarkę dostarczoną ze skuterem lub zatwierdzony zamiennik.
5	Samoistne wyłączenie hamulca elektromagnetycznego	Wykryto błąd podłączenia hamulca silnika. Sprawdzić podłączenia hamulca silnika i silnika. Należy się upewnić, że złącza systemu sterowania są prawidłowo podłączone.
6	Samoistne wyłączenie przepustnicy	Nastąpiło samoistne wyłączenie przepustnicy. Przed włączeniem skutera należy upewnić się, że manetka przepustnicy znajduje się w pozycji wyśrodkowanej.
7	Samoistne wyłączenie przepustnicy	Nastąpiło samoistne wyłączenie przepustnicy. Przed włączeniem skutera należy upewnić się, że manetka przepustnicy znajduje się w pozycji wyśrodkowanej.
8	Odlączono silnik	Wykryto błąd podłączenia silnika. Sprawdzić wszystkie złącza i przewody pomiędzy silnikiem a modułem zasilania. Sprawdzić położenie dźwigni mechanizmu wolnego koła.
9	Możliwe samoistne wyłączenie układu sterowania	Sprawdzić wszystkie wtyki i gniazda.
10 + sygnał dźwiękowy	Włączono mechanizm wolnego koła	Załączono dźwignię mechanizmu wolnego koła i uruchomiono mechanizm odłączenia hamulca silnika. Sprawdzić położenie dźwigni mechanizmu wolnego koła i przesunąć ją w położenie jazdy (DRIVE). Aby usunąć informację o usterce, wyłączyć i włączyć mechanizm.

Co mam zrobić?

- Wyłączyć skuter.
- Sprawdzić, czy żadne wtyki i gniazda nie są poluzowane ani odłączone.
- Sprawdzić stan akumulatora i w razie potrzeby go naładować.
- Jeśli zlokalizowanie problemu jest niemożliwe, należy wypróbować zalecenia zawarte w poniższej instrukcji samopomocy.
- Ponownie włączyć skuter i spróbować ruszyć.

OSTRZEŻENIE!

- Jeżeli po raz kolejny zadziałają obwody bezpieczeństwa, należy wyłączyć skuter i nie próbować więcej go włączyć.
- Skontaktować się z autoryzowanym dystrybutorem produktów Sunrise Medical.

Inne usterki układu napędowego:

Wolny lub spowolniony ruch:

Jeżeli skuter nie jedzie z pełną prędkością lub nie reaguje odpowiednio szybko, a stan akumulatora jest dobry, należy sprawdzić ustawienie maksymalnej prędkości. Jeżeli wyregulowanie ustawienia prędkości nie rozwiąże problemu, być może doszło do niestwarzającej zagrożenia usterki.

Napęd nie działa:

Czy ładowarka jest podłączona?

Układ napędowy jest zablokowany. Przyczyną może być podłączona ładowarka. Odlączyć ładowarkę.

Skontaktować się z autoryzowanym dystrybutorem produktów Sunrise Medical.

9.0 Akumulatory i ładowanie

OSTRZEŻENIE!

 Prosimy dokładnie przeczytać podręcznik użytkownika dostarczony wraz z ładowarką. Obowiązują ogólne procedury postępowania ze skuterem i akumulatorami.

- W pobliżu akumulatorów nie należy palić.
- Nie wystawiać żadnej części akumulatora na bezpośrednie działanie wysokiej temperatury (tj. otwartego ognia, płomienia gazowego).
- Podczas ładowania należy zawsze umieszczać ładowarkę na twardej powierzchni w dobrze wentylowanym pomieszczeniu.
- Nie należy ładować akumulatorów na zewnątrz pomieszczeń.

9.1. SPECYFIKACJA AKUMULATORA I ŁADOWARKI:

Akumulatory:

S400: 24 V (2x12 V) / 38 Ah, AMG, bezobsługowy
S425: 24 V (2x12 V) / 55 Ah, AMG, bezobsługowy
S700: 24 V (2x12 V) / 75 Ah, AMG, bezobsługowy

Wymiary:

Więcej informacji w danych technicznych.

UWAGA: Dostępne są inne akumulatory o różnych pojemnościach.

Wymiary:

Więcej informacji w danych technicznych.

Ładowarka:

Złącze: 3-stykowe typu Neutrik
Ładowarka: 24 V (DC) 8 A cykliczne (S700–S425)
24 V (DC) 5 A cykliczne (S700–S425)

OSTRZEŻENIE!

Akumulatory zamontowane w skuterze należy ładować wyłącznie ładowarką dostarczoną ze skuterem.

9.2 BEZPIECZNIKI ELEKTRYCZNE:

W celu zabezpieczenia skutera przed przeciążeniem wiązki akumulatorów są wyposażone w bezpieczniki. W przypadku zwarcia bezpieczniki automatycznie odłączają akumulator od układu elektrycznego i sterowania skutera. W przypadku podejrzenia, że bezpieczniki są przepalone należy jak najszybciej skontaktować się z autoryzowanym sprzedawcą firmy Sunrise Medical, który przeprowadzi badanie diagnostyczne, aby móc określić przyczynę usterki.

OSTRZEŻENIE!

- Nie wolno podejmować samodzielnych prób wymiany bezpieczników.
- Nie wolno podejmować prób obejścia bezpiecznika – może to być bardzo niebezpieczne. W przypadku podejrzenia usterki należy jak najszybciej skontaktować się z autoryzowanym sprzedawcą firmy Sunrise Medical.

9.3 AKUMULATORY

Wszystkie ostrzeżenia oraz szczegółową instrukcję demontażu zamieszczono w rozdziale 5.3 Akumulator (str. 18–19).

9.4 OGÓLNE INFORMACJE DOTYCZĄCE AKUMULATORA

Akumulatory stosowane w urządzeniach mobilnych znacząco się różnią od akumulatorów stosowanych na przykład do rozruchu samochodu.

Akumulatory samochodowe zaprojektowane są tak, aby emitować dużą dawkę energii w krótkim czasie, natomiast akumulatory wózków elektrycznych (potocznie zwane akumulatorami głębokiego cyklu rozładowania) uwalniają równe dawki energii w dłuższym okresie czasu.

Zazwyczaj w jednym urządzeniu stosowane są dwa akumulatory 12 V, co gwarantuje zasilanie całkowite 24 V. Rozmiar akumulatora (tj. jego dostępna moc) wyrażany jest w amperach na godzinę, np. 75 A/h. Im wyższa liczba, tym większy rozmiar i waga akumulatora, a tym samym, potencjalnie, możliwość pokonywania przez urządzenia zasilane takim akumulatorem większych odległości. Firma Sunrise Medical standardowo wyposaża skutery inwalidzkie wyłącznie w akumulatory bezobsługowe przeznaczone do pojazdów tego typu.

9.5 AKUMULATORY NIEWYMAGAJĄCE KONSERWACJI:

Akumulatory dostarczone ze skuterem to akumulatory typu AGM, w których elektrolit jest zaabsorbowany w separatorze wykonanym z maty szklanej wewnątrz korpusu akumulatora. Jak wskazuje sama nazwa, w przypadku takich akumulatorów nie jest wymagana żadna konserwacja, a jedynie regularne ładowanie. Są one podobne do akumulatorów żelowych. Akumulatorów nie przetestowano pod kątem transportu lotniczego i nie mają one zatwierdzenia IATA.

9.6 UTRZYMANIE AKUMULATORA:

Wraz z upływem czasu rozwinęła się technologia produkcji akumulatorów, natomiast niektóre porady dotyczące korzystania z tych urządzeń niestety pozostały bez zmian.

Sytuacja ta skutkuje dużą liczbą mylących, a czasem sprzecznych instrukcji dotyczących „najlepszego” sposobu postępowania z akumulatorami. Rozdział ten pomoże rozwiązać niektóre z tych mitów i nieprawdziwych informacji.

Poniżej przedstawiono plan utrzymania dla akumulatorów niewymagających konserwacji. Plan ten został uzgodniony między firmą Sunrise Medical a producentami akumulatorów, aby umożliwić użytkownikowi jak najlepsze wykorzystanie posiadanego akumulatora. W przypadku postępowania innego niż określono w poniższym planie, może dojść do gorszego niż spodziewane działania wózka.

9.7 PLAN UTRZYMANIA DLA AKUMULATORÓW NIEWYMAGAJĄCYCH KONSERWACJI:

Należy korzystać wyłącznie z ładowarki zatwierdzonej przez Sunrise Medical, kompatybilnej z wózkiem, którego akumulator będzie ładowany.

- Akumulatory należy ładować co noc, niezależnie od stopnia użytkowania pojazdu w ciągu dnia.
- Nie należy przerywać cyklu ładowania.
- Jeżeli jazda pojazdem nie jest wymagana, akumulator powinien być ładowany do chwili, gdy będzie potrzebny do użycia. Nie spowoduje to uszkodzenia akumulatorów, jeżeli gniazdko zasilania/wtyczka będą włączone. Wyłączenie gniazdka zasilania/wtyczki przy pozostawionym przewodzie zasilania podłączonym do gniazdka spowoduje po pewnym czasie zmniejszenie mocy akumulatora.
- W przypadku pozostawienia skutera nieużywanego przez dłuższy okres czasu (ponad 1 tydzień) należy całkowicie naładować akumulatory, a następnie odłączyć główny przewód akumulatora od zasilania. Przed ponownym użyciem skutera należy najpierw podłączyć akumulatory do ładowania na 24 godziny.
- Nieprzestrzeganie zalecenia doładowywania akumulatorów spowoduje ich uszkodzenie i może doprowadzić do skrócenia zasięgu wózka i przedwczesnego wystąpienia usterek.
- Nie należy doładowywać akumulatorów w ciągu dnia. Należy odczekać do wieczora, tak aby możliwe było całonocne ładowanie akumulatora.
- Ogólną zasadą jest, że akumulatory niewymagające obsługi ładują się dłużej niż mokre akumulatory kwasowo-ołowiowe.
- Aby akumulatory naładowały się do maksimum pojemności, należy je ładować przez przynajmniej 8 godzin.

- Zaciski akumulatora powinny być regularnie sprawdzane pod kątem oznak korozji. W przypadku dostrzeżenia takich oznak, należy dokładnie oczyścić zaciski (doskonale do tego celu jest szczotka druciana), a następnie nasmarować je ponownie, korzystając z wazeliny, a nie zwykłego smaru. Należy się upewnić, że śruba i nakrętka zacisku, a także zacisk przewodu i widoczny odcinek przewodu są całkowicie pokryte wazeliną.
- Przestrzeganie wszystkich powyższych zaleceń skutkuje uzyskaniem lepszego stanu akumulatorów, możliwością korzystania z wózka na większych dystansach oraz dłuższym okresem użytkowania akumulatorów.
- Zużyte akumulatory można zwrócić do firmy Sunrise Medical, sprzedawcy Sunrise Medical lub lokalnego punktu utylizacji wyposażonego w sprzęt niezbędny do utylizacji akumulatorów.

9.8 INFORMACJE OGÓLNE NA TEMAT ŁADOWARKI:

Ładowarka zewnętrzna została zaprojektowana tak, aby ładować dwa akumulatory żelowe 12 V połączone szeregowo (= 24 V).

9.9 SPECYFIKACJA ŁADOWARKI:

⚠ OSTRZEŻENIE!

Należy używać jedynie akumulatorów żelowych do pracy cyklicznej przeznaczonych do pojazdów inwalidzkich o maksymalnym napięciu wyjściowym 24 V i prądzie 10 A.



Aby uzyskać więcej informacji na temat działania ładowarki, należy zapoznać się z dołączonymi do niej instrukcjami.

UWAGA: Jeśli ładowarka nie jest podłączona do skutera, nie dostarcza napięcia ładowania.

⚠ OSTRZEŻENIE!

Możliwe, że podczas użycia może nieco wzrosnąć temperatura metalowej obudowy ładowarki.

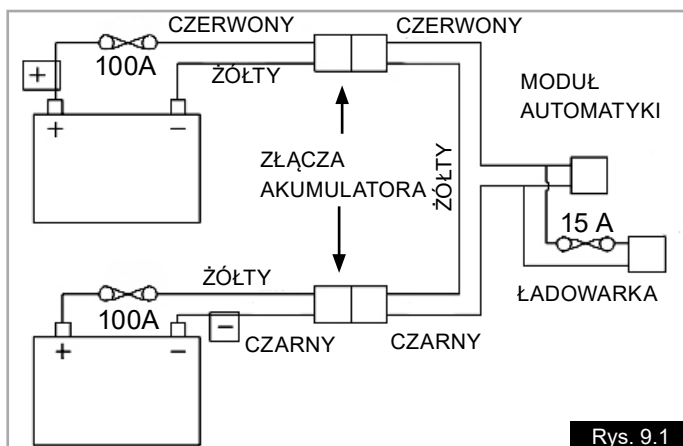

Rys. 9.1

9.10 FUNKCJE ZABEZPIECZAJĄCE ŁADOWARKI:

Ładowarka jest wyposażona w funkcje zapobiegające zagrożeniom i wypadkom występującym w wyniku błędnego podłączenia akumulatorów, przegrzania spowodowanego usterką lub próby ładowania akumulatorów o niewłaściwym napięciu.

3-wtykowa wtyczka brytyjska zawiera wymienny bezpiecznik. Wartość znamionowa tego bezpiecznika wskazana jest na etykiecie ładowarki.

⚠ OSTRZEŻENIE!

- Należy zawsze wymieniać bezpieczniki na bezpieczniki dokładnie tego samego typu i rozmiaru, zgodnie z opisem.
- Instalowanie innych bezpieczników może spowodować uszkodzenie ładowarki lub niemożność jej prawidłowego działania.
- W przypadku, gdy ładowarka została przeznaczona do użytku w Europie Kontynentalnej, będzie ona wyposażona w europejską wtyczkę z dwoma wtykami bez bezpiecznika. W tym przypadku bezpiecznik znajduje się wewnątrz obudowy lub na przednim panelu ładowarki.

9.11 PROCEDURA PODŁĄCZANIA ŁADOWARKI I ŁADOWANIA:

Skuter można ładować za pośrednictwem gniazda ładowania w tylnej części panelu trzonu kierownicy. Rys. 9.2

- Skuter powinien być wyłączony.
- Najpierw podłączyć ładowarkę do skutera.
- Następnie podłączyć ładowarkę do gniazdka zasilania za pomocą wtyczki zasilającej i włączyć ją.
- Świecąca CZERWONA DIODA LED oznacza, że zasilanie jest włączone (Rys. 9.3).
- Migająca CZERWONA DIODA LED oznacza, że wystąpiła usterka.
- Świecąca ŻÓŁTA DIODA LED oznacza, że trwa ładowanie akumulatorów (Rys. 9.3).
- Migająca ŻÓŁTA DIODA LED oznacza, że podłączono nieprawidłowy akumulator lub że nie podłączono akumulatora.
- Świecąca ZIELONA DIODA LED oznacza, że ładowanie dobiegło końca (Rys. 9.3).

⚠ UWAGA!

- Nie należy zostawiać ładowarki podłączonej do akumulatora przy wyłączonym zasilaniu lub po odłączeniu ładowarki od zasilania. Takie działanie może spowodować po pewnym czasie uszkodzenie akumulatora spowodowane przez głębokie rozładowanie.
- Przed odłączeniem ładowarki od skutera należy najpierw odłączyć ją od gniazda zasilania.

⚠ OSTRZEŻENIE!

- Jeśli CZERWONA DIODA LED miga, należy odłączyć ładowarkę od gniazda zasilania i skontaktować się z autoryzowanym sprzedawcą firmy Sunrise Medical.

9.12 UWAGI DOTYCZĄCE BEZPIECZEŃSTWA ŁADOWARKI:

⚠ OSTRZEŻENIE!

- Ładowarka przeznaczona jest do użytku wewnątrz pomieszczeń. Nie należy jej używać na zewnątrz pomieszczeń ani wystawiać na działanie deszczu, śniegu, mgły lub wilgoci.
- Przed zakupem nowych akumulatorów lub ładowarki zawsze należy zasięgnąć porady serwisanta firmy Sunrise Medical.
- Aby zmniejszyć ryzyko uszkodzenia wtyczki elektrycznej i przewodu, odłączając ładowarkę, należy ciągnąć za wtyczkę, a nie za przewód.
- Należy upewnić się, że przewód umieszczony jest tak, aby nikt na niego nie wszedł, nie potknął się o niego ani w żaden inny sposób nie spowodował jego uszkodzenia bądź naprężenia.
- Przedłużacza należy używać wyłącznie w sytuacjach, gdy jest to bezwzględnie konieczne.
- Użycie niewłaściwego przedłużacza może spowodować ryzyko pożaru i porażenia prądem.
- W przypadku, gdy konieczne jest użycie przedłużacza, należy się upewnić, że wtyki we wtyczce przedłużacza są w takiej samej liczbie, o takim samym rozmiarze i kształcie jak te we wtyczce ładowarki oraz że przedłużacz posiada odpowiedni przewód i jest w dobrym stanie.

UWAGA: Skuter pozostaje naładowany przez okres około 2 tygodni. Jeśli skuter ma być nieużywany przez dłuższy czas, należy najpierw w pełni naładować akumulatory, a następnie odłączyć je od skutera. Akumulatory należy w miarę możliwości przechowywać w temperaturze pokojowej.



Rys. 9.2



Rys. 9.3

9.13 ZASIĘG WÓZKA:

Dane dotyczące zasięgu obliczono zgodnie ze standardowym testem międzynarodowej normy ISO 7176, Część 4: Zużycie energii przez wózki inwalidzkie – zasięg teoretyczny

Jest to jednolita, znormalizowana metoda testowa, przy użyciu której różni producenci mierzą/obliczają zasięg swoich produktów. Dzięki temu nabywcy mogą porównywać zasięg różnych modeli skuterów.

Test ten przeprowadzany jest w warunkach kontrolowanych, z użyciem nowych, w pełni naładowanych akumulatorów, na płaskiej powierzchni testowej oraz przy wadze ciała użytkownika wynoszącej 100 kg.

Teoretyczny maksymalny zasięg:

S400 = 25 km

S425 = 25 km

S700 = 35 km

Wartości te odzwierciedlają jedynie teoretyczne maksimum, na które wpływ (zwykle negatywny) ma każdy z czynników wymienionych w dziale 9.15.

9.14 MAKSYMALNY POTENCJALNY ZASIĘG POJAZDU

W oparciu o wartości referencyjne zasięgu podobnych produktów z podobnymi akumulatorami maksymalny potencjalny zasięg pojazdu wynosi:

S400 – 36 km

S425 – 42 km

S700 – 45 km

Wartości te odzwierciedlają jedynie potencjalne maksimum, na które wpływ (zwykle negatywny) ma każdy z czynników wymienionych w dziale 9.15.

9.15 CZYNNIKI WPLYWAJĄCE NA MAKSYMALNY POTENCJALNY ZASIĘG POJAZDU:

- Waga użytkownika większa lub mniejsza niż 100 kg.
- Akumulatory, których poziom naładowania, czas eksploatacji i stan techniczny odbiegają od optymalnych.
- Trudny teren, np. dużo wzgórz, dużo zjazdów, luźna nawierzchnia, nierówna lub sypka nawierzchnia (np. żużel, trawa lub śnieg) bądź lód.
- Regularnie wjeżdżanie skuterem na krawężniki.
- Temperatura otoczenia jest bardzo wysoka lub bardzo niska.
- W jednej lub kilku oponach ciśnienie jest nieprawidłowe.
- Częste zatrzymywanie skutera.
- Korzystanie z dodatkowych zasilanych elementów wyposażenia, np. świateł lub kierunkowskazów.

UWAGA:

- Akumulator zamontowany w każdym skuterze powinien zapewniać zasięg odpowiadający wymogom większości użytkowników.
- Udoskonalenie techniki jazdy, np. unikanie podjeżdżania pod krawężniki i poruszanie się po chodnikach zamiast w terenie, może zwiększyć zasięg skutera.
- Prawidłowe, codzienne ładowanie akumulatorów również przyczyni się do poprawy zasięgu pojazdu i czasu eksploatacji ogniw.

10.0 Regulacja:

⚠ OSTRZEŻENIE!

- Regulacji można dokonywać wyłącznie, jeśli ma się odpowiednie kwalifikacje.
- Nieprawidłowe przeprowadzenie regulacji może spowodować poważne urazy lub uszkodzenia.
- W przypadku wątpliwości należy skontaktować się ze sprzedawcą firmy Sunrise Medical.

10.1 REGULACJA WYSOKOŚCI SIEDZISKA

- Aby uzyskać dostęp do śrub regulacji wysokości fotela, należy zdemonstrować pokrywę akumulatorów.
- Wykręcić śrubę mocującą wspornik fotela (Rys. 10.1).
- Wysokość fotela można regulować w zakresie 50 mm.
- Po ustawieniu fotela na wybranej wysokości należy wkręcić śrubę w odpowiedni otwór we wsporniku fotela i dokręcić momentem dokręcającym 25 Nm.



Rys. 10.1

10.3 PROGRAMOWANIE:

Fabrycznie skuter jest dostosowany do ogólnych potrzeb naszych klientów. Jest on programowany w sposób domyślny. Jeśli jednak wymagane są zmiany, należy skontaktować się ze sprzedawcą, u którego specjalista może przeprogramować skuter zgodnie z potrzebami użytkownika.

UWAGA: W celu zaprogramowania wózka potrzebny jest programator lub oprogramowanie komputerowe z odpowiednim przewodem łączącym.

⚠ NIEBEZPIECZEŃSTWO!

- Nie wolno podejmować samodzielnych prób programowania skutera.
- Układ sterowania skutera może programować wyłącznie autoryzowany personel przeszkolony przez Sunrise Medical.
- Niewłaściwe ustawienie układu sterowania może spowodować, że właściwości jezdne skutera będą powodować przekraczanie ograniczeń bezpieczeństwa, co może przyczynić się do uszkodzenia produktu lub urazów użytkownika.

11.0 Czyszczenie

11.1 CZYSZCZENIE OGÓLNE:

OSTRZEŻENIE!

Przed rozpoczęciem czyszczenia sprawdzić, czy sterownik jest wyłączony.

- Raz na tydzień należy lekko przetrzeć skuter wilgotną (nie mokrą) ściereczką
- Należy osuszyć wszystkie części skutera zamoczone podczas czyszczenia albo na skutek użycia wózka w mokrym lub wilgotnym otoczeniu.
- Jeśli skuter jest używany przez więcej niż jedną osobę, należy po każdym użyciu dokładnie go wyczyścić, aby zapobiec szerzeniu się zakażeń.
- W tym celu należy użyć profesjonalnego środka dezynfekującego. Stosować się do instrukcji producenta danego środka dezynfekującego.
- Sprawdzić tapicerkę/siedzisko pod kątem rozdarć, nacięć, zużycia bądź poluzowania tapicerki, szczególnie w pobliżu części metalowych, ponieważ może to skutkować złą pozycją lub obniżeniem poziomu komfortu i zmniejszania ciśnienia.

11.2 CZYSZCZENIE SIEDZISKA:

Wszystkie części/akcesoria, takie jak uchwyty na kule, należy czyścić wilgotną szmatką. Zagłówki, podłokietniki i biodrowy pas bezpieczeństwa należy czyścić wilgotną szmatką.

UWAGA!

Nie czyścić wózka węžem, wodą pod ciśnieniem ani parą.

11.3 CZYSZCZENIE SYSTEMU STEROWANIA:

Układ sterowania i klawiaturę należy czyścić szmatką lekko namoczoną w rozcieńczonym detergencie. Podczas czyszczenia klawiatury należy zachować ostrożność, aby nie użyć zbyt dużej ilości wody lub siły.

UWAGA

Nigdy nie stosować łatwopalnych substancji żrących ani zawierających alkohol.

11.4 ŚRODKI HIGIENICZNE W PRZYPADKU PONOWNEGO ZASTOSOWANIA:

Przed ponownym zastosowaniem wózka należy go odpowiednio przygotować. Wszystkie powierzchnie mające kontakt z użytkownikiem należy spryskać środkiem odkażającym.

W tym celu należy zastosować do szybkiej dezynfekcji opartej na alkoholu stosowanej dla produktów i wyrobów medycznych, które należy szybko odkażać, z listy zatwierdzonych lub zalecanych produktów w danym kraju.

Należy przestrzegać instrukcji producenta stosowanego środka dezynfekującego.

Ogólnie rzecz biorąc, nie ma gwarancji działania bezpiecznych środków dezynfekcyjnych w przypadku szwów. Dlatego też zaleca się, w przypadku zakażenia drobnoustrojami, rozłożyć siedzisko i oparcie i zdezynfekować je środkiem aktywnym zgodnie z lokalnymi przepisami o ochronie przed infekcjami.

12.0 Przewóz i przechowywanie

12.1 TEMPERATURA I WILGOTNOŚĆ PRZECHOWYWANIA:

Temperatura przechowywania: Min: -40°C Maks: 65°C
Wilgotność względna (bez kondensacji): min: 5% maks: 95%

UWAGA!

- Przed podróżą skontaktować się z odpowiednim przewoźnikiem.
Operator przewozowy będzie mógł podać szczegółowe informacje dotyczące specjalnych wymagań/instrukcji.

12.2 KORZYSTANIE ZE SKUTERA W POCIĄGU

Aby móc używać skutera w pociągu, należy z wyprzedzeniem, na etapie planowania podróży, skontaktować się z przewoźnikiem. Wagony kolejowe są wyposażone w miejsce na wózek inwalidzki, w którym można w trakcie podróży siedzieć na swoim skuterze. Należy pamiętać, że skuter może być dłuższy niż miejsce dostępne dla wózków inwalidzkich w danym wagonie.

Podczas planowania podróży należy zawsze sprawdzać z przewoźnikiem, czy dany wagon lub pociąg umożliwia podjazd i zjazd skuterem oraz dojazd do wyznaczonego miejsca dla wózków. Należy także upewnić się, że peron jest odpowiednio przystosowany do potrzeb osób niepełnosprawnych. Zalecamy, aby sprawdzić z przewoźnikiem, czy: rampa podjazdowa ma wystarczającą nośność, aby utrzymać skuter wraz z użytkownikiem; kąt podjazdu nie przekracza maksymalnego bezpiecznego kąta nachylenia dla skutera; wszelkie stopnie lub przednóżki nie przekraczają maksymalnej dopuszczalnej wysokości przeszkody dla skutera; w miejscu wsiadania do pociągu i w samym pociągu jest wystarczająco miejsca, aby móc się obrócić skuterem.

Większość przewoźników jest w stanie pomóc, o ile zostanie to zorganizowane z wyprzedzeniem. Podczas planowania podróży warto mieć pod ręką instrukcję obsługi wózka i skontaktować się z firmą przewozową.

12.3 INNE WYMAGANIA W ZAKRESIE TRANSPORTU

Skuter można przewozić środkami transportu drogowego, kolejowego i morskiego, a także jako bagaż lotniczy. Przed podróżą należy skontaktować się z odpowiednim przewoźnikiem lub organizatorem przejazdu. Przewoźnik może poprosić o informacje dotyczące skutera, np. jego wagę lub ogólne wymiary. Zamieszczono je w odpowiednich tabelach dla danego modelu w rozdziale 15.1.

W przypadku transportu lotniczego konieczne może okazać się zdemonstrowanie akumulatorów, ponieważ nie mają one zatwierdzenia IATA na potrzeby transportu lotniczego. Sprzedawca może pomóc w nabyciu akumulatorów z zatwierdzeniem IATA.

Na czas przewozu skutera transportem drogowym w postaci bagażu niezbędne może być umieszczenie go w przestrzeni bagażowej lub przymocowanie go, aby uniemożliwić przypadkowe wjechanie skutera w innych pasażerów w przypadku nagłego hamowania. Skuter można zabezpieczyć poprzez przymocowanie odpowiednich pasów do przedniego i tylnego zderzaka, jak pokazano na poniższej ilustracji.

OSTRZEŻENIE!

Nie należy siadać na skuterze, gdy jest on przewożony jako bagaż.

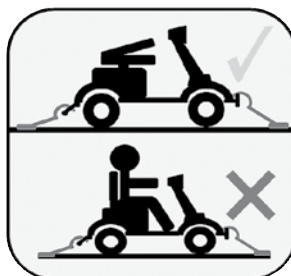

12.4 DEMONTAŻ PODZESPOŁÓW PRZED TRANSPORTEM

Informacje na temat demontażu części na potrzeby transportu, o ile przewoźnik lub organizator tego wymaga, można znaleźć w tej instrukcji obsługi w następujących miejscach (instrukcję należy mieć ze sobą podczas transportu):

Demontaż fotela: rozdział 5.1 (str. 14).

Odłączanie i demontaż akumulatorów: rozdział 5.3 (str. 16).

Odłączanie napędu: rozdział 4.7 (str. 9).

Należy sprawdzić, czy wszystkie części demontowalne są przymocowane do skutera lub zapakowane osobno i oznaczone tak, aby nie zostały zgubione podczas ładowania i rozładowywania.

12.5 PODNOSZENIE SKUTERA PODNOŚNIKIEM

Skuter BEZ UŻYTKOWNIKA można podnieść dwoma odpowiednio wytrzymałymi pasami. W tym celu należy użyć ramy typu H zbudowanej z odcinków drewnianych 4x4".

⚠ UWAGA!

1. Przybliżona maksymalna masa największego ze skuterów, modelu S700, to 150 kg, dlatego też każdy z pasów powinien mieć nośność 150 kg. Nośność podnośnika i ramy typu H również powinna być przynajmniej równa maksymalnej masie skutera.
2. Przed podniesieniem skutera należy go wyłączyć, a kluczyk wyjąć.
3. Pasy należy poprowadzić zgodnie z Rys. 12.1 i 12.2 poniżej. NIE NALEŻY podejmować próby podniesienia skutera za inne części, np. fotel lub wspornik kierownicy.
4. Należy zadbać o to, aby pasy były tej samej długości i równomiernie rozłożone, dzięki czemu skuter nie powinien się przechylać.
5. Nie należy podnosić skutera wraz z użytkownikiem.

Rys. 12.1



Rys. 12.2

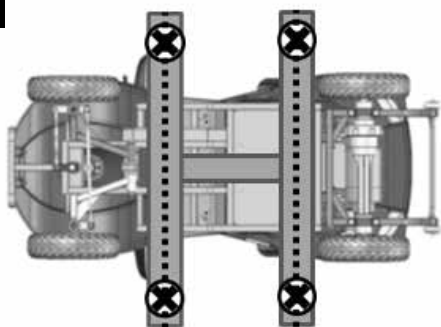

6. Poprowadzić przedni pas wzdłuż przedniej belki poprzecznej ramy typu H, tak aby pas po obu stronach był równej długości.
7. Powtórzyć proces dla tylnej belki poprzecznej ramy typu H, tak aby pas po obu stronach był równej długości.
8. Przymocować pasy do podnośnika i postępować zgodnie z instrukcjami producenta podnośnika, aby podnieść skuter i opuścić go w wybranym miejscu.
9. Po wykonaniu wszystkich czynności, zdjąć pasy i włożyć kluczyk.

⚠ OSTRZEŻENIE!

Nie należy nigdy podnosić skutera wraz z użytkownikiem w fotelu.

Ważne części tej instrukcji obsługi:

- Należy sprawdzić, czy wszystkie części demontowalne są przymocowane do skutera lub zapakowane osobno i oznaczone tak, aby nie zostały zgubione podczas ładowania i rozładowywania.
- Należy zabrać ze sobą niniejszą instrukcję.
- Przewoźnik będzie musiał skorzystać z następujących rozdziałów.
- Demontaż fotela: rozdział 5.1 (str. 14).
- Odłączanie akumulatorów: rozdział 5.3 (str. 16).
- Odłączanie napędu: rozdział 4.7 (str. 9).

12.6 PRZECHOWYWANIE ŚREDNIO- I DŁUGOTERMINOWE:

Przed odstawieniem skutera na dłuższy okres (ponad tydzień) należy wykonać następujące proste czynności: Całkowicie naładować wózek — przez co najmniej 24 godziny.

Odłączyć akumulatory.

⚠ UWAGA!

Nie należy przechowywać skutera przez średni lub dłuższy czas:

- na zewnątrz,
- w bezpośrednim świetle słonecznym (tworzywa sztuczne mogą utracić kolor),
- w pobliżu bezpośredniego źródła ciepła,
- w środowisku wilgotnym,
- w środowisku zimnym,
- Z podłączonymi akumulatorami (nawet w przypadku wyłączenia układu sterowania).

Uniknięcie wystąpienia powyższych czynników spowoduje minimalizację rozładowania akumulatora w głębokim cyklu i wydłużenie jego okresu eksploatacji. Przed ponownym użyciem skutera należy podłączyć do niego akumulatory / obudowy akumulatorów i ładować je przez przynajmniej 24 godziny.

12.7 MASA CZĘŚCI DEMONTOWALNYCH

CZĘŚĆ	MASA w kg
SIEDZISKO	35
PRZEDNI KOSZYK	0,9
POKRYWA OBUDOWY AKUMULATORÓW	1,1
PODŁOKIETNIK	1,0
ZAGŁÓWEK	0,7

13.0 Usuwanie zużytych produktów

Poniższe symbole oznaczają, że zgodnie z prawodawstwem lokalnym produkt niniejszy nie powinien być utylizowany wraz z odpadami gospodarstwa domowego.

Gdy zakończy się okres użytkowania produktu ze względu na jego zużycie, należy go przekazać do odpowiedniego lokalnego punktu zbioru tego typu produktów, wyznaczonego przez władze lokalne. Gromadzenie i recykling zużytego produktu prowadzone oddzielnie od recyklingu innych produktów pozwala na zachowanie naturalnych zasobów środowiska i gwarantuje, że produkt ten zostanie poddany recyklingowi z poszanowaniem zasad ochrony środowiska.

UWAGA: Przed zorganizowaniem utylizacji produktu zgodnie z powyższymi zaleceniami należy się upewnić, że użytkownik jest prawnym właścicielem produktu.

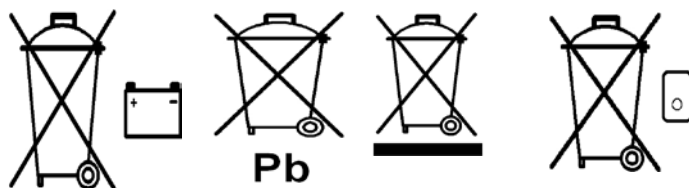

14.0 Ustawienia momentu

⚠ OSTRZEŻENIE!

- Nie należy próbować demontować ani rozmontowywać żadnych podzespołów skutera ani montować części zamiennych ani akcesoriów, jeśli nie ma się stosownych kwalifikacji i autoryzacji.
- Należy zawsze skontaktować się z autoryzowanym serwisem firmy Sunrise Medical.

Informacje dotyczące momentu dokręcającego podane poniżej umożliwiają przeprowadzenie standardowych czynności serwisowych (patrz także rozdział 18).

USTAWIENIA MOMENTU DOKRĘCAJĄCEGO	
OPIS	WARTOŚĆ MOMENTU DOKRĘCAJĄCEGO
Śruba M3 z łbem walcowym wypukłym	2-3 Nm
Śruba M4 z łbem walcowym wypukłym	3-4 Nm
Śruba imbusowa M5	4-5 Nm
Śruba M5 z łbem walcowym wypukłym	4-5 Nm
Śruba M6 z łbem sześciokątnym	9-10 Nm
Śruba M6 z łbem półkolistym	9-10 Nm
Śruba imbusowa M6	9-10 Nm
Śruba M8 z łbem sześciokątnym	15-20 Nm
Śruba imbusowa M8	15-20 Nm
Śruba M8 z łbem wypukłym z gniazdem sześciokątnym	15-20 Nm
Śruba M10 z łbem sześciokątnym	20-25 Nm
Śruba M10 z łbem wypukłym z gniazdem sześciokątnym	20-25 Nm
KONKRETNE WARTOŚCI MOMENTU DOKRĘCAJĄCEGO	
Śruba osi przedniego koła	32-Nm
Śruby dwustronne piasty tylnego koła	25 Nm
Śruby regulacji wysokości wspornika fotela	20 Nm

15.0 Arkusze specyfikacji (EN 12184 i ISO 7176-15)

Sunrise Medical GmbH
Kahlbachring 2-4
69254 Malsch/Heidelberg
Deutschland
Tel.: +49 (0) 7253/980-0
Fax: +49 (0) 7253/980-222
kundenservice@sunrisemedical.de
www.SunriseMedical.de

Temperatura eksploatacji: od -25°C do +50°C

Temperatura przechowywania: od -40°C do +65°C

Odporność na wilgoć: IPX4

Brak ograniczeń dotyczących wilgotności i ciśnienia powietrza.

Maks. masa użytkownika:

S400 = 136 kg, S425 = 150 kg, S700 = 160 kg

Skutery Sterling serii S spełniają wymagania następujących norm:

- Wymagania i metody badań wytrzymałości statycznej, zmęczeniowej i odporności na uderzenia (ISO 7176-8)
- Układy zasilania i sterowania wózków inwalidzkich z napędem elektrycznym. Wymagania i metody badań (ISO 7176-14)
- Wymagania odporności na zapalenie zgodnie z ISO 7176-16
- Produkt określony został jako pojazd elektryczny klasy B (S400–425) lub klasy C (S700)
- Wszystkie materiały wykorzystane do produkcji tego wózka spełniają normę EN1021 cz. 1 i 2.

UWAGA:

- Patrz tabele na następnych stronach.
- Wyniki pomiarów elementów tapicerowanych są przybliżone. Wszystkie inne wyniki pomiarów mogą ulec zmianie.

⚠ **UWAGA!**

Skuter nie został przetestowany zgodnie z normą ISO 7176-19 pod kątem wykorzystania jako fotel na czas jazdy innym pojazdem.

15.1 MODEL: STERLING S400

ISO 7176-15	MIN.	MAKS.	UWAGI
CAŁKOWITA DŁUGOŚĆ	1345 mm	1345 mm	STANDARDOWA KONFIGURACJA
SZEROKOŚĆ CAŁKOWITA	645 mm	645 mm	STANDARDOWA KONFIGURACJA
WAGA CAŁKOWITA (Z AKUMULATORAMI)	108,5 kg	108,5 kg	STANDARDOWA KONFIGURACJA
WAGA NAJCIEŻSZEJ CZĘŚCI	-	35 kg	SIEDZISKO
STABILNOŚĆ STATYCZNA W DÓŁ	-	8°	UŻYTKOWNIK 136 KG
STABILNOŚĆ STATYCZNA W TRAKCIE JAZDY W GÓRĘ	-	8°	UŻYTKOWNIK 136 KG
STABILNOŚĆ STATYCZNA BOCZNA	-	8°	UŻYTKOWNIK 136 KG
ZUŻYCIE ENERGII (MAKS. ZASIĘG)	-	25 km	ZGODNIE Z ISO 7176-4 (PATRZ ROZDZIAŁ 9.13)
STABILNOŚĆ STATYCZNA W TRAKCIE JAZDY W GÓRĘ	-	8°-18%	UŻYTKOWNIK 136 KG
POKONYWANIE PRZESZKÓD	-	50 mm	STANDARDOWA KONFIGURACJA
PODjazd POD RAMPE	8°	8°	BEZ WYSOKIEGO ŚRODKOWANIA
MAKSYMALNA PRĘDKOŚĆ DO PRZODU		6 km/h	STANDARDOWA KONFIGURACJA
MINIMALNA ODLEGŁOŚĆ HAMOWANIA Z PRĘDKOŚCI MAKSYMALNEJ	-	4 m	Z PROGRAMEM STANDARDOWYM
MAKS. PRĘDKOŚĆ COFANIA	-	50%	% PRĘDKOŚCI W PRZÓD
EFEKTYWNA GŁĘBOKOŚĆ SIEDZISKA		460 mm	STANDARDOWA KONFIGURACJA
EFEKTYWNA SZEROKOŚĆ SIEDZISKA		460 mm	STANDARDOWA KONFIGURACJA
WYSOKOŚĆ POWIERZCHNI SIEDZISKA	447 mm	497 mm	DO PODŁOGI SKUTERA (3 USTAWIENIA)
NACHYLENIE OPARCIA	-70°	60°	OD PIONU
WYSOKOŚĆ OPARCIA		525 mm	STANDARDOWA KONFIGURACJA
REGULACJA FOTEŁA W PRZÓD/TYL		+100 mm	OD MAKSYMALNEGO WYSUNIĘCIA W TYŁ
MASA FOTEŁA Z PROWADNICĄ		35 kg	STANDARDOWA KONFIGURACJA
OD GÓRNEJ KRAWĘDZI PODŁOKIETNIKA DO FOTEŁA		230 mm	PODŁOKIETNIK USTAWIONY POD KĄTEM 90°
MINIMALNY PROMIEŃ SKRĘTU		3,03 m	STANDARDOWA KONFIGURACJA
MIN. SKRĘT POMIĘDZY ŚCIANAMI		1,98 m	STANDARDOWA KONFIGURACJA
WARTOŚĆ NOMINALNA NAPIĘCIA AKUMULATORA	24 V	24 V	DWA AKUMULATORY 12 V
SZEROKOŚĆ COFANIA	1,98 m		
DODATKOWE DANE	MIN.	MAKS.	UWAGI
MAKS. POTENCJALNY ZASIĘG		36 KM	OKREŚLONO ZGODNIE ZE STANDARDEM BRANŻOWYM (PATRZ ROZDZIAŁ 9.15)
NAPIĘCIE GRANICZNIE UKŁADU STEROWANIA	16 V		WYŁĄCZENIE NAPĘDU
POJEMNOŚĆ AKUMULATORA		38 A/h	PATRZ OPCJE
ŁĄCZA TOPLIWE AKUMULATORA	-	100A	WBUDOWANY BEZPIECZNIK WE WSZYSTKICH AKUMULATORACH
ŁĄCZE TOPLIWE WIĄZKI ŁADOWARKI	-	15 A	
ŁADOWARKA AKUMULATORA,	5 A	5 A	AUTOMATYCZNA, CYKLICZNA
MAKS. WYSOKOŚĆ KRAWĘŻNIKA		50 mm	
ODSTĘP DO PODŁOŻA		45 mm	
SKOK TYLNEGO ZAWIESZENIA		11 mm	NIEOBCIĄŻONY
SKOK PRZEDNIEGO ZAWIESZENIA		23 mm	NIEOBCIĄŻONY
NAPĘD NA TYLNE KOŁA	-	-	SKUTER 4-KOŁOWY
SIŁA PCHANIA SKUTERA		100 N	W TRYBIE WOLNEGO KOŁA
PODDANO BADANIOM ZDERZENIOWYM		NO	
CISNIENIE W OPONACH		40 psi	

15.2 MODEL: STERLING S425

ISO 7176-15	MIN.	MAKS.	UWAGI
CAŁKOWITA DŁUGOŚĆ	1345 mm	1345 mm	STANDARDOWA KONFIGURACJA
SZEROKOŚĆ CAŁKOWITA	655 mm	655 mm	STANDARDOWA KONFIGURACJA
WAGA CAŁKOWITA (Z AKUMULATORAMI)	117 kg	117 kg	STANDARDOWA KONFIGURACJA
WAGA NAJCIEŹSZEJ CZĘŚCI	-	35 kg	SIEDZISKO
STABILNOŚĆ STATYCZNA W DÓŁ	-	8°	UŻYTKOWNIK 150 KG
STABILNOŚĆ STATYCZNA W TRAKCIE JAZDY W GÓRĘ	-	8°	UŻYTKOWNIK 150 KG
STABILNOŚĆ STATYCZNA BOCZNA	-	8°	UŻYTKOWNIK 150 KG
ZUŻYCIE ENERGII (MAKS. ZASIĘG)	-	25 km	ZGODNIE Z ISO 7176-4 (PATRZ ROZDZIAŁ 9.13)
STABILNOŚĆ STATYCZNA W TRAKCIE JAZDY W GÓRĘ	-	8°-18%	UŻYTKOWNIK 150 KG
POKONYWANIE PRZESZKÓD	-	50 mm	STANDARDOWA KONFIGURACJA
PODjazd pod rampę	8°	8°	BEZ WYSOKIEGO ŚRODKOWANIA
MAKSYMALNA PRĘDKOŚĆ DO PRZODU	-	12 km/h	STANDARDOWA KONFIGURACJA
MINIMALNA ODLEGŁOŚĆ HAMOWANIA Z PRĘDKOŚCI MAKSYMALNEJ	-	4 m	Z PROGRAMEM STANDARDOWYM
MAKS. PRĘDKOŚĆ COFANIA	-	50%	% PRĘDKOŚCI W PRZÓD
EFEKTYWNA GŁĘBOKOŚĆ SIEDZISKA	-	490 mm	STANDARDOWA KONFIGURACJA
EFEKTYWNA SZEROKOŚĆ SIEDZISKA	-	490 mm	STANDARDOWA KONFIGURACJA
WYSOKOŚĆ POWIERZCHNI SIEDZISKA	447 mm	497 mm	DO PODŁOGI SKUTERA (3 USTAWIENIA)
NACHYLENIE OPARCIA	-70°	60°	OD PIONU
WYSOKOŚĆ OPARCIA	-	525 mm	STANDARDOWA KONFIGURACJA
REGULACJA FOTEŁA W PRZÓD/TYŁ	-	+100 mm	OD MAKSYMALNEGO WYSUNIĘCIA W TYŁ
MASA FOTEŁA Z PROWADNICĄ	-	35 kg	STANDARDOWA KONFIGURACJA
ODGÓRNEJKRAWĘDZI PODŁOKIETNIKA DO FOTEŁA	-	230 mm	PODŁOKIETNIK USTAWIONY POD KĄTEM 90°
MINIMALNY PROMIEŃ SKRĘTU	-	3,03 m	STANDARDOWA KONFIGURACJA
MIN. SKRĘT POMIĘDZY ŚCIANAMI	-	1,98 m	STANDARDOWA KONFIGURACJA
WARTOŚĆ NOMINALNA NAPIĘCIA AKUMULATORA	24 V	24 V	DWA AKUMULATORY 12 V
SZEROKOŚĆ COFANIA	1,98 m	-	-
DODATKOWE DANE	MIN.	MAKS.	UWAGI
MAKS. POTENCJALNY ZASIĘG	-	42 km	OKREŚLONO ZGODNIE ZE STANDARDEM BRANŻOWYM (PATRZ ROZDZIAŁ 9.15)
NAPIĘCIE GRANICZNE UKŁADU STEROWANIA	16 V	-	WYŁĄCZENIE NAPĘDU
POJEMNOŚĆ AKUMULATORA	-	55 A/h	PATRZ OPCJE
ŁĄCZA TOPLIWE AKUMULATORA	-	100A	WBUDOWANY BEZPIECZNIK WE WSZYSTKICH AKUMULATORACH
ŁĄCZE TOPLIWE WIĄZKI ŁADOWARKI	-	15 A	-
ŁADOWARKA AKUMULATORA,	8 A	8 A	AUTOMATYCZNA, CYKLICZNA
MAKS. WYSOKOŚĆ KRAWĘŻNIKA	-	50 mm	-
ODSTĘP DO PODŁOŻA	-	60 mm	-
SKOK TYLNEGO ZAWIESZENIA	-	11 mm	NIEOBCIĄŻONY
SKOK PRZEDNIEGO ZAWIESZENIA	-	23 mm	NIEOBCIĄŻONY
NAPĘD NA TYLNE KOŁA	-	-	SKUTER 4-KOŁOWY
SIŁA PCHANIA SKUTERA	-	100 N	W TRYBIE WOLNEGO KOŁA
PODDANO BADANIOM ZDERZENIOWYM	-	NO	-
CIŚNIENIE W OPONACH	-	40 psi	-

15.3 MODEL: STERLING S700



ISO 7176-15	MIN.	MAKS.	UWAGI
CAŁKOWITA DŁUGOŚĆ	*1500 mm	*1500 mm	STANDARDOWA KONFIGURACJA
SZEROKOŚĆ CAŁKOWITA	657 mm	657 mm	STANDARDOWA KONFIGURACJA
WAGA CAŁKOWITA (Z AKUMULATORAMI)	145,5 kg	145,5 kg	STANDARDOWA KONFIGURACJA
WAGA NAJCIEŻSZEJ CZĘŚCI	-	35 kg	SIEDZISKO
STABILNOŚĆ STATYCZNA W DÓŁ	-	10°	UŻYTKOWNIK 160 KG
STABILNOŚĆ STATYCZNA W TRAKCIE JAZDY W GÓRĘ	-	10°	UŻYTKOWNIK 160 KG
STABILNOŚĆ STATYCZNA BOCZNA	-	10°	UŻYTKOWNIK 160 KG
ZUŻYCIE ENERGII (MAKS. ZASIĘG)	-	35 km	ZGODNIE Z ISO 7176-14 (PATRZ ROZDZIAŁ 9.13)
STABILNOŚĆ STATYCZNA W TRAKCIE JAZDY W GÓRĘ	-	10°-18%	UŻYTKOWNIK 160 KG
POKONYWANIE PRZESZKÓD	-	100 mm	STANDARDOWA KONFIGURACJA
PODjazd pod rampe	18°	18°	BEZ WYSOKIEGO ŚRODKOWANIA
MAKSYMALNA PRĘDKOŚĆ DO PRZODU		15 km/h	STANDARDOWA KONFIGURACJA
MINIMALNA ODLEGŁOŚĆ HAMOWANIA Z PRĘDKOŚCI MAKSYMALNEJ	-	6	Z PROGRAMEM STANDARDOWYM
MAKS. PRĘDKOŚĆ COFANIA	-	50%	% PRĘDKOŚCI W PRZÓD
EFEKTYWNA GŁĘBOKOŚĆ SIEDZISKA		490 mm	STANDARDOWA KONFIGURACJA
EFEKTYWNA SZEROKOŚĆ SIEDZISKA		490 mm	STANDARDOWA KONFIGURACJA
WYSOKOŚĆ POWIERZCHNI SIEDZISKA	450 mm	500 mm	DO PODŁOGI SKUTERA (3 USTAWIENIA)
NACHYLENIE OPARCIA	-70°	60°	OD PIONU
WYSOKOŚĆ OPARCIA		525 mm	STANDARDOWA KONFIGURACJA
REGULACJA FOTEŁA W PRZÓD/TYL		+30 mm	OD MAKSYMALNEGO WYSUNIĘCIA W TYŁ
MASA FOTEŁA Z PROWADNICĄ		35 kg	STANDARDOWA KONFIGURACJA
OD GÓRNEJ KRAWĘDZI PODŁOKIETNIKA DO FOTEŁA		230 mm	PODŁOKIETNIK USTAWIONY POD KĄTEM 90°
MINIMALNY PROMIEŃ SKRĘTU		2950 mm	STANDARDOWA KONFIGURACJA
MIN. SKRĘT POMIĘDZY ŚCIANAMI		2250 mm	STANDARDOWA KONFIGURACJA
WARTOŚĆ NOMINALNA NAPIĘCIA AKUMULATORA	24 V	24 V	DWA AKUMULATORY 12 V
SZEROKOŚĆ COFANIA	2250 mm		
DODATKOWE DANE	MIN.	MAKS.	UWAGI
MAKS. POTENCJALNY ZASIĘG		45 km	OKREŚLONO ZGODNIE Z STANDARDEM BRANŻOWYM (PATRZ ROZDZIAŁ 9.15)
NAPIĘCIE GRANICZNE UKŁADU STEROWANIA	16 V		WYŁĄCZENIE NAPĘDU
POJEMNOŚĆ AKUMULATORA		75 A/h	PATRZ OPCJE
ŁĄCZA TOPLIWE AKUMULATORA	-	100A	WBUDOWANY BEZPIECZNIK WE WSZYSTKICH AKUMULATORACH
ŁĄCZE TOPLIWE WIĄZKI ŁADOWARKI	-	15 A	
ŁADOWARKA AKUMULATORA,		8 A	AUTOMATYCZNA, CYKLICZNA
MAKS. WYSOKOŚĆ KRAWĘŻNIKA		100 mm	
ODSTĘP DO PODŁOŻA	100 mm	130 mm	
SKOK TYLNEGO ZAWIESZENIA		50 mm	NIEOBCIĄŻONY
SKOK PRZEDNIEGO ZAWIESZENIA		40 mm	NIEOBCIĄŻONY
NAPĘD NA TYLNE KOŁA	-	-	SKUTER 4-KOŁOWY
SIŁA PCHANIA SKUTERA		100 N	W TRYBIE WOLNEGO KOŁA
PODDANO BADANIOM ZDERZENIOWYM		NO	
CISNIENIE W OPONACH		40 psi	

16.0 Gwarancja

TA GWARANCJA NIE OGRANICZA W ŻADNYM STOPNIU INNYCH PRAW KLIENTA.

Sunrise Medical* oferuje właścicielom swoich produktów gwarancję (jej szczegóły określają warunki gwarancji) obejmującą następujące kwestie:

Warunki gwarancji:

1. Jeżeli dowolna część produktu wymaga naprawy lub wymiany w wyniku ujawnienia wady fabrycznej lub materiałowej w okresie 24 miesięcy, część ta zostanie naprawiona lub wymieniona nieodpłatnie. Gwarancja obejmuje jedynie wady fabryczne
2. Aby skorzystać z gwarancji, należy skontaktować się z Sunrise Medical i przedstawić szczegółowy opis problemu. Jeżeli produkt będzie użytkowany poza obszarem działalności wyznaczonego autoryzowanego serwisu Sunrise Medical, naprawę i wymianę przeprowadzi inny podmiot wyznaczony przed producenta. Napraw musi dokonać serwis (sprzedawca) wyznaczony przez Sunrise Medical.
3. Części wymienione lub naprawione w ramach tej gwarancji są objęte gwarancją zgodną z tymi warunkami obowiązującą przez pozostały okres gwarancyjny produktu określony w punkcie 1.
4. Oryginalne części, których koszt poniósł klient, są objęte 12-miesięczną gwarancją (od daty montażu) zgodną z tymi warunkami.
5. Niniejsza gwarancja nie obowiązuje, jeśli naprawa lub wymiana części jest niezbędna ze względu na jeden z następujących powodów:
 - a. Normalne zużycie w toku eksploatacji między innymi akumulatorów, podkładek podłokietnika, tapicerki, opon, szcęk hamulcowych itd.
 - b. Przeładowanie produktu. Maksymalną masę użytkownika podano na etykiecie EC.
 - c. Produkt albo część nie były odpowiednio konserwowane lub serwisowane zgodnie z zaleceniami producenta, jak przedstawiono w Instrukcji użytkownika i/lub Instrukcji serwisowej.
 - d. Zastosowano akcesoria, które nie są określone jako oryginalne.
 - e. Produkt lub część uległy uszkodzeniu wskutek zaniedbania, wypadku lub niewłaściwego użycia.
 - f. Dokonano modyfikacji produktu lub części niezgodnie ze specyfikacjami producenta.
 - g. Naprawę przeprowadzono, zanim nasz dział obsługi klienta otrzymał informacje o okolicznościach wystąpienia usterki.
6. Niniejsza gwarancja podlega prawu kraju, w którym produkt został zakupiony od Sunrise Medical*

* Oznacza placówkę Sunrise Medical, w której nabyto produkt.

PIECZĘĆ DYSTRYBUTORA

17.0 Historia przeglądów i porady

Rozdział ten ma na celu pomóc użytkownikowi w rejestrowaniu wszelkich czynności serwisowych i napraw skutera. Serwisant uzupełni ten rozdział i zwróci podręcznik użytkownikowi.

UWAGA: W kwestii naprawy, serwisowania lub gwarancji należy skontaktować się z lokalnym autoryzowanym punktem serwisowym firmy Sunrise Medical.

Model				
Numer fabryczny wózka				
Rok	1	2	3	4
Daty serwisu				
Sterownik				
Przycisk zasilania				
Wtyczka wyjściowa				
Działanie Hamowanie dynamiczne				
Programowalna konfiguracja				
Akumulatory				
Uszkodzenia mechaniczne				
Złącza				
Testy rozładowania				
Koła/opony				
Zużycie Ciśnienie Łożyska				
Nakrętki kół				
Silniki				
Okablowanie				
Hałas				
Złącza				
Hamulce				
Szczotki				
Urządzenie do jazdy na luzie				
Podwozie				
Stan				
Sterowanie				
Tapicerka				
Siedzisko				
Oparcie				
Podłokietniki				
Elektryka				
Stan wiązki przewodów				
Złącza				
Oświetlenie i wskaźniki				
Działanie testowe				
W przód				
W tył				
Wyłącznik awaryjny				
Skręt w lewo				
Skręt w prawo				
W górę/w dół wzniesienia				
Nad przeszkodą				
Hamulec ręczny				

18.0 Przeglądy i konserwacja

Po wykonaniu jakichkolwiek prac konserwacyjnych lub napraw skutera przed jego użyciem należy się upewnić, że działa on prawidłowo.

- Należy dokładnie obejrzeć skuter, aby upewnić się, że jego podzespoły są prawidłowo ustawione i przymocowane do skutera oraz że wszystkie śruby i elementy mocujące są dokładnie dokręcone.
- Należy się upewnić, że fotel został odpowiednio ustawiony i zamocowany.
- Należy włączyć skuter i sprawdzić, czy wskaźnik poziomu naładowania akumulatora miga. Oznacza to, że w systemie elektronicznym doszło do usterki.
- Patrz rozdział 8.0 w celu uzyskania wskazówek dotyczących rozwiązywania podstawowych problemów.
- Przeprowadzić kontrolę hamulca ręcznego.
- Sprawdzić przez włączenie wszystkie opcje elektryczne, w tym światła i kierunkowskazy, aby się upewnić, że działają prawidłowo.
- Należy także przejechać się skuterem, aby upewnić się, że funkcjonuje prawidłowo.

OSTRZEŻENIE!

- W razie jakichkolwiek wątpliwości dotyczących funkcjonowania produktu należy skontaktować się ze swoim lokalnym autoryzowanym sprzedawcą firmy Sunrise Medical.
- Należy przeprowadzać jedynie ogólne czynności konserwacyjne opisane poniżej oraz czyścić skuter.
- Nie należy podejmować się wykonania czynności, jeśli nie jest się pewnym, jak to zrobić.

18.1 PONOWNA EKSPLOATACJA

Skuter można przekazać do użytku innemu użytkownikowi. Akcesoria można szybko i łatwo zdemontować lub zamontować, a fotel ustawić zgodnie z potrzebami nowego użytkownika.



Należy przekazać tę instrukcję obsługi drugiemu użytkownikowi.

UWAGA: Gwarancja nie ulega przeniesieniu.

Harmonogram konserwacji i kontroli	Codziennie	Co tydzień	Co kwartał	Co sześć miesięcy	Co rok
Sprawdzić wskaźnik poziomu naładowania akumulatora i w razie konieczności naładować go.	*				
Sprawdzić, czy manetka przepustnicy na wsporniku kierownicy nie jest wygięta ani uszkodzona.	*				
Upewnić się, że wszystkie zdejmowane części zostały dobrze zamocowane.	*				
Sprawdzić pas biodrowy pod kątem zużycia i upewnić się, że klamra działa prawidłowo.	*				
Sprawdzić, czy hamulec postojowy załącza się i odłącza.		*			
Sprawdzić opony i je napompować.		*			
Upewnić się, że wszystkie widoczne śruby i nakrętki są dokręcone.		*			
Upewnić się, że wszystkie przewody i złącza są w dobrym stanie i uporządkowane oraz znajdują się we właściwym miejscu.		*			
Regularnie czyścić skuter i tapicerkę		*			
Kontrola zacisków akumulatora – Usunąć wszelkie oznaki korozji i nasmarować wazeliną.			*		
Sprawdzić tapicerkę, fotel, zagłówki i podłokietniki pod kątem zużycia oraz czy fotel da się zdemontować i ponownie zamontować.				*	
Kompletna inspekcja, kontrola bezpieczeństwa oraz działania serwisowe powinny być wykonywane przez autoryzowanego dystrybutora Sunrise Medical.					*

18.2 DEMONTAŻ KÓŁ

⚠ OSTRZEŻENIE!

- Zwykle naprawa pękniętego ogumienia w miejscu, w którym ono pękło, jest niepraktyczna. Sunrise Medical zaleca, aby zadzwonić po pomoc w celu przetransportowania skutera bezpośrednio do autoryzowanego serwisu lub w bezpieczne miejsce, z którego autoryzowany serwis może odebrać skuter.
- W przypadku jakichkolwiek wątpliwości dotyczących serwisowania skutera należy skontaktować się z autoryzowanym sprzedawcą firmy Sunrise Medical.
- Nie należy podejmować się wykonania czynności, jeśli nie jest się pewnym, jak to zrobić.
- Nie należy próbować naprawić przebitej opony, jeśli skuter zatrzymał się w miejscu niebezpiecznym. Należy przestawić skuter z dala od ruchu drogowego i innych zagrożeń.
- Nie należy próbować naprawiać przebitej opony w miejscu o dużym natężeniu ruchu pieszego.
- Nie należy próbować naprawiać przebitej opony, jeśli skuter zatrzymał się w miejscu, w którym utrudnia ruch.
- W przypadku korzystania z podnośnika lub innego sprzętu należy zawsze przestrzegać instrukcji podanych w instrukcji obsługi danego produktu.
- Należy zachować ostrożność, ponieważ skuter może w dowolnej chwili zsunąć się z podnośnika.
- Gdy skuter jest ustawiony na podnośniku należy trzymać nogi i dłonie z dala od niego.
- Nie należy stawiać podnośnika na nierównej nawierzchni.
- Wraz z podnośnikiem należy używać podpórki lub podstawki.
- Przed podniesieniem skutera na podnośniku należy przełączyć go w tryb jazdy i wyłączyć zasilanie oraz wyjąć kluczyki.
- Nie należy podnosić więcej niż jednego koła na raz.

UWAGA: Aby ponownie założyć koła, należy powtórzyć powyższe czynności w odwrotnym porządku, chyba że instrukcje stanowią inaczej.

18.2.1 DEMONTAŻ PRZEDNIEGO KOŁA SKUTERA SERII S

- Małym śrubokrętem krzyżowym odkręcić śruby mocujące pokrywę piasty i zdjąć ją (Rys. 18.2).
- Kluczem imbusowym 6 mm poluzować nakrętkę, ale nie wykręcać jej (Rys. 18.3).
- Podnieść przednie koło. W tym celu ustawić podnośnik pod odpowiednimi punktami podnoszenia (Rys. 18.1–18.1.1).
- Po podniesieniu skutera podeprzeć podnośnik stabilnymi wspornikami, aby zwiększyć jego stabilność (Rys. 18.4).
- Kluczem imbusowym 6 mm lub palcami wykręcić nakrętkę (Rys. 18.5).
- Nie zgubić podkładek (Rys. 18.6).
- Zsunąć koło ze stożkowego wału (Rys. 18.7).
- Przednie koło przedstawia Rys. 18.8.

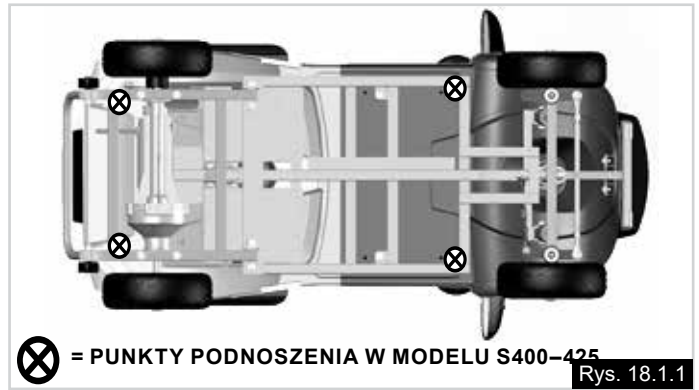
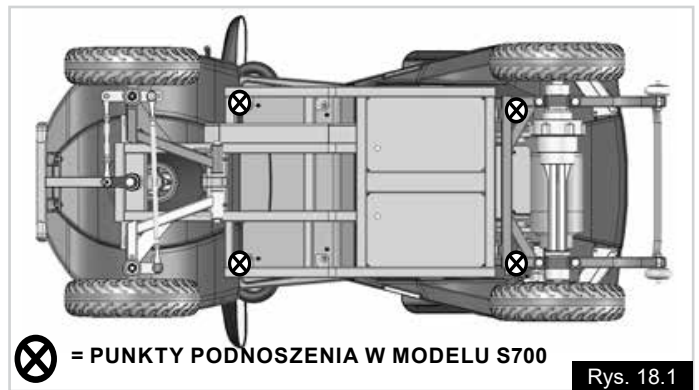

18.2.3 DEMONTAŻ TYLNEGO KOŁA SKUTERA SERII S

UWAGA: Punkty 1 i 2 oraz 7 i 8 dotyczą tylko koła prawego i można je pominąć przy demontażu koła lewego.

1. Zdemontować fotel (rozdział 5.1).
2. Zdemontować pokrywę akumulatorów (rozdział 5.3).
3. Małym śrubokrętem krzyżowym odkręcić śruby mocujące pokrywę piasty i zdjąć ją (Rys. 18.9).
4. Kluczem imbusowym 6 mm poluzować nakrętkę, ale nie wykręcać jej (Rys. 18.10).
5. Podnieść tylne koło. W tym celu ustawić podnośnik pod odpowiednimi punktami podnoszenia (Rys. 18.1).
6. Po podniesieniu skutera podeprzeć podnośnik stabilnymi wspornikami, aby zwiększyć jego stabilność (Rys. 18.11).
7. Znaleźć dwie śruby mocujące zacisk hamulca i odkręcić je kluczem imbusowym 5 mm (Rys. 18.12).
8. Zdjąć zacisk hamulca (Rys. 18.13).
9. Kluczem imbusowym 6 mm lub palcami wykręcić nakrętkę (Rys. 18.14).
10. Zsunąć koło ze stożkowego wału (Rys. 18.15).
11. Zsunąć wpust wału ze stożkowego wału (Rys. 18.16).
12. Tylne prawe koło przedstawia Rys. 18.17.

Rys. 18.17



18.3 WYMIANA DĘTKI (WSZYSTKIE KOŁA)

- Sprawdzić, czy pozostałe powietrze zostało usunięte. W tym celu nacisnąć wentyl małym śrubokrętem i ścisnąć oponę.
- Kluczem imbusowym 6,0 mm odkręcić śruby obręczy.
- Zdjąć zewnętrzną obręcz.
- Zdjąć oponę z wewnętrznej obręczy.
- Delikatnie przytrzymać dętkę tuż za wentylem.
- Ostrożnie wysunąć dętkę z opony.

Aby ponownie zamontować koło:

- Umieścić dętkę wewnątrz opony i oprzeć ją na zewnętrznej obręczy.
- Wentyl powinien znajdować się w jednej linii z wycięciem w obręczy.
- Skierować wylot wentyla na zewnątrz.
- Umieścić wewnętrzną obręcz na oponie, dętkę i zewnętrzną obręcz.
- Umieścić wycięcie tak, aby wszedł w nie wylot wentyla i dopasować to ułożenie z wycięciem w zewnętrznej obręczy.
- Należy się upewnić, że oprawy śrub są właściwie ustawione na obu obręczach.
- Równomiernie dokręcać kolejno przeciwległe śruby. Najpierw dokręcić wszystkie śruby raz, aby zamontować obręcz, a następnie dokładnie je dokręcić. Należy zachować ostrożność, aby nie przytrzasnąć dętki.
- Powoli napompować koło do poziomu właściwego ciśnienia.

OSTRZEŻENIE!

- Do pompowania dętek skutera nie należy używać urządzeń pompujących pod wysokim ciśnieniem, np. na stacjach benzynowych.
- Należy zawsze zakładać nową dętkę.

Rys. 18.9

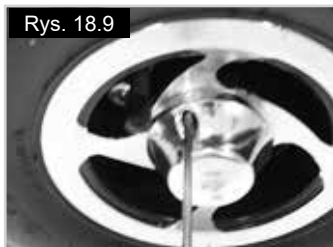

Rys. 18.10



Rys. 18.11

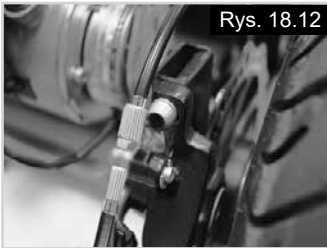

Rys. 18.12



Rys. 18.13



Rys. 18.14



Rys. 18.15



Rys. 18.16

18.4 SPRAWDZANIE OPON

Opony należy przynajmniej raz w tygodniu sprawdzać pod kątem zużycia i uszkodzeń.

Na co zwrócić uwagę:

- nadmierne zużycie bieżnika;
- nierównomierne zużycie powierzchni opony;
- rozcięcia lub otwory w bieżniku;
- rozcięcia lub otwory w ścianie;
- ostre przedmioty wbite w oponę;
- ciśnienie w oponach;
- dokręcenie śrub i nakrętek;
- uszkodzenia obręczy;
- ciała obce i zanieczyszczenia.
(Rys. 18.40 - 18.41)

OSTRZEŻENIE!

- Przed wykonaniem czynności kontrolnych przełączyć skuter w tryb jazdy, wyłączyć go i wyjąć kluczyk.
- Nie należy używać skutera, jeśli powyższe czynności wykażą, że opony są wadliwe.
- Jeśli wymagane jest dotknięcie opon lub podwozia, należy nosić rękawice ochronne, a po zakończeniu przeglądu należy dokładnie umyć ręce.

18.5 ROZMIARY KÓŁ

S400	Wielkość kółek
Przód	10 cali / 25 cm
Tył	10 cali / 25 cm
S425	Wielkość kółek
Przód	12 cali / 30 cm
Tył	12 cali / 30 cm
S700	Wielkość kółek
Przód	13 cali / 33 cm
Tył	13 cali / 33 cm

Rys. 18.18



Rys. 18.19



















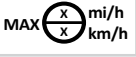

ISO 7010-M002
Należy zapoznać się z instrukcją! (Niebieska ikona)

19.0 Tabliczka znamionowa

Tabliczka znamionowa znajduje się na wsporniku fotela oraz na etykiecie w instrukcji obsługi. Na tabliczce znamionowej umieszczono dokładne oznaczenie modelu i inne parametry techniczne. Przy zamawianiu części zamiennych i zgłaszaniu reklamacji należy zawsze podawać:

UWAGA: Powyższa ilustracja tabliczki z numerem seryjnym jest tylko przykładowa. Rzeczywiste wartości masy i numery zależą od typu produktu.

W związku z prowadzoną przez firmę polityką nakierowaną na nieustanne ulepszanie swoich produktów, dane techniczne wózków mogą się nieznacznie różnić od przedstawionych przykładów. Wszystkie dane dotyczące masy/wymiarów i osiągnięć są przybliżone i podane wyłącznie w celach poglądowych.

TYPE:	Nazwa produktu / numer SKU.
	Maksymalna bezpieczna wartość wzniesienia z kółkami zabezpieczającymi zależy od ustawień skutera, postawy i możliwości fizycznych użytkownika.
	Dopuszczalna waga użytkownika.
	Maksymalne obciążenie na drążku.
	Maksymalne obciążenie.
	Znak UKCA.
	Znak CE.
 	Prędkość maksymalna.
	Skonsultować się z instrukcją obsługi
	Wskazuje, że urządzenia elektryczne i elektroniczne muszą być utylizowane zgodnie z dyrektywą/rozporządzeniem WEEE.
 XXXX-XX-XX	Data produkcji.
	Numer seryjny.
	Ten symbol oznacza wyrób medyczny.
	Adres producenta.
	Adres importera
 	Osoba odpowiedzialna w Wielkiej Brytanii
 	Adres przedstawiciela w Szwajcarii



SUNRISE MEDICAL

MD CE UK CA

SCOOTER

Sunrise Medical GmbH
Kahlbachring 2-4
D-69254 Malsch/
Germany

Max. total weight
 **258kg**

REAR AXLE	FRONT AXLE
LOAD  191kg	LOAD  67kg

TYPE: **S400**

 **2020-05-01**

 **136kg**

 **8°**

MAX  **4 mi/h**
6 km/h

CN: 4S00001
FIN 4S00001

SN 215200105015



0 1 2 3 4 5 6 7 8 9



SUNRISE MEDICAL

MD CE UK CA

SCOOTER

Sunrise Medical GmbH
Kahlbachring 2-4
D-69254 Malsch/
Germany

Max. total weight
 **280kg**

REAR AXLE	FRONT AXLE
LOAD  210kg	LOAD  70kg

TYPE: **S425**

 **2020-05-01**

 **150kg**

 **8°**

MAX  **8 mi/h**
12 km/h

CN: 4S00001
FIN 4S00001

SN 215200105015



0 1 2 3 4 5 6 7 8 9



SUNRISE MEDICAL

MD CE UK CA

SCOOTER

Sunrise Medical GmbH
Kahlbachring 2-4
D-69254 Malsch/
Germany

Max. total weight
 **330kg**

REAR AXLE	FRONT AXLE
LOAD  240kg	LOAD  90kg

TYPE: **S700**

 **2020-05-01**

 **160kg**

 **10°**

MAX  **8 mi/h**
12 km/h

CN: 7S00001
FIN 7S00001

SN 215200105015



0 1 2 3 4 5 6 7 8 9





Sunrise Medical S.r.l.
Via Riva, 20 – Montale
29122 Piacenza
Italia
Tel.: +39 0523 573111
Fax: +39 0523 570060
www.SunriseMedical.it

Sunrise Medical AG
Erlenauweg 17
CH-3110 Münsingen
Schweiz/Suisse/Svizzera
Fon +41 (0)31 958 3838
Fax +41 (0)31 958 3848
www.SunriseMedical.ch

Sunrise Medical AS
Delitoppen 3
1540 Vestby
Norge
Telefon: +47 66 96 38 00
post@sunrisemedical.no
www.SunriseMedical.no

Sunrise Medical AB
Neogatan 5
431 53 Mölndal
Sweden
Tel.: +46 (0)31 748 37 00
post@sunrisemedical.se
www.SunriseMedical.se

MEDICCO s.r.o.
H – Park, Heršpická 1013/11d,
625 00 Brno
Czech Republic
Tel.: (+420) 547 250 955
Fax: (+420) 547 250 956
www.medicco.cz
info@medicco.cz
Bezplatná linka 800 900 809

Sunrise Medical Aps
Mårkærvej 5-9
2630 Taastrup
Denmark
+45 70 22 43 49
info@sunrisemedical.dk
Sunrisemedical.dk

Sunrise Medical Pty. Ltd.
6 Healey Circuit, Huntingwood,
NSW 2148,
Australia
Phone: 9678 6600,
Orders Fax: 9678 6655,
Admin Fax: 9831 2244.
Australia
www.sunrisemedical.com.au

Sunrise Medical
North American Headquarters
2842 Business Park Avenue
Fresno, CA, 93727, USA
(800) 333-4000
(800) 300-7502
www.SunriseMedical.com



Sunrise Medical GmbH
Kahlbachring 2-4
69254 Malsch/Heidelberg
Deutschland
Tel.: +49 (0) 7253/980-0
Fax: +49 (0) 7253/980-222
www.SunriseMedical.de

Sunrise Medical
Thorns Road
Brierley Hill
West Midlands
DY5 2LD
England
Phone: 0845 605 66 88
Fax: 0845 605 66 89
www.SunriseMedical.co.uk

Sunrise Medical S.L.
Polígono Bakiola, 41
48498 Arrankudiaga – Vizcaya
España
Tel.: +34 (0) 902142434
Fax: +34 (0) 946481575
www.SunriseMedical.es

Sunrise Medical Poland
Sp. z o.o.
ul. Elektronowa 6,
94-103 Łódź
Polska
Telefon: + 48 42 275 83 38
Fax: + 48 42 209 35 23
E-mail: pl@sunrisemedical.de
www.Sunrise-Medical.pl

Sunrise Medical HCM B.V.
Vossenbeemd 104
5705 CL Helmond
The Netherlands
T: +31 (0)492 593 888
E: customerservice@sunrisemedical.nl
www.SunriseMedical.nl
www.SunriseMedical.eu
(International)

Sunrise Medical SAS
ZAC de la Vrillonnerie
17 Rue Michaël Faraday
37170 Chambray-Lès-Tours
Tel : +33 (0) 2 47 55 44 00
Email: info@sunrisemedical.fr
www.sunrisemedical.fr

