

REF **COMPLEX-TIM**



INSTRUKCJA OBSŁUGI

NÁVOD K OBSLUZE

BRUGSANVISNING

ΟΔΗΓΙΕΣ ΧΡΗΣΗΣ

USER MANUAL

KASUTUSJUHEND

KORSNIČKE UPUTE

NAUDOJIMO INSTRUKCIJA

LIETOTĀJA INSTRUKCIJA

MANUAL DO UTILIZADOR

MANUAL DE INSTRUCCIUNI

NÁVOD NA POUŽITIE

NAVODILA ZA UPORABO

BRUKSANVISNING

PL INSTRUKCJA OBSŁUGI	3
CS NÁVOD K OBSLUZE.....	9
DA BRUGSANVISNING	15
EL ΟΔΗΓΙΕΣ ΧΡΗΣΗΣ	21
EN USER MANUAL	27
ET KASUTUSJUHEND	32
HR KORSNIČKE UPUTE	38
LT NAUDOJIMO INSTRUKCIJA.....	44
LV LIETOTĀJA INSTRUKCIJA	50
PT MANUAL DO UTILIZADOR.....	56
RO MANUAL DE INSTRUCȚIUNI	62
SK NÁVOD NA POUŽITIE	68
SL NAVODILA ZA UPORABO	74
SV BRUKSANVISNING	80

INSTRUKCJA OBSŁUGI

Wózek inwalidzki aluminiowy z funkcją toaletowo-prysznicową

Kod produktu: COMPLEX-TIM



1. Wykonanie

Wózek wykonany jest z aluminiowej, malowanej proszkowo ramy. Posiada uchylne podłokietniki umożliwiające łatwe wsiadanie i zsiadanie osobom o obniżonej sprawności ruchowej. Wyposażony w siedzisko z klinem wykonane z PU, przednie koła obrotowe 5" z hamulcami, tylne pełne koła 24" z hamulcami postojowymi, uchylne i zdejmowalne podnóżki, taśmy zabezpieczające, uchwyt dla osoby prowadzącej oraz pojemnik sanitarny. Konstrukcja wózka umożliwia najeżdżanie na sedes.

Zestaw zawiera: ramę wózka z kołami, siedzisko z klinem, pokrętła montażowe, podnóżki z taśmami zabezpieczającymi, pojemnik sanitarny z pokrywą.

Elementy wózka:



2. Zastosowanie

Wózek inwalidzki z funkcją toaletowo-prysznicową jest sprzętem pomocniczym dla osób mających problemy z samodzielnym poruszaniem się oraz dla osób z dysfunkcjami i ograniczeniami ruchowymi. Przeznaczony do korzystania wewnątrz pomieszczeń. Wózek pełni funkcję prysznicową, transportową i toaletową dzięki wyposażeniu w pojemnik sanitarny pod siedziskiem i odpornej na wilgoć aluminiowej ramie. Ma na celu ułatwienie czynności higienicznych i fizjologicznych użytkownika. Szczególnie zalecany dla osób mających problemy z poruszaniem się wywołane przez: paraliż, nadwagę, zwyrodnienia lub deformację kończyn, zwyrodnienia czy uszkodzenia stawów, uszkodzenie kończyn lub ich amputacje, choroby serca i naczyń, zaburzenia krążenia.

3. Montaż i użytkowanie

1. Aby zapobiec przemieszczaniu się ramy podczas montażu, zablokować wózek naciskając dźwignię hamulcową w dół (zdjęcie 1).
2. Zamontować tylne koła wózka w otworach znajdujących się w tylnej części ramy.
3. Wsunąć hamulec postojowy na dedykowaną rurkę znajdującą się z przodu ramy, a następnie dokręcić za pomocą klucza imbusowego. Poprawnie zamontowany hamulec powinien być oddalony o 4 cm od końca rurki (zdjęcie 2). Powtórzyć czynność po drugiej stronie wózka. Sprawdzić poprawność działania poprzez pociągnięcie dźwigni hamulca.

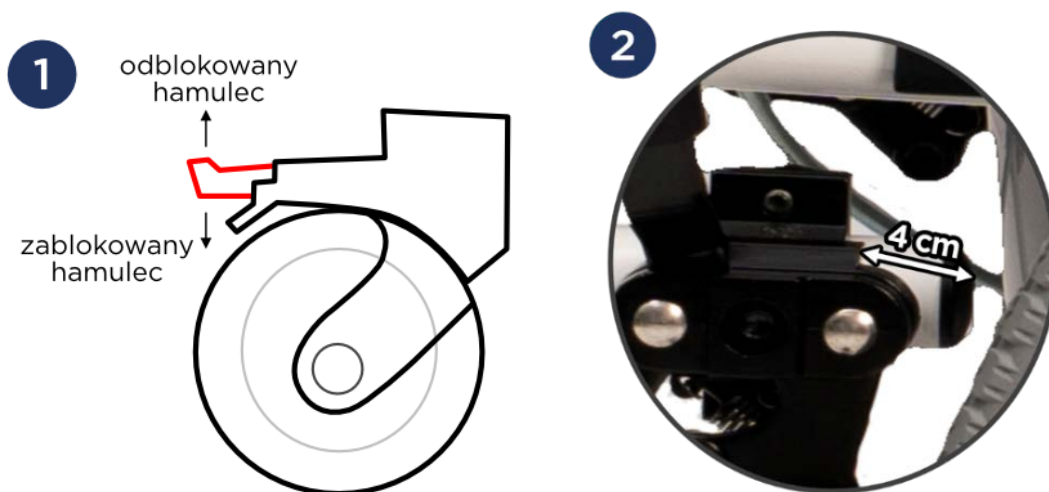

4. Odkręcić pokręta montujące w tylnej części ramy i wsadzić rurki oparcia do otworów w ramie wózka. Dokręcić pokręta mocujące i opuścić podłokietniki w dół.
5. Zamocować siedzisko na ramie wózka naciskając je do momentu zatrzaśnięcia (przód siedziska wyznacza klin).
6. Zamontować pojemnik sanitarny, wsuwając go od tyłu wózka pod siedzisko.
7. Zamocować podnóżki w otworach z przodu ramy wózka. Podnóżek wkładać od zewnętrznej strony, a następnie przekręcać do wewnątrz, do momentu zablokowania zatrzasku podnóżka. Aby usunąć podnóżki należy podnieść dźwignię zatrzasku do góry i przekręcić podnóżki na zewnątrz.
8. Zamocować taśmy zabezpieczające łydki wokół podnóżków.

OBSŁUGA WÓZKA

- Przed każdym użyciem wózka należy sprawdzić sprawność hamulców, sprawność konstrukcyjną oraz stan kół. Należy również zwrócić uwagę na poprawność montażu poszczególnych elementów i ich prawidłową regulację.
- Wózek nie posiada regulacji szerokości, przed rozpoczęciem użycia należy upewnić się, że szerokość wózka jest dostosowana do użytkownika.
- Wózek przeznaczony jest do pokonywania wyłącznie krótkich odcinków w pomieszczeniach. Wózek nie posiada amortyzatorów, dlatego jego długotrwałe używanie jest niewskazane.

UWAGA! Nie należy używać wózka w przypadku stwierdzenia jakichkolwiek usterek lub braków.

UCHYLANIE PODŁOKIETNIKÓW

- Delikatnym ruchem podnieść podłokietnik do góry.
- **Nie należy** używać podłokietników jako pomocy do wstawania. W razie potrzeby należy wezwać osobę do pomocy.

HAMULCE

- Aby zablokować przednie koło należy docisnąć stopą czerwony pedał hamulca. Aby odblokować koło należy docisnąć stopą czarną dźwignię wewnątrz czerwonego pedała.
- Aby zablokować tylne koło należy przesunąć dźwignię hamulca ręcznego w kierunku tyłu wózka. Aby odblokować koło należy pociągnąć dźwignię hamulca w przeciwnym kierunku.

PODNOŻKI



- W momencie wsiadania na wózek i zsiadania z wózka płyty podnóżków powinny być ustawione pionowo. **Nie należy wykorzystywać podnóżków do podpierania się w czasie czynności wsiadania i zsiadania, ze względu na ryzyko przechylenia się wózka i upadku.**
- Podnóżki posiadają regulację długości. Odkręć śrubę mocującą podnóżków (zdjęcie 3) i dostosować ustawienia. Następnie dokręć śrubę.

WSIADANIE NA WÓZEK

- W trakcie wsiadania, zsiadania, zmiany pozycji użytkownika, postoju należy bezwzględnie zablokować hamulce.
- Wózek powinien być ustawiony jak najbliżej miejsca przesiadania, tak by stykał się z łóżkiem lub innym używanym siedziskiem. Jeżeli użytkownik nie jest w stanie przesiąść się samodzielnie, należy przenieść użytkownika na wózek.

- W wózku należy usiąść maksymalnie głęboko, po środku siedziska, aby zapobiec niestabilności produktu.

4. Specyfikacja techniczna

Szerokość całkowita	63,5 cm
Szerokość wewnętrzna	45 cm
Głębokość całkowita	102 cm
Wysokość siedziska od podłoża	53 cm
Wysokość całkowita	93 cm
Wymiary siedziska	44 x 42 cm
Waga	17 kg
Maksymalne obciążenie	150 kg
Kolor ramy	biały

5. Uwagi i zalecenia

Timago International Group nie ponosi odpowiedzialności za niewłaściwe poruszanie się na wózku, nieprzestrzeganie zasad bezpieczeństwa oraz za korzystanie niezgodne z przeznaczeniem.

6. Konserwacja

Należy systematycznie dokonywać konserwacji elementów wózka:

- Siedzisko może być czyszczone zimną lub ciepłą wodą przy pomocy zwilżonej (nie mokrej) szmatki oraz bez użycia detergentów. Trudniejsze plamy należy czyścić przy użyciu gąbki.
- Elementy z tworzywa sztucznego należy czyścić zwilżoną szmatką, ewentualnie z wykorzystaniem środków do czyszczenia tworzyw sztucznych. Należy przy tym postępować zgodnie z instrukcją producenta oraz zasadami bezpieczeństwa przy wykorzystaniu detergentów.
- Po każdorazowym użyciu należy opróżnić i zdezynfekować pojemnik sanitarny oraz siedzisko. Należy wykorzystywać środki do czyszczenia toalet zgodnie z zaleceniami ich producenta.









7. Warunki przechowywania i transportu

Nie należy narażać wyrobu na bezpośrednie działanie promieni słonecznych.

8. Dane dotyczące gwarancji

Produkt objęty jest gwarancją, której warunki zostały opisane w otrzymanej przez Państwa karcie gwarancyjnej. Do celów gwarancyjnych należy zachować dowód zakupu (paragon lub fakturę).

9. Oznaczenia

	Numer referencyjny		Producent
	Numer serii		Data produkcji
	Numer seryjny		Wyrób medyczny
	Uwaga		Zapoznaj się z instrukcją
	Producent dokonał oceny zgodności z wymogami zasadniczymi dotyczącymi wyrobów medycznych.		

Całość oferty dostępna jest dla Państwa u naszych dystrybutorów.
Dowiedz się więcej na www.timago.com
Dziękujemy za wybór Timago!

NÁVOD K OBSLUZE

Invalidní vozík hliníkový s funkcí WC/sprcha

Kód produktu: COMPLEX-TIM



1. Provedení

Vozík je vyroben z práškově lakovaného hliníkového rámu. Má sklopné loketní opěrky, které usnadňují nastupování a vystupování osobám se sníženou pohyblivostí. Je vybaven klínovým sedadlem z PU, 5" předními otočnými koly s brzdami, 24" zadními pevnými koly s parkovacími brzdami, sklopnými a odnímatelnými opěrkami nohou, bezpečnostními popruhy, madlem pro obsluhu a hygienickým košem. Konstrukce vozíku umožňuje jeho nasazení na běžnou toaletní mísu.

Sada obsahuje: rám vozíku s koly, sedadlo s klínem, montážní knoflíky, opěrky nohou s bezpečnostními popruhy, sanitární nádobu s víkem.

Součásti vozíku:



2. Použití

Invalidní vozík s funkcí WC/sprcha je pomůcka pro osoby se sníženou pohyblivostí, a pro osoby s poruchami a omezeními mobility. Vozík je určen pro použití v interiéru. Vozík funguje jako sprchovací, přepravní a toaletní pomůcka díky toaletní nádobě pod sedadlem a odolným proti vlhkosti rámem. Jejím cílem je usnadnit uživateli hygienické a fyziologické činnosti. Vozík doporučujeme zejména pro osoby s problémy s mobilitou způsobenými: paralýzou, nadváhou, degenerací nebo deformací končetin, degenerací nebo poškozením kloubů, poškozením končetin nebo jejich amputací, kardiovaskulárním onemocněním, poruchami krevního oběhu.

3. Montáž a použití

1. Abyste zabránili pohybu rámu během montáže, zajistěte vozík stisknutím brzdové páky dolů (foto 1).
2. Nasadte zadní kola vozíku do otvorů v zadní části rámu.
3. Nasadte parkovací brzdu na vyhrazenou trubku v přední části rámu a utáhněte ji šestihranným klíčem. Správně namontovaná brzda by měla být 4 cm od konce trubky (foto 2). Tento postup opakujte i na druhé straně vozíku. Zkontrolujte správnou funkci zatažením za brzdovou páku.

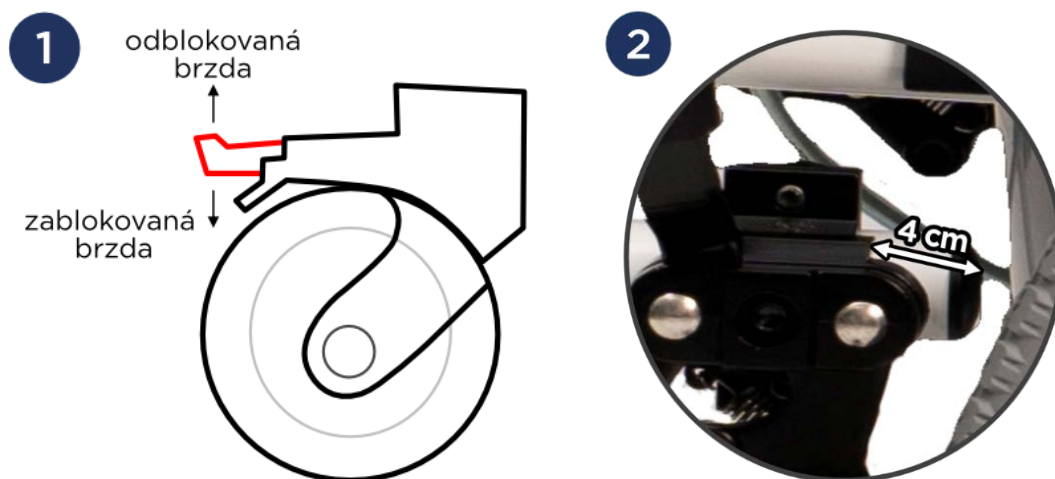

4. Odšroubujte montážní knoflíky v zadní části rámu a zasuňte trubky opěradla do otvorů v rámu invalidního vozíku. Utáhněte upevňovací knoflíky a spusťte loketní opěrky dolů.

5. Připevněte sedadlo k rámu vozíku tak, že ho zatlačíte dolů, dokud nezapadne (přední část sedadla je označena klínem).
6. Hygienický koš nasadte tak, že jej ze zadní části vozíku zasunete pod sedadlo.
7. Namontujte opěrky nohou do otvorů v přední části rámu invalidního vozíku. Vložte stupačku z vnější strany a poté ji otočte dovnitř, dokud západka opěrky nohou nezapadne na místo. Chcete-li opěrky nohou vyjmout, zvedněte západku nahoru a otočte opěrky nohou směrem ven.
8. Kolem opěrek nohou připevněte bezpečnostní popruhy pro lýtka.

PROVOZ VOZÍKU

- Před každým použitím vozíku zkontrolujte funkčnost brzd, konstrukční vlastnosti a stav kol. Pozornost je třeba věnovat také správné instalaci jednotlivých součástí a jejich správnému nastavení.
- Vozík nemá nastavitelnou šířku, před použitím se ujistěte, že šířka vozíku je pro uživatele vhodná.
- Vozík je určen pouze pro krátké vzdálenosti v interiéru. Vozík nemá tlumiče nárazů, takže jeho dlouhodobé používání není vhodné.

POZOR! Vozík nepoužívejte, pokud zjistíte jakékoli závady nebo nedostatky.

SKLÁPĚNÍ LOKETNÍCH OPĚREK

- Jemným pohybem zvedněte loketní opěrku nahoru.
- **Nepoužívejte** loketní opěrky rukou jako pomůcku pro vstávání. V případě potřeby by měla být přivolána osoba, která vám pomůže.

BRZDY

- Chcete-li přední kolo zablokovat, sešlápněte nohou červený brzdový pedál. Chcete-li kolo odblokovat, sešlápněte nohou černou páku uvnitř červeného pedálu.
- Chcete-li zablokovat zadní kolo, posuňte páku ruční brzdy směrem k zadní části vozíku. Chcete-li kolo odblokovat, zatáhněte za brzdovou páku v opačném směru.

OPĚRKA NOHOU



- Pro sedání a vstávání z vozíku by měly být stupačky ve svislé poloze. **Při sedání a vstávání nepoužívejte opěrky nohou jako podporu, protože hrozí riziko převrácení a pádu vozíku.**
- Opěrky nohou jsou délkově nastavitelné. Odšroubujte upevňovací šroub opěrky nohou (foto 3) a upravte nastavení. Poté šroub utáhněte.

SEDÁNÍ NA VOZÍK

- Při sedání a vstávání, změně polohy uživatele a zastavování je nutné zablokovat brzdy.
- Vozík by měl být umístěn co nejbližší prostoru pro přesun tak, aby byl v kontaktu s lůžkem nebo jiným používaným sedadlem. Pokud uživatel není schopen samostatného přesunu, měl by být přesunut na vozík.
- Ve vozíku se posaďte co nejhluběji doprostřed sedadla, abyste zabránili nestabilitě výrobku.

4. Technické parametry

Celková šířka	63,5 cm
Vnitřní šířka	45 cm
Celková hloubka	102 cm
Výška sedadla od podlahy	53 cm

Celková výška	93 cm
Rozměry sedáku	44 x 42 cm
Hmotnost	17 kg
Maximální zatížení	150 kg
Barva rámu	bílá

5. Připomínky a doporučení

Společnost Timago International Group neodpovídá za nesprávné použití vozíku, nedodržení bezpečnostních pravidel nebo použití k jinému než určenému účelu.

6. Údržba

Je třeba provádět pravidelnou údržbu součástí vozíku:

- Sedadlo lze čistit studenou nebo teplou vodou vlhkým (ne mokrým) hadříkem bez použití čisticích prostředků. Obtížnější skvrny je třeba čistit houbou.
- Plastové díly by se měly čistit vlhkým hadříkem, případně čisticím prostředkem na plasty. Při používání mycích prostředků přitom dodržujte pokyny výrobce a bezpečnostní pravidla.
- Po každém použití je třeba toaletní nádobu a sedátko vyprázdnit a vydezinfikovat. Používejte čisticí prostředky na toalety podle doporučení jejich výrobce.









7. Podmínky skladování a přepravy

Nevystavujte výrobek přímému slunečnímu záření.

8. Záruka

Na výrobek se vztahuje záruka, jejíž podmínky jsou popsány v záručním listu. Doklad o nákupu (účtenka nebo faktura) musí být uchován pro účely záruky.

9. Popis

	Referenční číslo		Výrobce
	Číslo šarže		Datum výroby
	Sériové číslo		Zdravotnický prostředek
	Pozor		Seznamte se s návodem k použití
	Výrobce posoudil shodu se základními požadavky na zdravotnické prostředky.		

Celý sortiment je k dispozici u našich distributorů. Více informací najdete na www.timago.com

Děkujeme, že jste si vybrali Timago!

BRUGSANVISNING

Kørestol i aluminium m. toilet- og badefunktion

Produktkode: COMPLEX-TIM



1. Udførelse

Kørestolen er udført i et pulvermalet aluminiumstel. Den har vipbare armlæn, der gør det lettere for personer m. nedsat fysisk funktionsevne at sætte sig i og stige ud af kørestolen. Kørestolen har et sæde m. PUR-kile, drejelige 5" forhjul m. bremser, fulde 24" baghjul m. parkeringsbremser, vipbare og demonterbare benstøtter, en lægstøtte, et skubbehåndtag til hjælperen og en bækkenspand. Kørestolens konstruktion gør det muligt at køre ind over toilettet.

Sættet indeholder: et kørestolsstel m. hjul, et sæde m. kile, drejeknapper til montering, benstøtter m. en lægstøtte, en bækkenspand m. låg.

Kørestolens bestanddele:



2. Anvendelse

En kørestol m. toilet- og badefunktion er et hjælpemiddel til personer, der har problemer m. selvstændig bevægelse og til personer m. nedsat funktion og bevægelsesbegrænsninger. Den er beregnet til indendørsbrug. Kørestolen har en badefunktion, transportfunktion og toiletfunktion, idet den er udstyret m. en bækkenspand under sædet og har et stel, der er modstandsdygtigt over for fugt. Den har til opgave at lette brugerens hygiejne- og toiletrutiner. Den anbefales særligt til personer, der har bevægelsesproblemer pga.: lammelse, overvægt, degenerative forandringer i el. deformation af ben el. arme, degenerative forandringer el. skader i led, skader i el. amputation af ben el. arme, hjerte- og karsygdomme, cirkulationsforstyrrelser.

3. Montering og anvendelse

1. Blokér kørestolens hjul ved at skubbe bremsestangen nedad, så stellet ikke bevæger sig under montering (figur 1).
2. Montér baghjulene i hullerne, der er anbragt bagerst på stellet.
3. Sæt parkeringsbremsen ind på det dertil egnede rør, der er anbragt forrest på stellet, og dernæst spænd den fast vha. en unbrakonøgle. En korrekt monteret bremse skal befinde sig 4 cm til rørenden (figur 2). Gentag proceduren på den anden side af kørestolen. Kontrollér bremsen for korrekt funktion ved at trække i bremsestangen.

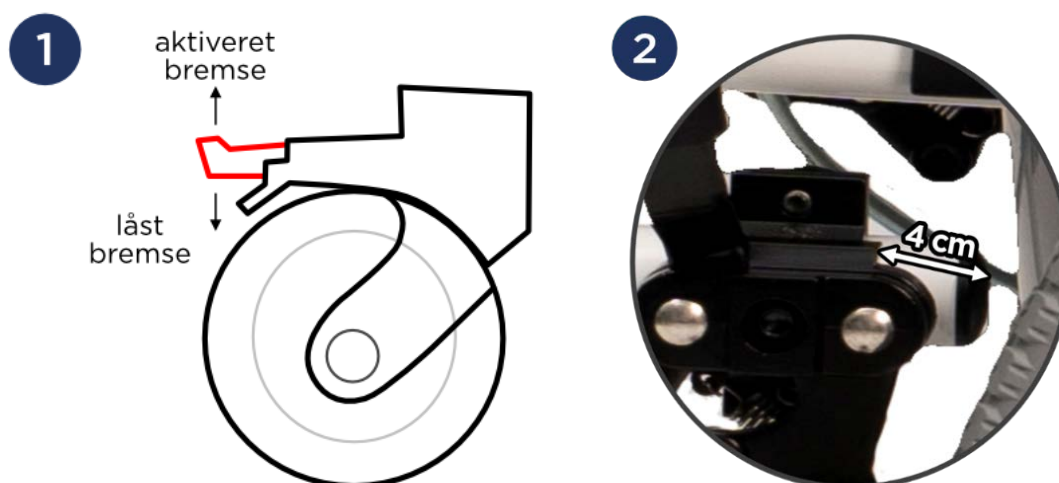

4. Løsn drejknapper til montering, der er anbragt bagerst på stellet, og ræt ryglænets rør ind i hullerne i kørestolsstellet. Spænd drejknapperne fast og sænk armlænene.

5. Montér sædet på kørestolsstellet ved at trykke dem, indtil de falder på plads (den forreste del af sædet er delen m. en kile).
6. Sæt en bækkenspand ind i skinnerne fra sædets bagerste del.
7. Montér benstøtterne i hullerne forrest på kørestolsstellet. Sæt benstøtten ind udefra og dernæst skru den fast indefra, indtil benstøttelåsen falder på plads. For at afmontere benstøtterne skal du skube låsehåndtaget opad og dreje benstøtterne udad.
8. Montér lægstøtten rundt om benstøtterne.

BETJENINGS AF KØRESTOLEN

- Før hver brug af kørestolen skal du kontrollere bremsernes funktion, den konstruktionsmæssige tilstand af kørestolen og tilstanden af hjulene. Det skal endvidere kontrolleres, at de enkelte dele er monteret og justeret korrekt.
- Kørestolen er ikke udstyret m. breddejustering. Derfor skal du sikre dig, at bredden på kørestolen er tilpasset brugerens behov, før den tages i brug.
- Kørestolen er kun designet til at tilbagelægge korte strækninger under indendørsforhold. Kørestolen er ikke udstyret m. støddæmpere. Derfor frarådes det at bruge den i længere tid.

Bemærk! Kørestolen **må ikke** bruges, hvis der konstateres nogen som helst fejl el. mangler heri.

VIPNING AF ARMLÆN

- Skub armlænet let opad.
- Armlænenene **må ikke** bruges som støtte, når brugeren skal rejse sig. Bad om hjælp, om nødvendigt.

BREMSER

- For at blokere hjulene skal du aktivere den røde bremsepedal m. foden. For at afblokere hjulet skal du aktivere den sorte vægtstang inde i den røde pedal med foden.
- For at blokere baghjulet skal du skubbe håndbremsestangen mod kørestolens bagside. Hjulet afblokeres ved at trække i bremsestangen i modsat retning.

BENSTØTTER

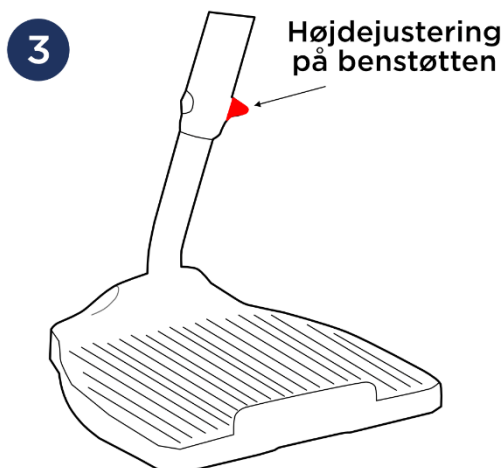

- Fodpladerne skal være indstillet lodret, mens brugeren kommer ind og ud af kørestolen. **Benstøtter må ikke bruges som støtte, mens brugeren kommer ind el. ud af kørestolen pga. risiko for, at kørestolen vælter og brugeren falder.**
- Benstøtterne kan justeres i længden. Løsn skrue til montering af benstøtterne (figur 3) og tilpas indstillingen. Spænd dernæst skruen fast.

INDSTIGNING I KØRESTOLEN

- Bremsene skal altid være aktiveret, mens brugeren sættes sig i el. stiger ud af kørestolen, skifter position el. under parkering.
- Kørestolen skal anbringes tættest muligt på forflytningsstedet, så den er kontakt m. sengen el. et andet sæde, der benyttes af kørestolsbruger, baghjulet og den forreste del af stellet. Hvis brugeren ikke er i stand til at forflytter sig til kørestolen selvstændigt, skal vedkommende flyttes over.
- Brugeren skal sætte sig dybest muligt i kørestolen, midt på sædet, så en bedre stabilitet af produktet sikres.

4. Teknisk specifikation

Totalbredde	63,5 cm
Indvendig bredde	45 cm
Totaldybde	102 cm

Sædehøjde fra underlaget	53 cm
Totalhøjde	93 cm
Sædedimensioner	44 x 42 cm
Vægt	17 kg
Maks. belastning	150 kg
Stelfarve	hvid

5. Bemærkninger og anvisninger

Timago International Group frasiger sig ethvert ansvar for u hensigtsmæssig anvendelse af kørestolen, manglende overholdelse af sikkerhedsreglerne og anvendelse af kørestolen i strid med formålet.

6. Vedligeholdelse

Kørestolens elementer skal vedligeholdes regelmæssigt:

- Sædet kan rengøres i koldt vand m. en fugtet (ikke våd) klud, uden brug af rengøringsmidler. Vanskeligere pletter skal rengøres m. en svamp.
- Plastdele skal rengøres m. en fugtet klud, evt. m. anvendelse rengøringsmidler til plast. Følg anvisningerne fra Producenten på området og sikkerhedsreglerne for brug af rengøringsmidler.
- Bækkenspanden skal tømmes og dernæst både bækkenspanden og toiletbrættet skal desinficeres efter hver brug. Brug toiletrensemidler i henhold til anvisningerne fra producenten.









7. Opbevarings- og transportbetingelser

Produktet bør ikke udsættes for direkte sollys, vand og fugt.

8. Garantioplysninger

Produktet er omfattet af garantien. Garantivilkårene er beskrevet i garantikortet, som du fik udleveret. Gem købsbeviset (kvittering el. faktura) til garantiformål.

9. Mærkning

	Referencenummer		Producent
	Partinummer		Produktionsdato
	Serienummer		Medicinsk udstyr
	Bemærk		Læs brugsanvisningen nøje igennem
	Producenten har vurderet produktets forenelighed m. de væsentlige krav, der stilles til medicinsk udstyr.		

Kontakt vores forhandlere for at gøre dig bekendt med hele vores sortiment.

For nærmere oplysninger se hjemmesiden **www.timago.com**

Tak fordi du har valgt Timago produktet!

ΟΔΗΓΙΕΣ ΧΡΗΣΗΣ

Αναπηρικό αμαξίδιο αλουμινίου
με λειτουργία τουαλέτας και ντους
Κωδικός προϊόντος: COMPLEX-TIM



1. Κατασκευή

Το αμαξίδιο είναι κατασκευασμένο από σκελετό αλουμινίου καλυμμένο με βαφή πούδρας. Διαθέτει αναδιπλούμενα υποβραχιόνια για τη διευκόλυνση κατά το ανέβασμα και κατέβασμα για άτομα με μειωμένη κινητικότητα. Εξοπλισμένο με κάθισμα με σφήνα από PU, μπροστινούς περιστρεφόμενους τροχούς 5" με φρένα, πίσω συμπαγείς τροχούς 24" με φρένο στάθμευσης, αναδιπλούμενα και αφαιρούμενα υποπόδια, ιμάντες ασφαλείας, λαβή για τον οδηγό και δοχείο υγιεινής. Ο σχεδιασμός του αμαξιδίου επιτρέπει την κύλιση του πάνω από το κάθισμα της τουαλέτας.

Το σετ περιλαμβάνει: σκελετό αμαξιδιού με τροχούς, κάθισμα με σφήνα, κουμπιά στερέωσης, υποπόδια με ιμάντες στερέωσης, δοχείο υγιεινής με καπάκι.

Μέρη αμαξιδιού:



- 1 λαβή
- 2 πλάτη
- 3 ασφάλιση υποποδίου
- 4 κάθισμα
- 5 δοχείο υγιεινής
- 6 πίσω τροχοί 24"
- 7 υποβραχιόνια
- 8 πλάκες υποποδίων
- 9 μπροστινοί τροχοί 5" με φρένο
- 10 φρένα στάθμευσης

2. Χρήση

Το αναπηρικό αμαξίδιο αλουμινίου με λειτουργία τουαλέτας και ντους είναι μια βοηθητική συσκευή για άτομα που αντιμετωπίζουν προβλήματα ανεξάρτητης κίνησης και για άτομα με δυσλειτουργίες και περιορισμούς κινητικότητας. Προορίζεται για χρήση σε εσωτερικούς χώρους. Το αμαξίδιο χρησιμεύει ως ντους, μεταφορικό μέσο και τουαλέτα χάρη στο δοχείο υγιεινής κάτω από το κάθισμα και ένα ανθεκτικό στην υγρασία σκελετό αλουμινίου. Σκοπός του είναι να διευκολύνει τις δραστηριότητες υγιεινής και φυσιολογικές ανάγκες του χρήστη. Συνιστάται ιδιαίτερα για άτομα με κινητικά προβλήματα που προκαλούνται από: παράλυση, υπερβολικό βάρος, εκφυλισμό ή παραμόρφωση άκρων, εκφύλιση ή τραυματισμό των αρθρώσεων, τραυματισμό άκρων ή ακρωτηριασμούς τους, καρδιακές και αγγειακές παθήσεις, κυκλοφορικές διαταραχές.

3. Συναρμολόγηση και χρήση

1. Για να αποτρέψετε την κίνηση του σκελετού κατά τη συναρμολόγηση, κλειδώστε το αμαξίδιο πιέζοντας το μοχλό του φρένου προς τα κάτω (φωτογραφία 1).
2. Εγκαταστήστε τους πίσω τροχούς του αμαξιδίου στις οπές στο πίσω μέρος του σκελετού.
3. Σύρετε το φρένο στάθμευσης στον ειδικό σωλήνα που βρίσκεται στο μπροστινό μέρος του σκελετού και, στη συνέχεια, σφίξτε το με ένα κλειδί Άλεν. Ένα σωστά εγκαταστημένο φρένο θα πρέπει να απέχει 4 cm από το άκρο του σωλήνα (φωτογραφία 2). Επαναλάβετε τη διαδικασία στην άλλη πλευρά του αμαξιδίου. Ελέγξτε τη σωστή λειτουργία τραβώντας τον μοχλό του φρένου.

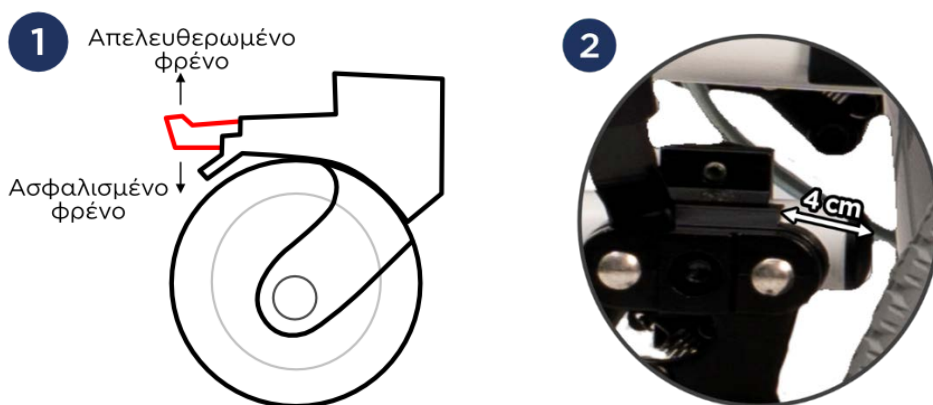

4. Ξεβιδώστε τα κουμπιά στερέωσης στο πίσω μέρος του σκελετού και τοποθετήστε τους σωλήνες της πλάτης στις οπές στον σκελετό του

αμαξιδίου. Σφίξτε τα κουμπιά στερέωσης και χαμηλώστε τα υποβραχιόνια.

5. Στερεώστε το κάθισμα στον σκελετό του καροτσιού πιέζοντάς το μέχρι να κάνει κλικ (το μπροστινό μέρος του καθίσματος ορίζεται με σφήνα).
6. Τοποθετήστε το δοχείο υγιεινής σύροντάς το από το πίσω μέρος του αμαξιδίου κάτω από το κάθισμα.
7. Στερεώστε τα υποπόδια στις τρύπες στο μπροστινό μέρος του σκελετού του καροτσιού. Εισαγάγετε το υποπόδιο από το εξωτερικό και στη συνέχεια στρέψτε το προς τα μέσα μέχρι να ασφαλίσει η ασφάλεια του υποποδίου. Για να αφαιρέσετε τα υποπόδια, σηκώστε το μοχλό του μαντάλου προς τα πάνω και γυρίστε τα υποπόδια προς τα έξω.
8. Προσαρμόστε ιμάντες ασφάλισης γάμπας γύρω από τα υποπόδια.

ΧΡΗΣΗ ΑΜΑΞΙΔΙΟΥ

- Πριν από κάθε χρήση του αμαξιδίου, ελέγχετε τη λειτουργία των φρένων, τη δομή και την κατάσταση των τροχών. Θα πρέπει επίσης να δώσετε προσοχή στη σωστή συναρμολόγηση μεμονωμένων στοιχείων και στη σωστή προσαρμογή τους.
- Το αμαξίδιο δεν έχει ρύθμιση πλάτους, πριν το χρησιμοποιήσετε, βεβαιωθείτε ότι το πλάτος του αμαξιδίου είναι προσαρμοσμένο στο χρήστη.
- Το αμαξίδιο προορίζεται για χρήση μόνο για μικρές αποστάσεις σε εσωτερικούς χώρους. Το αμαξίδιο δεν διαθέτει αμορτισέρ, επομένως δεν συνιστάται η μακροχρόνια χρήση του.

Προσοχή! Μην χρησιμοποιείτε το αμαξίδιο εάν εντοπιστούν ελαττώματα ή ελλείψεις.

ΣΗΚΩΜΑ ΥΠΟΒΡΑΧΙΝΙΩΝ

- Σηκώστε απαλά το υποβραχιόνιο προς τα πάνω.
- **Μη χρησιμοποιείτε** τα υποβραχιόνια ως βοήθημα για σήκωμα. Εάν είναι απαραίτητο, καλέστε κάποιον για βοήθεια.

ΦΡΕΝΑ

- Για να ασφαλίσετε τον μπροστινό τροχό, πατήστε το κόκκινο πεντάλ του φρένου με το πόδι σας. Για να ξεκλειδώσετε τον τροχό, πατήστε το μαύρο μοχλό μέσα στο κόκκινο πεντάλ με το πόδι σας.

- Για να ασφαλίσετε τον πίσω τροχό, μετακινήστε τον μοχλό του φρένου στάθμευσης προς το πίσω μέρος του αμαξιδίου. Για να ξεκλειδώσετε τον τροχό, τραβήξτε τον μοχλό του φρένου προς την αντίθετη κατεύθυνση.

ΥΠΟΠΟΔΙΑ



- Κατά το ανέβασμα και κατέβασμα από το αμαξίδιο, οι πλάκες των υποποδίων πρέπει να είναι κάθετες. Μη χρησιμοποιείτε τα υποπόδια για να στηριχτείτε κατά το κάθισμα και σήκωμα από το αυτοκίνητο, καθώς αυτό μπορεί να προκαλέσει την κλίση και την πτώση του αναπηρικού αμαξιδίου.
- Τα υποπόδια είναι ρυθμιζόμενα σε μήκος. Ξεβιδώστε τη βίδα στερέωσης των υποποδίων (φωτογραφία 3) και προσαρμόστε τις ρυθμίσεις. Στη συνέχεια σφίξτε τη βίδα.

ΜΠΑΙΝΟΝΤΑΣ ΣΤΟ ΑΜΑΞΙΔΙΟ

- Κατά το κάθισμα, σήκωμα ή αλλαγή της θέση του χρήστη ή παραμονή στην καρέκλα σταματάτε, είναι απαραίτητο να ασφαλίσετε τα φρένα.
- Το αναπηρικό αμαξίδιο πρέπει να τοποθετείται όσο το δυνατόν πιο κοντά στο σημείο μεταφοράς του χρήστη, έτσι ώστε να έρχεται σε επαφή με το κρεβάτι ή άλλο κάθισμα που χρησιμοποιείται. Εάν ο χρήστης δεν μπορεί να μεταφερθεί μόνος του, ο χρήστης θα πρέπει να μεταφερθεί από άλλα άτομα σε αναπηρικό αμαξίδιο.
- Θα πρέπει να κάθεστε όσο το δυνατόν πιο βαθιά στο αμαξίδιο, στη μέση του καθίσματος, για να αποτρέψετε το προϊόν να γίνει ασταθές.

4. Τεχνικές προδιαγραφές

Συνολικό πλάτος	63,5 cm
Εσωτερικό πλάτος	45 cm
Συνολικό βάθος	102 cm
Ύψος καθίσματος από το έδαφος	53 cm
Συνολικό ύψος	93 cm
Διαστάσεις καθίσματος	44 x 42 cm
Βάρος	17 kg
Μέγιστο φορτίο	150 kg
Χρώμα σκελετού	λευκό

5. Επισημάνσεις και συστάσεις

Ο Όμιλος Timago International δεν ευθύνεται για ακατάλληλη χρήση του αναπηρικού αμαξιδίου, μη συμμόρφωση με τους κανόνες ασφαλείας ή για χρήση αντίθετη με τον προορισμό του.

6. Συντήρηση

Τα εξαρτήματα του αμαξιδίου πρέπει να συντηρούνται τακτικά:

- Το κάθισμα μπορεί να καθαρίζεται με κρύο ή ζεστό νερό χρησιμοποιώντας ένα υγρό (όχι βρεγμένο) πανί και χωρίς τη χρήση απορρυπαντικών. Οι πιο δύσκολοι λεκέδες πρέπει να καθαρίζονται με σφουγγάρι.
- Τα πλαστικά στοιχεία πρέπει να καθαρίζονται με ένα υγρό πανί, πιθανώς με καθαριστικά για πλαστικά. Ακολουθήστε τις οδηγίες του κατασκευαστή και τους κανόνες ασφαλείας όταν χρησιμοποιείτε απορρυπαντικά.
- Μετά από κάθε χρήση, αδειάζετε και απολυμαίνετε το δοχείο υγιεινής και το κάθισμα. Τα προϊόντα καθαρισμού τουαλέτας πρέπει να χρησιμοποιούνται σύμφωνα με τις συστάσεις του κατασκευαστή.

7. Συνθήκες αποθήκευσης και μεταφοράς

Το προϊόν δεν πρέπει να εκτίθεται στο άμεσο ηλιακό φως.

8. Στοιχεία εγγύησης

Το προϊόν καλύπτεται από εγγύηση, οι όροι της οποίας περιγράφονται στην κάρτα εγγύησης. Για λόγους εγγύησης, κρατήστε την απόδειξη της αγοράς (απόδειξη ή τιμολόγιο).

9. Σημάνσεις

	Αριθμός αναφοράς		Κατασκευαστής
	Αριθμός σειράς		Ημερομηνία παραγωγής
	Σειριακός αριθμός		Ιατροτεχνολογικό προϊόν
	Προσοχή		Διαβάστε τις οδηγίες χρήσης
	Ο κατασκευαστής αξιολόγησε τη συμμόρφωση με τις βασικές απαιτήσεις για ιατροτεχνολογικά προϊόντα.		

Όλη η προσφορά είναι διαθέσιμη σε εσάς από τους διανομείς μας.

Μάθετε περισσότερα στην ιστοσελίδα www.timago.com

Σας ευχαριστούμε που επιλέξατε την Timago!

USER MANUAL

Shower and commode aluminium wheelchair

Product code: COMPLEX-TIM



1. Characteristics

Shower and commode wheelchair is made of powder coated aluminum frame. It features flip-up armrests for easy entry and exit for people with reduced mobility. It is equipped with a seat with wedge made of PU, front swivel 5" wheels with brakes, back 24" solid wheels, tiltable and removable footrests, safety straps, handle for the accompanying person and a sanitary container. The construction of the wheelchair makes it possible to slide over the toilet seat.

The set includes: wheelchair frame with wheels, seat with wedge, two mounting knobs, right and left footrest with safety straps, sanitary container with lid.

Elements of the chair:



2. Application

Shower and commode wheelchairs are designed for people who have problems with unassisted movement and for patients with dysfunctions and reduced mobility. The wheelchair is suitable for indoor use only. The wheelchair functions as a shower and commode chair owing to the sanitary container located under the seat and moisture-resistant aluminium frame. It facilitates everyday hygiene activities. The wheelchair is especially recommended to people who have problems with mobility which are caused by: paralysis, obesity or abnormal underweight, degenerations or deformity of limbs, degenerations or joints injuries, limbs injuries or amputations, heart and blood vessel disorders and circulatory disorders.

3. Assembly

1. To prevent wheelchair frame from moving during assembly, lock the brakes by pressing red brake levers down (picture 1).
2. Mount rear wheels by inserting them into holes on the back of the frame.
3. Slide the parking brake onto the tube at the front of the frame, then tighten with a hex key. A correctly assembled brake should be positioned 4 cm from the end of the tube (picture 2). Repeat it on the other side. Check the correct functioning by pulling the parking brake lever.

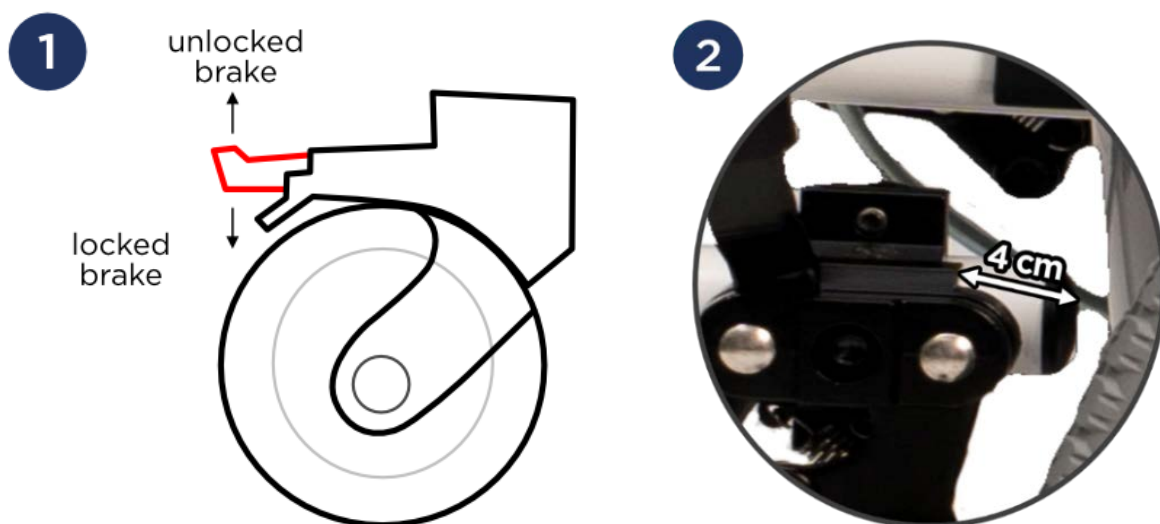

4. Unscrew mounting knobs from the back frame and put backrest tubes into wheelchair frame. Tighten it with knobs and lower the armrests.
5. Fix the seat on the frame of the chair by pressing it until it locks into place (the front of the seat is indicated by the wedge).
6. Fix the sanitary container by sliding it from the back of the seat.

7. Insert the footrests into the main frame from the side, and then rotate them to the front until the footrest latches lock in place. To remove the footrests pull up the latch lever and rotate the footrests outwards.
8. Fix the calves safety straps around the footrests.

WHEELCHAIR HANDLING

- Check the condition of the brakes, construction and castors. Check the proper assembly of the components and their adjustment.
- Before using, make sure that the chair's width matches the user, as the chair is not equipped with width adjustment.
- The chair is designed to be used for short distances and inside only. The chair doesn't have a shock absorber, so long-term use is not recommended.

NOTE! Do not use the chair if any defects or deficiencies are noticed.

FLIP-UP FUNCTION OF ARMRESTS

- Lift the armrest upwards with a gentle movement.
- **Do not** use the armrest as a support while standing up. If help is required – ask for assistance.

BRAKES

- To lock the front castors, press the red pedals with your foot. To unlock the wheel, press the black levers inside the red pedals with your foot.
- To lock the rear wheel, pull the parking brake lever backwards. To unlock the wheel, pull the brake lever in the opposite direction.

FOOTRESTS



- The footplates should be in vertical position when getting in or out of the chair. **Do not use the footplates as a support while getting in or out of the chair due to the risk of falling over.**

- Footrests have height adjustment. Untight the mounting screw on back of the footrests (picture 3) to adjust height. Tighten it after.

GETTING ONTO THE CHAIR

- It is essential to lock the brakes while getting in or out of the chair, changing the user's position or getting off.
- While changing place, the chair should be located as close as possible to the place of transfer. The chair should touch the bed or other seat being used. If the user cannot change his/her seat independently, transfer the user to the chair.
- The user should sit as deep as possible in the middle of the seat in order to avoid chair instability.

4. Technical data

Overall width	63,5 cm
Inner width	45 cm
Overall depth	102 cm
Seat height from the ground	53 cm
Overall height	93 cm
Seat dimensions	44 x 42 cm
Weight	17 kg
Maximum capacity	150 kg
Frame color	white

5. Notes

Timago International Group does not bear responsibility for improper use of the chair and failure to comply with safety regulations.

6. Cleaning and maintenance

Carry out the maintenance of the chair components regularly:

- The seat can be cleaned with a damp cloth and cold or warm water, without the use of detergents. Difficult stains can be cleaned with a sponge.

- Plastic elements should be cleaned with damp cloth with the use of appropriate detergents for plastic elements. In such case follow the instructions given by the producer and safety measures.
- Empty and disinfect the toilet bucket and toilet seat after each use. Use cleaning products according to producer's recommendations.









7. Storage and transport conditions

The product should not be exposed to direct sunlight.

8. Warranty information

All products distributed by our company are covered by a warranty, the terms of which are described in the warranty card available on our website. Please contact the retailer from whom you purchased the product. Please, keep in mind that, for warranty purposes, the proof of purchase (receipt or invoice) should be retained.

9. Labels

	Reference number		Manufacturer
	LOT number		Manufacture date
	Serial number		Medical device
	Note		Please read the instruction
	The manufacturer checked for compliance with essential medical devices requirements.		

Our complete line of products is available from our distributors.

Learn more at: www.timago.com.

Thank you for choosing Timago!

KASUTUSJUHEND

Duši-tualeti funktsiooniga alumiiniumist ratastool

Tootekood: COMPLEX-TIM



1. Teostus

Ratastool on valmistatud pulbervärvitud alumiiniumraamist. Liikumispuudega inimestele tooli istumist ja sellelt mahatulekut hõlbustavate kallutatavate käetugedega. Varustatud PU-st kiiluga istme, pöörlevate ja piduritega 5" esiratastega, tagumiste 24" täisrataste ning seisupiduritega, kallutatavate ja eemaldatavate jalgatugede, turvarihmade, juhtiva isiku käepidemete ning sanitaarmahutiga. Ratastooli konstruktsioon võimaldab seda tualettruumi istmele veeretada.

Komplekti kuuluvad: ratastooli raam koos ratastega, kiiluga iste, paigaldusnupud, kinnitusrihmadega jalatoed, kaanega sanitaarmahuti.

Ratastooli elemendid:



2. Kasutusotstarve

Duši-tualeti funktsiooniga ratastool on abivahend iseseisva liikumisega probleeme omavatele ning liikumishäirete ja -piirangutega inimestele. Mõeldud kasutamiseks siseruumides. Tänu istme all olevale sanitaarmahutile ja niiskusele vastupidavale alumiiniumist raamile täidab ratastool nii dušši, transpordi kui ka tualeti funktsioone. Selle eesmärgiks on kasutaja hügieeniliste ja füsioloogiliste toimingute hõlbustamine. Eriti soovitatav inimestele, kellel on liikumiskahjustused, mille põhjustajateks on: halvatus, ülekaalulisus, jäsemete degeneratsioon või deformatsioon, liigeste degeneratsioon või kahjustus, jäsemete kahjustus või nende amputeerimine, südame-veresoonkonna haigused, vereringehäired.

3. Kokkupanek ja kasutamine

1. Paigaldamise ajal raami paigalt liikumise vältimiseks lukustada ratastool pidurihoova alla vajutades (foto 1).
2. Paigaldada ratastooli tagarattad raami tagaosas asuvatesse avadesse.
3. Libistada seisupidur raami eesosas asuvale asjakohasele torule ja pingutada see seejärel kuuskantvõtmega. Õigesti paigaldatud pidur peaks olema toru otsast 4 cm kaugusel (foto 2). Korrata seda toimingut ratastooli teisel poolel. Kontrollida pidurihoova tõmbamise läbi töötamise õigsust.

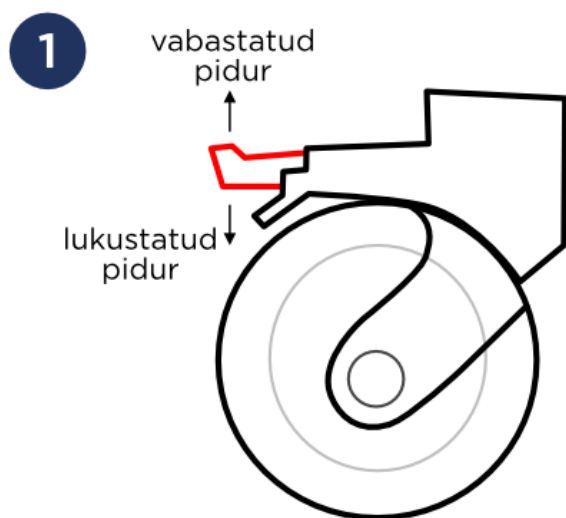

4. Keerata raami tagaosas olevad paigaldusnupud lahti ja sisestada seljatoe torud ratastooli raami avadesse. Pingutada paigaldusnupud ja lasta käetoed alla.
5. Kinnitada iste ratastooli raamile, vajutades seda kuni lukustumiseni alla (istme esiosa märgib kiil).
6. Paigaldada sanitaarmahuti, lükates selle ratastooli tagaküljelt istme alla.
7. Kinnitada jalatoed ratastooli raami esiosas olevatesse avadesse. Asetada jalatugi sisse väljastpoolt ja keerata seejärel sissepoole, kuni jalatoe lukustuseni. Jalatugede eemaldamiseks tõsta lukustushoob üles ja keerata jalatoed väljapoole.
8. Kinnitada sääрте kinnitusrihmad ümber jalatugede.

RATASTOOLI KASUTAMINE

- Enne iga ratastooli kasutamist tuleb kontrollida pidurite tõhusust, konstruktsiooni toimivust ja rataste seisukorda. Tähelepanu tuleb pöörata ka erinevate elementide paigalduse korrektsusele ja nende õigele reguleerimisele.
- Ratastooli laius ei ole reguleeritav, enne kasutamist tuleb veenduda, et ratastooli laius on kasutajale sobiv.
- Ratastool on mõeldud ainult siseruumides lühikeste vahemaade läbimiseks. Ratastoolil ei ole amortisaatoreid, seega ei ole pikaajaline kasutamine soovitatav.

TÄHELEPANU! Ükskõik milliste defektide või puuduste tuvastamisel ratastooli mitte kasutada.

KÄETUGEDE KALLUTAMINE

- Tõsta käetugi ettevaatlikult ülespoole.
- **Mitte kasutada** käetugesid tõusmise tugivahendina. Vajaduse korral kutsuda keegi appi.

PIDURID

- Esiratta blokeerimiseks vajutada jalaga alla punane piduripedaal. Ratta vabastamiseks vajutada jalaga punases pedaalil olevale mustale hoovale.

- Tagaratta blokeerimiseks liigutada käsipiduri hooba ratastooli tagaosa suunas. Ratta vabastamiseks tõmmata pidurihooba vastupidises suunas.

JALATOED

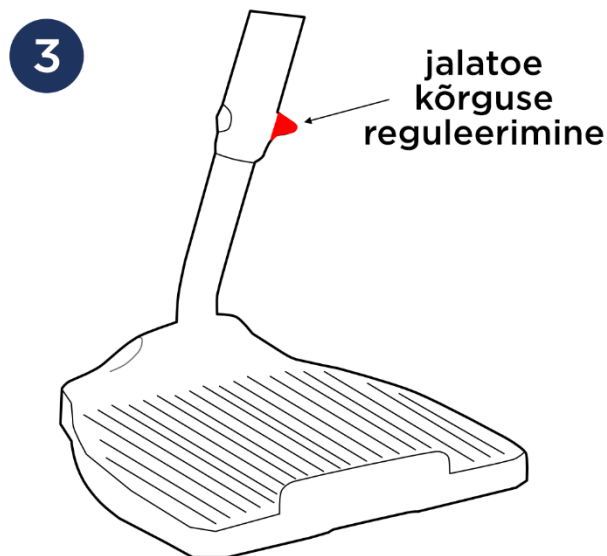

- Ratastooli sisse- ja sealt väljaistumisel peavad jalatugede plaadid paiknema vertikaalselt. **Ratastooli sisse- ja sealt väljaistumisel jalatugesid toena mitte kasutada, seoses ratastooli ümberkaldumise ning kukkumise ohuga.**
- Jalatugede pikkus on reguleeritav. Keerake jalatugede kinnituskruvi lahti (foto 3) ja kohandage seadistusi. Seejärel keerake kruvi kinni.

RATASTOOLI ISTUMINE

- Ratastooli istumise ja sellest väljaastumise, asendi muutmise, peatumise ajal tuleb pidurid tingimata blokeerida.
- Ratastool tuleb ümberistumise kohale võimalikult lähedale paigutada, nii et see oleks voodi või muu kasutatava istmega kokkupuutes. Kui kasutaja ei ole võimeline iseseisvalt ümber istuma, tuleb ta ratastooli tõsta.
- Ratastoolis tuleb toote ebastabiilsuse vältimiseks istuda võimalikult sügaval, istme keskel.

4. Tehniline spetsifikatsioon

Üldine laius	63,5 cm
--------------	---------

Siselaius	45 cm
Kogusügavus	102 cm
Istme kõrgus aluspinnast	53 cm
Kogukõrgus	93 cm
Istme mõõtmed	44 x 42 cm
Kaal	17 kg
Maksimaalne kandevõime	150 kg
Raami värv	valge

5. Märkused ja soovitused

Timago International Group ei vastuta ratastooli ebaõige kasutamise, ohutuseeskirjade mittejärgimise või mittesihotstarbelise kasutamise eest.

6. Hooldamine

Ratastooli elemente tuleb regulaarselt hooldada:

- Istet saab puhastada külma või sooja veega, niiske (mitte märja) lapi ja pesuvahenditeta. Raskesti eemaldatavad plekid tuleb puhastada käsna.
- Plastosad tuleb puhastada niiske lapiga, võimalusel plastmaterjalide puhastusvahendeid kasutades. Järgida seejuures tootja juhiseid ja pesuvahendite kasutamise ohutusnõudeid.
- Sanitaarmahuti ja iste tuleb pärast iga kasutamist tühjendada ja desinfitseerida. Kasutada vastavalt tootja soovitustele tualettide puhastusvahendeid.









7. Hoiustamise ja transpordi tingimused

Toodet otsese päikesevalguse toimele mitte allutada.

8. Garantiandmed

Toode on hõlmatud garantiiga, mille tingimused on kirjeldatud garantiikaardil. Ostutõend (kviitung või arve) tuleb garanti tarbeks säilitada.

9. Märgistused

	Viitenumber		Tootja
	Seeria number		Tootmise kuupäev
	Seerianumber		Meditšiinitoode
	Tähelepanu		Tutvuge kasutusjuhendiga
	Tootja on meditsiinitoodete põhinõuetele vastavuse hinnangu teostanud.		

Kogupakkumine on teile kättesaadav meie turustajate juures.

Saage rohkem teada aadressil www.timago.com

Täname Timago valimise eest!

KORSNIČKE UPUTE

Aluminijska invalidska kolica s funkcijom WC-a i tuša

Šifra proizvoda: COMPLEX-TIM



1. Dizajn

Kolica su izrađena od aluminijskog okvira s praškastim premazom. Imaju sklopive naslone za ruke koji omogućuju jednostavno sjedanje i silaženje osobama smanjene pokretljivosti. Opremljen sjedalom s klinom od PU, 5" prednjim okretnim kotačima s kočnicama, 24" stražnjim punim kotačima s parkirnim kočnicama, otklopnim i uklonjivim osloncima za noge, sigurnosnim trakama, ručkom za vozača i sanitarnom posudom. Dizajn kolica omogućuje da se postave preko WC školjke.

U setu: okvir kolica s kotačima, sjedalo s klinom, ručice za montažu, oslonce za noge s trakama za pričvršćivanje, sanitarnu posudu s poklopcem.

Elementi kolica:



2. Namjena

Invalidska kolica s funkcijom WC-a i tuša predstavljaju pomagalo za osobe koje imaju problema sa samostalnim kretanjem te za osobe s disfunkcijama i ograničenjima kretanja. Namijenjen za unutarnju upotrebu. Kolica služe kao transportno sredstvo, tuš i WC. zahvaljujući sanitarnoj posudi ispod sjedala i aluminijskom okviru otpornom na vlagu. Njegova je svrha olakšati korisniku higijenske i fiziološke aktivnosti. Osobito se preporučuje osobama s problemima u kretanju uzrokovanim: paralizom, prekomjernom tjelesnom težinom, degeneracijom ili deformacijom ekstremiteta, degeneracijom ili oštećenjem zglobova, oštećenjem ili amputacijom ekstremiteta, bolestima srca i krvožilnog sustava, poremećajima cirkulacije

3. Montaža i uporaba

1. Kako biste spriječili pomicanje okvira tijekom montaže, blokirajte kolica pritiskom poluge kočnice prema dolje (slika 1).
2. Ugradite stražnje kotače kolica u rupe na stražnjem dijelu okvira.
3. Gurnite parkirnu kočnicu na namjensku cijev koja se nalazi na prednjem dijelu okvira i zatim je zategnite imbus ključem. Pravilno postavljena kočnica mora biti udaljena 4 cm od kraja cijevi (slika 2). Ponovite postupak na drugoj strani kolica. Provjerite ispravan rad povlačenjem poluge kočnice.

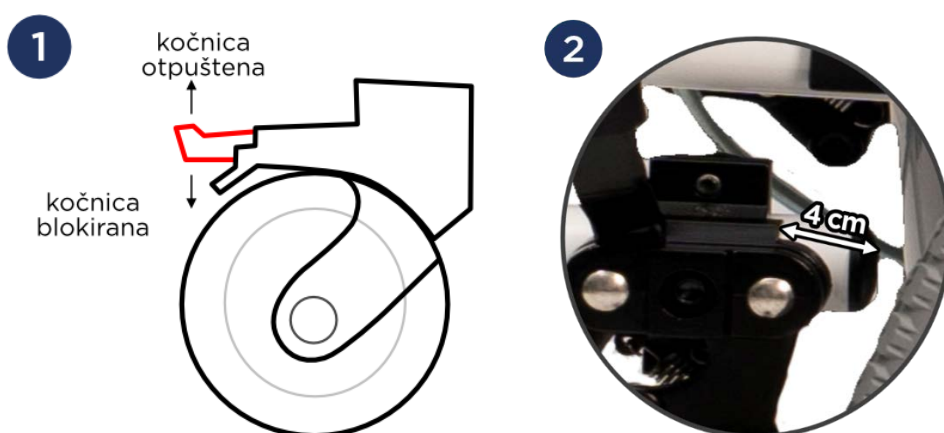

4. Odvrnite montažne ručice na stražnjoj strani okvira i umetnite cijevi naslona u rupe na okviru kolica. Zategnite montažne ručice i spustite naslone za ruke.

5. Pričvrstite sjedalo na okvir kolica pritiskom dok ne klikne (prednji dio sjedala je označen klinom).
6. . Montirajte sanitarnu posudu tako da je gurnete sa stražnje strane kolica ispod sjedala.
7. Pričvrstite oslonce za noge u rupe na prednjoj strani okvira kolica. Umetnite oslonac za noge izvana i zatim ga okrećite prema unutra sve dok zasun oslonca ne zabravi. Za uklanjanje oslonaca za noge, podignite polugu zasuna prema gore i okrenite oslonce za noge prema van.
8. Pričvrstite trake za zaštitu listova okolo oslonaca za noge.

RUKOVANJE KOLICIMA

- Prije svake uporabe kolica provjerite rad kočnica, strukturnu cjelovitost i stanje kotača. Također treba obratiti pozornost na pravilnu montažu pojedinih elemenata i njihovo pravilno podešavanje
- Kolica nemaju mogućnost podešavanja širine, prije korištenja provjerite da li je širina kolica prikladna za korisnika.
- Invalidska kolica su namijenjena samo za kratke udaljenosti u zatvorenom prostoru. Kolica nemaju amortizere pa se ne preporuča njihova dugotrajna uporaba.

PAŽNJA! Ne koristiti kolica ako se utvrde bilo koji defekti ili nedostaci.

PODIZANJE NASLONCA ZA RUKE

- Lagano podignite naslon za ruku.
- Ne koristite naslone za ruke kao pomoć - potporu pri ustajanju.
- Ako je potrebno, pozovite nekoga u pomoć.

KOČNICE

- Za blokiranje prednjeg kotača pritisnite nogom crvenu papučicu kočnice. Za otpuštanje kotača nogom pritisnite crnu polugu unutar crvene pedale.
- Za blokiranje stražnjeg kotača pomaknite ručicu ručne kočnice prema stražnjem dijelu kolica. Za otpuštanje kotača povucite ručicu kočnice u suprotnom smjeru.

OSLONCI ZA NOGE



- U trenutku sjedanja u invalidska kolica i silaženja iz njih, oslonci za noge moraju biti u okomitom položaju. Ne koristiti oslonce za noge za podupiranje prilikom sjedanja i silaska iz kolica, jer postoji opasnost od naginjanja i prevrtanja invalidskih kolica.
- Oslonci za noge su podesivi po duljini. Odvijte vijak za pričvršćivanje oslonaca (fotografija 3) i podesite postavke. Zatim zategnite vijak.

SJEDANJE U KOLICA.

- Prilikom sjedanja, silaska, promjene položaja korisnika ili zaustavljanja, neophodno je blokirati kočnice.
- Invalidska kolica treba postaviti što je moguće bliže točki premještanja, tako da budu što bliže kreveta ili drugod sjedala koje se koristi. Ako se korisnik ne može sam premjestiti, treba ga nositi u invalidska kolica.
- Treba sjesti što dublje u kolicima, na sredini sjedala, kako kolica ne bi postala nestabilna.

4. Tehnička specifikacija

Ukupna visina	63,5 cm
Unutarnja širina	45 cm
Ukupna dubina	102 cm
Visina sjedala u odn.na podlogu	53 cm

Ukupna visina	93 cm
Dimenzije sjedala	44 x 42 cm
Težina	17 kg
Maksimalna nosivost	150 kg
Boja okvira	bijela

5. Napomene

Timago International Group ne snosi odgovornost za nepravilno kretanje pomoću invalidskih kolica, nepoštivanje sigurnosnih pravila kao i za neprikladnu, protivnu namjeni uporabu.

6. Održavanje

Komponente kolica treba redovito održavati:

- Sjedalo se može čistiti hladnom ili toplom vodom pomoću vlažne (ne mokre) krpe i bez upotrebe deterdženata. Teže mrlje treba očistiti spužvom
- Plastične elemente čistiti vlažnom krpom, po mogućnosti sredstvima za čišćenje plastike. Pri uporabi deterdženata pridržavajte se uputa proizvođača i sigurnosnih pravila.
- Nakon svake uporabe ispraznite i dezinficirajte sanitarnu posudu i sjedalo. Sredstva za čišćenje toaleta treba koristiti u skladu s preporukama proizvođača.





7. Uvjeti skladištenja i transporta





Proizvod ne smije biti izložen izravnoj sunčevoj svjetlosti.

8. Podaci o jamstvu

Proizvod je pokriven jamstvom čiji su uvjeti opisani u jamstvenom listu. Za potrebe jamstva, čuvajte svoj dokaz o kupnji (račun ili fakturu).

9. Oznake

	Referentni broj		Proizvođač
	Broj serije		Datum proizvodnje

	Serijski broj		Medicinski proizvod
	Pažnja		Proučite upute
	Ocijena proizvođača u pogledu sukladnosti s bitnim zahtjevima za medicinske proizvode.		

Kompletna ponuda dostupna je kod naših distributera.

Sasnajte više na **www.timago.com**

Hvala Vam, što se izabrali Timago!

NAUDOJIMO INSTRUKCIJA

Aluminis neįgaliųjų vežimėlis su tualetu ir dušo funkcija

Produkto kodas: COMPLEX-TIM



1. Pagaminimas

Vežimėlis yra pagamintas iš aliuminio rėmo, kuris nudažytas milteliniais dažais. Turi pasvirąsias alkūnių atramas, todėl neįgaliąjam asmeniui į vežimėlį įlipti ir iš jo išlipti yra lengviau. Įrengta pleištinė PU sėdynė su kaiščiu, 5" priekiniai pasukami ratai su stabdžiais, 24" galiniai tvirti ratai su stovėjimo stabdžiais, pakreipiamos ir nuimamos kojelių atramos, saugos dirželiai, rankena vairuotojui ir sanitarinis konteineris. Vežimėlio konstrukcija leidžia su juo užvažiuoti ant klozeto.

Komplekte yra: vežimėlio rėmas su ratukais, sėdynė su kaiščiu, surinkimo varžtai, kojelių atramos su tvirtinimo dirželiais, sanitarinis konteineris su dangteliu.

Vežimėlio dalys:



2. Paskirtis

Aliuminis neįgaliųjų vežimėlis su tualetu ir dušo funkcija yra pagalbiniė priemonė asmenims, kurie patiria sunkumų judant savarankiškai, ir asmenims, turintiems judėjimo sutrikimų ir apribojimų. Naudojamas patalpose. Vežimėlis turi keturis ratus ir po sėdyne įtaisytą sanitarinį bakelį ir ir drėgmei atsparų aliuminio rėmą, todėl atlieka dušo, transporto ir tualetu vežimėlio funkcijas. Skirtas palengvinti naudotojo fiziologinių ir higienos poreikių atlikimą. Ypač rekomenduojama žmonėms, turintiems judėjimo problemų, kurias sukelia: paralyžius, antsvoris, galūnių degeneracija arba deformacija, sąnarių degeneracija ar pažeidimas, galūnių pažeidimas ar amputacija, širdies ir kraujagyslių ligos, kraujotakos sutrikimai.

3. Montavimas ir naudojimas

1. Kad rėmas nejudėtų surinkimo metu, užfiksuokite vežimėlį paspausdami stabdžių svirtį žemyn (1 nuotrauka).
2. Įstatykite galinius vežimėlio ratus į angas rėmo gale.
3. Užstumkite stovėjimo stabdį ant tam skirto vamzdelio, esančio rėmo priekyje, ir priveržkite jį šešiakampiu raktu. Tinkamai sumontuotas stabdys turi būti 4 cm atstumu nuo vamzdzio galo (2 nuotrauka). Pakartokite procedūrą kitoje vežimėlio pusėje. Patikrinkite, ar veikia, patraukdami stabdžių svirtį.

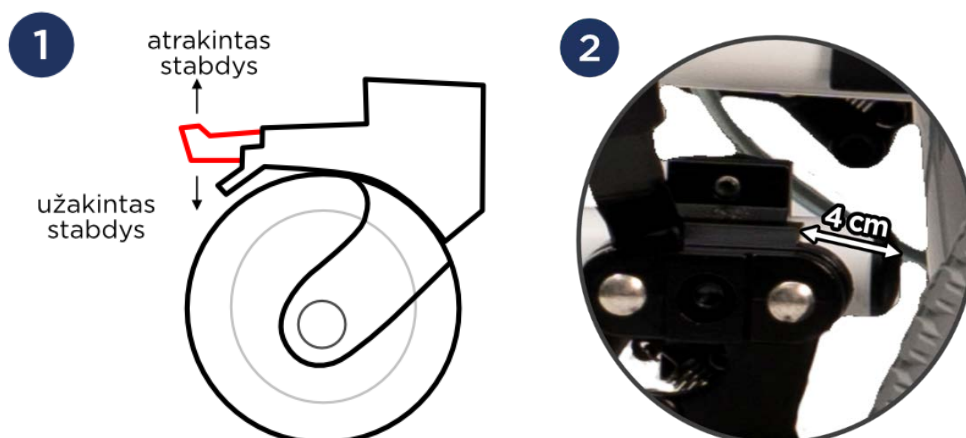

4. Atsukite tvirtinimo rankenėles rėmo gale ir įkiškite atlošo vamzdelius į vežimėlio rėmo angas. Priveržkite tvirtinimo rankenėles ir nuleiskite porankius.

5. Pritvirtinkite sėdynę prie vežimėlio rėmo spausdami, kol pasigirs spragtelėjimas (sėdynės priekis pažymėtas pleištu).
6. Sumontuokite sanitarinį bakelį pastumdami jį iš vežimėlio galo po sėdyne.
7. Pritvirtinkite kojelių atramas prie angų vežimėlio rėmo priekyje. Įkiškite kojų atramą iš išorės ir pasukite į vidų, kol kojos atramos skląstis užsifiksuos. Norėdami nuimti kojų atramas, pakelkite skląščio svirtį aukštyn ir pasukite kojų atramas į išorę.
8. Pritvirtinkite blauzdų dirželius aplink kojų atramas.

VEŽIMĖLIO NAUDOJIMAS

- Prieš kiekvieną vežimėlio naudojimą patikrinkite stabdžių veikimą, konstrukciją ir ratų būklę. Atkreipkite dėmesį ir į tai, ar visos dalys yra tinkamai sumontuotos ir sureguliuotos.
- Vežimėlio plotis nereguliuojamas, todėl prieš naudodami vežimėlį įsitikinkite, kad jo plotis naudotojui tinkamas.
- Vežimėlis skirtas važiuoti tik nedidelius atstumus patalpose. Vežimėlis neturi amortizatorių, todėl jį naudoti ilgai nerekomenduojama.

DĖMESIO! Nenaudokite vežimėlio, jei yra kokių nors defektų ar trūkumų

ALKŪNIŲ ATRAMŲ ATLENKIMAS

- Švelniai pakelkite porankį aukštyn.
- **Nenaudokite** alkūnių atramų atsikelti. Jei reikia pagalbos, pakvieskite kitą asmenį.

STABDŽIAI

- Norėdami užrakinti priekinį ratą, koja paspauskite raudoną stabdžių pedalą. Norėdami atrakinti ratą, koja paspauskite raudono pedalo viduje esančią juodą svirtį.
- Norėdami užrakinti galinį ratą, pastumkite rankinio stabdžio svirtį link vežimėlio galo. Norėdami atrakinti ratą, patraukite stabdžių svirtį priešinga kryptimi.

KOJŲ ATRAMOS



- Įlipant į vežimėlį ir išlipant iš jo kojų atramų plokštelės turi būti nustatytos vertikaliaje padėtyje. **Nenaudokite kojų atramų atsiremti įlipant į vežimėlį ir išlipant iš jo, nes vežimėlis gali apvirsti ir jūs galite iškristi.**
- Kojų atramos yra reguliuojamo ilgio. Atsukite atramų tvirtinimo varžtą (3 nuotrauka) ir sureguliuokite nustatymus. Tada priveržkite varžtą.

ĮLIPIMAS Į VEŽIMĖLĮ

- Prieš įlipdami į vežimėlį, išlipdami iš jo, keisdami naudotojo padėtį, sustodami būtinai įjunkite stabdžius.
- Vežimėlis turi būti pastatytas kuo arčiau tos vietos, į kurią bus perkeliamas naudotojas, taip, kad jis liestų lovą ar kitą sėdynę. Jei naudotojas nesugeba persėsti į vežimėlį pats, jį perkelkite.
- Vežimėlyje reikia atsisėsti kiek įmanoma giliau, per sėdynės vidurį, kad būtų išvengta gaminio nestabilumo.

4. Techninė specifikacija

Bendras plotis	63,5 cm
Vidinis plotis	45 cm
Bendras gylis	102 cm
Sėdynės aukštis nuo žemės	53 cm
Bendras aukštis	93 cm

Sėdynės matmenys	44 x 42 cm
Svoris	17 kg
Maksimali apkrova	150 kg
Rėmo spalva	balta

5. Pastabos ir rekomendacijos

„Timago International Group“ neatsako už netinkamą vežimėlio naudojimą, saugos taisyklių nesilaikymą ir naudojimą ne pagal paskirtį

6. Techninė priežiūra

Periodiškai prižiūrėkite vežimėlio elementus:

- Sėdynę galima valyti šaltu arba šiltu vandeniu, naudojant drėgną (ne šlapią) skudurėlį ir nenaudojant ploviklių. Sunkiau šalinamas dėmes valykite kempine.
- Plastikines dalis reikia valyti drėgna šluoste, esant poreikiui naudojant plastikui skirtas valymo priemones. Vadovaukitės gamintojo instrukcija ir saugaus valiklių naudojimo taisyklėmis.
- Po kiekvieno naudojimo ištuštinkite ir dezinfekuokite sanitarinį bakelį ir sėdynę. Naudokite tualetų valymo priemones pagal jų gamintojų rekomendacijas.





7. Laikymo ir transportavimo sąlygos:





Gaminys neturi būti veikiamas tiesioginių saulės spindulių.

8. Duomenys apie garantiją

Gaminiui taikoma garantija, kurios sąlygos aprašytos garantiniame lape. Pirkimo įrodymas (kvitas ar sąskaita faktūra) turi būti saugomi garantijos tikslais.

9. Žymėjimai

	Referencinis numeris		Gamintojas
	Serijos numeris		Pagaminimo data

	Serijos numeris		Medicinos gaminys
	Dėmesio		Perskaitykite instrukciją
	Gamintojas įvertino gaminio atitiktį pagrindiniams medicinos gaminiams taikomiems reikalavimams.		

Visą pasiūlymą galite rasti pas mūsų platintojus. Sužinokite daugiau interneto svetainėje **www.timago.com**

Dėkojame, kad pasirinkote „Timago“!

LIETOTĀJA INSTRUKCIJA

Alumīnija ratiņkrēsls ar tualetes un dušas funkciju

Produkta kods: COMPLEX-TIM



1. Konstrukcija

Ratiņkrēsls ir izgatavots no alumīnija rāmja, kas pārklāts ar pulverkrāsotu pārklājumu. Tam ir atlokāmi roku balsti, kas atvieglo apsēšanos un piecelšanos cilvēkiem ar kustību traucējumiem. Produkta komplektācija ietilpst sēdeklis ar ķīli, kas izgatavots no PU, 5 collu priekšējie grozāmie riteņi ar bremzēm, 24 collu aizmugurējie cietās gumijas riteņi ar stāvbremzēm, nolaižami un noņemami kāju balsti, drošības siksnas, rokturi pavadošai personai un sanitārā tvertne. Ratiņkrēsla dizains ļauj to novietot virs tualetes poda.

Komplektā ietilpst: ratiņkrēsla rāmis ar riteņiem, sēdeklis ar ķīli, montāžas uzgriežņi, kāju balsti ar drošības siksnām, sanitārā tvertne ar vāku.

Ratiņkrēsla elementi:



2. Lietošana

Ratiņkrēsls ar tualetes un dušas funkciju ir palīgerīce cilvēkiem, kuriem ir grūti pārvietoties patstāvīgi, kā arī cilvēkiem ar disfunkcijām un ierobežotām pārvietošanās spējām. Tas ir paredzēts lietošanai iekštelpās. Ratiņkrēslu var izmantot iešanai dušā, transportam un kā tualeti, pateicoties sanitārajai tvertnei zem sēdekļa un mitrumizturīgajam alumīnija rāmim. Ratiņkrēsls palīdz lietotājam apmierināt higiēniskās un fizioloģiskās vajadzības. Īpaši ieteicams cilvēkiem ar kustību traucējumiem šādu iemeslu dēļ: paralīze, liekais svars, ekstremitāšu deģenerācija vai deformācija, locītavu deģeneratīvas slimības vai bojājumi, ekstremitāšu bojājumi vai amputācija, sirds un asinsvadu slimības, asinsrites traucējumi.

3. Montāža un lietošana

1. Lai uzstādīšanas laikā rāmis neizkustētos, bloķējiet ratiņkrēslu, nospiežot bremžu sviru uz leju (1. attēls).
2. Ievietojiet ratiņkrēsla aizmugurējos riteņus atverēs rāmja aizmugurē.
3. Iebīdīet stāvbremzi uz tam paredzētās caurules, kas atrodas rāmja priekšpusē, un pēc tam pievelciet to, izmantojot sešstūra atslēgu. Pareizi uzstādītai bremzei jāatrodas 4 cm attālumā no caurules gala (2. attēls). Atkārtojiet darbību ratiņkrēsla otrajā pusē. Pārbaudiet pareizu darbību, pavelkot bremžu sviru.

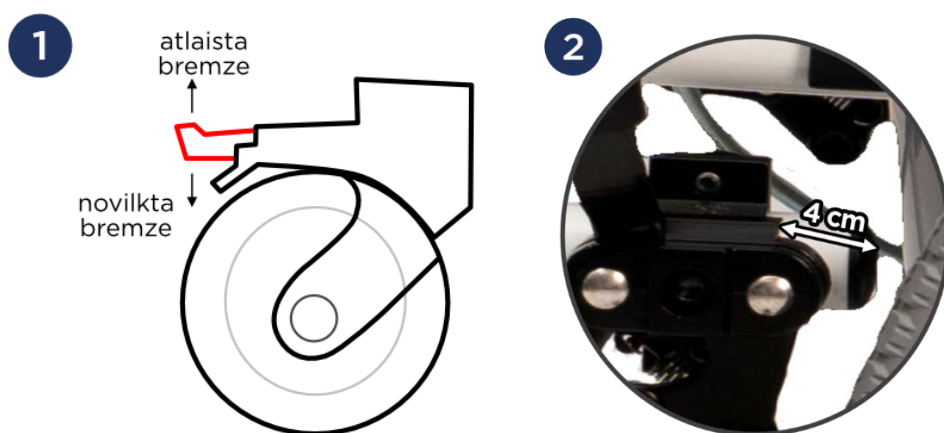

4. Atskrūvējiet stiprinājuma uzgriežņus rāmja aizmugurē un ievietojiet atzveltnes caurules atverēs ratiņkrēsla rāmī. Pievelciet stiprinājuma uzgriežņus un nolaidiet roku balstus.

5. Piestipriniet sēdekli pie ratiņkrēsla rāmja, nospiežot to, līdz atskan klikšķis (sēdekļa priekšpuse ir atzīmēta ar ķīli).
6. Uzstādiet sanitāro tvertni, iebīdot to no ratiņkrēsla aizmugures zem sēdekļa.
7. Ievietojiet kāju balstus atverēs ratiņkrēsla rāmja priekšpusē. Ievietojiet kāju balstu no ārpuses un pēc tam pagrieziet to uz iekšpusi, līdz kāju balsta fiksators nofiksējas. Lai noņemtu kāju balstus, paceliet fiksatora sviru uz augšu un pagrieziet kāju balstus uz āru.
8. Piestipriniet apakšstilbu siksnas ap kāju balstiem.

RATIŅKRĒSLA EKSPLUATĀCIJA

- Pirms katras ratiņkrēsla lietošanas reizes pārbaudiet bremžu darbību, konstrukcijas tehnisko stāvokli un riteņu stāvokli. Tāpat pārbaudiet vai atsevišķi elementi ir pareizi uzstādīti un noregulēti.
- Ratiņkrēslam nav iespējams regulēt platumu – pirms lietošanas pārliedzinieties, vai ratiņkrēsla platums ir piemērots lietotājam.
- Ratiņkrēsls ir paredzēts lietošanai tikai nelielos attālumos iekštelpās. Ratiņiem nav amortizatoru, tāpēc to ilgstoša lietošana nav ieteicama.

UZMANĪBU! Nedrīkst lietot ratiņkrēslu, ja tam ir atklāti defekti vai trūkumi.

ROKU BALSTU ATLOCĪŠANA

- Viegli paceliet roku balstu uz augšu.
- **Nedrīkst** izmantot roku balstus kā palīglīdzekli pieceļoties. Ja nepieciešams, izsauciet palīgu.

BREMZES

- Lai nobloķētu priekšējo riteni, ar kāju nospiediet sarkano bremžu pedāli. Lai atbloķētu riteni, ar kāju nospiediet melno sviru sarkanā pedāļa iekšpusē.
- Lai nobloķētu aizmugurējo riteni, pabīdiet rokas bremzes sviru uz ratiņkrēsla aizmuguri. Lai atbloķētu riteni, pavelciet bremžu sviru pretējā virzienā.

KĀJU BALSTI



- Apsēžoties uz ratiņkrēsla vai pieceļoties no tā, kāju balstu pamatnēm jāatrodas vertikālā stāvoklī. **Nedrīkst izmantot kāju balstus, lai atbalstītu sevi, apsēžoties vai pieceļoties no ratiņkrēsla, jo tas var izraisīt ratiņkrēsla sasvēršanos un nokrišanu.**
- Kāju balstu augstums ir regulējams. Atskrūvējiet kāju balstu stiprinājuma skrūvi (3. attēls) un noregulējiet iestatījumus. Pēc tam pievelciet skrūvi.

APSĒŠANĀS UZ RATIŅKRĒSLA

- Apsēžoties, pieceļoties, mainot lietotāja pozīciju un apstājoties, vienmēr jānobloķē bremzes.
- Ratiņkrēsls ir jānovieto pēc iespējas tuvāk vietai, no kuras lietotājs pārsēžas, lai ratiņkrēsls saskartos ar gultu vai citu sēdvietu. Ja lietotājs nevar pārsēsties paša spēkiem, viņš ir jāpārnes uz ratiņkrēsla.
- Lai produkts nekļūtu nestabils, uz tā vajadzētu sēdēt pēc iespējas dziļāk, sēdekļa vidū.

4. Tehniskā specifikācija

Kopējais platums	63,5 cm
Iekšējais platums	45 cm
Kopējais dziļums	102 cm
Sēdekļa augstums no zemes	53 cm

Kopējais augstums	93 cm
Sēdekļa izmēri	44 x 42 cm
Svars	17 kg
Maksimālā slodze	150 kg
Rāmja krāsa	balta

5. Piezīmes un ieteikumi

Timago International Group neuzņemas atbildību par ratiņkrēsla nepareizu lietošanu, drošības noteikumu neievērošanu vai lietošanu pretēji paredzētajam mērķim.

6. Kopšana

Ratiņkrēsla elementi regulāri jākopj:

- Sēdekli var tīrīt ar aukstu vai siltu ūdeni, izmantojot mitru (bet ne slapju) drānu un neizmantojot mazgāšanas līdzekļus. Noturīgāki traipi jātīra ar sūkli.
- Plastmasas elementi jātīra ar mitru drānu, izmantojot līdzekļus plastmasas tīrīšanai, ja nepieciešams. Lietojot mazgāšanas līdzekļus, ievērojiet ražotāja norādījumus un drošības noteikumus.
- Pēc katras lietošanas reizes iztukšojiet un dezinficējiet sanitāro tvertni un sēdekli. Izmantojiet tualetes tīrīšanas līdzekļus atbilstoši ražotāja norādījumiem.

7. Glabāšanas un transportēšanas noteikumi







Produktu nedrīkst pakļaut saules staru tiešai iedarbībai.

8. Informācija par garantiju

Produktam ir garantija, kuras noteikumi ir atrodami garantijas talonā. Garantijas sūdzību nolūkos saglabājiet pirkumu apliecinošu dokumentu (pirkuma čeku vai rēķinu).

9. Apzīmējumi

	Atsauces numurs		Ražotājs
---	-----------------	---	----------

	Sērijas numurs		Ražošanas datums
	Sērijas numurs		Medicīniskā ierīce
	Piezīme		Izlasiet lietošanas instrukciju!
	Ražotājs novērtēja atbilstību medicīnisko ierīču būtiskajām prasībām.		

Pilns piedāvājums ir pieejams pie mūsu izplatītājiem.

Sīkāka informācija ir atrodama mūsu vietnē **www.timago.com**

Paldies, ka izvēlējāties Timago!

MANUAL DO UTILIZADOR

Cadeira de rodas de alumínio com função de sanita e duche

Código do produto: COMPLEX-TIM



1. Execução

A cadeira é feita de uma estrutura de alumínio revestida a pó. Tem apoios de braços abatíveis para facilitar a entrada e saída de pessoas com mobilidade reduzida. Equipada com um assento com uma cunha feita de PU, rodas giratórias dianteiras de 5" com travões, rodas traseiras maciças de 24" com travões de estacionamento, apoios para os pés abatíveis e removíveis, correias de segurança, pega para a guia e um recipiente sanitário. A estrutura da cadeira permite posicionar-se sobre a sanita.

O conjunto inclui: estrutura da cadeira com rodas, assento com cunha, botões de montagem, apoios para os pés com fitas de segurança, recipiente sanitário com tampa.

Componentes da cadeira:



2. Uso

A cadeira de rodas com função de vaso sanitário e duche é um equipamento auxiliar para pessoas com problemas de movimento independente e para pessoas com disfunções e limitações de movimento. Concebida para uso em interiores. A cadeira tem uma função de duche, transporte e sanita graças ao recipiente sanitário sob o assento e à estrutura de alumínio resistente à humidade. Destina-se a facilitar as atividades higiénicas e fisiológicas do utilizador. Especialmente recomendada para pessoas com problemas de mobilidade causados por: paralisia, excesso de peso, degeneração ou deformação dos membros, degeneração ou dano às articulações, danos aos membros ou suas amputações, doenças cardíacas e vasculares, distúrbios circulatórios.

3. Montagem e uso

1. Para evitar que a estrutura se mova durante a montagem, bloqueie a cadeira empurrando a alavanca do travão para baixo (foto 1).
2. Instale as rodas traseiras da cadeira nos orifícios localizados na parte traseira da estrutura.
3. Insira o travão de estacionamento no tubo específico localizado na frente da estrutura e, em seguida, aperte com uma chave Allen. O travão corretamente montado deve estar a 4 cm da extremidade do tubo (foto 2). Repita esta operação no outro lado da cadeira. Verifique o funcionamento correto puxando a alavanca do travão.

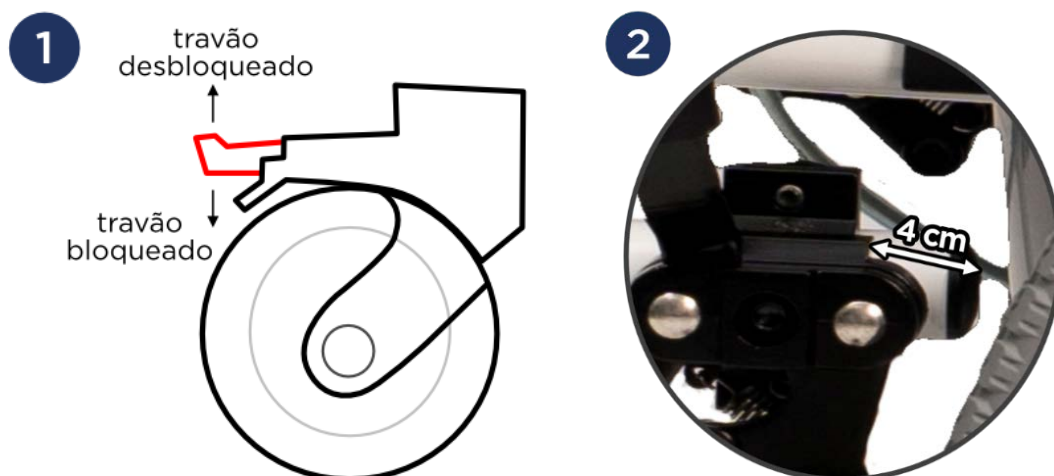

4. Desaparafuse os botões de montagem na parte traseira da estrutura e insira os tubos do encosto nos orifícios da estrutura da cadeira. Aperte os botões de montagem e abaixe os apoios de braço.
5. Fixe o assento na estrutura da cadeira pressionando-o até que se encaixe (a frente do assento marca a cunha).
6. Instale o recipiente sanitário deslizando-o da parte de trás do carrinho sob o assento.
7. Fixe os apoios para os pés nos orifícios na frente da estrutura da cadeira. Insira o apoio para os pés do lado de fora e, em seguida, gire-o para dentro até que a trava do apoio para os pés esteja bloqueada. Para remover os apoios para os pés, levante a alavanca de trava para cima e gire os apoios para os pés para fora.
8. Prenda as correias de fixação da panturrilha ao redor dos apoios para os pés.

OPERAÇÃO DA CADEIRA

- Antes de cada uso da cadeira, verifique a eficiência dos travões e da estrutura, bem como a condição das rodas. Também deve ser dada atenção à montagem correta de elementos individuais e ao seu ajuste correto.
- A cadeira não tem ajuste de largura, certifique-se de que a largura da cadeira esteja ajustada ao utilizador antes de usá-la.
- A cadeira foi concebida para cobrir apenas secções curtas dentro de casa. A cadeira não é equipada com amortecedores, portanto, o seu uso a longo prazo não é recomendado.

ATENÇÃO! Não use a cadeira se forem encontradas falhas ou se algum componente faltar.

INCLINAR OS APOIOS DE BRAÇO

- Levante suavemente o apoio de braço.
- **Não** use apoios de braços como auxílio para ficar em pé. Se necessário, chame uma pessoa para obter ajuda.

TRAVÕES

- Para bloquear a roda dianteira, pressione o pedal do travão vermelho com o pé. Para desbloquear a roda, pressione a alavanca preta dentro do pedal vermelho com o pé.
- Para bloquear a roda traseira, mova a alavanca do travão de mão em direção à parte traseira da cadeira. Para desbloquear a roda, puxe a alavanca do travão na direção oposta.

APOIOS PARA OS PÉS



- Ao subir na cadeira e descer da cadeira, as placas do apoio para os pés devem ser posicionadas verticalmente. **Não use apoios para os pés para se apoiar ao subir e descer, devido ao risco de inclinar a cadeira e cair.**
- Os apoios para os pés são ajustáveis em comprimento. Afrouxe o parafuso de montagem do apoio para os pés (figura 3) e ajuste as configurações. Aperte o parafuso.

SUBIR NA CADEIRA

- Ao subir, descer, alterar a posição do utilizador, durante a parada, é absolutamente necessário bloquear os travões.
- A cadeira deve ser posicionada o mais próximo possível do ponto de transferência para que esteja em contacto com a cama ou outro assento usado. Se o utilizador não conseguir mover-se sozinho, traslade-o para a cadeira.
- Na cadeira, sente-se o mais profundamente possível no meio do assento para evitar que o produto se torne instável.

4. Especificações técnicas

Largura total	63,5 cm
Largura interna	45 cm
Profundidade total	102 cm
Altura do assento em relação ao solo	53 cm
Altura total	93 cm
Dimensões do assento	44 x 42 cm
Peso	17 kg
Carga máxima	150 kg
Cor da estrutura	branco

5. Observações e recomendações

O Timago International Group não se responsabiliza pelo uso indevido da cadeira, descumprimento das regras de segurança e uso para outras finalidades que as definidas.

6. Manutenção

A manutenção regular dos componentes da cadeira deve ser realizada:

- O assento pode ser limpo com água fria ou morna usando um pano húmido (não molhado) e sem o uso de detergentes. Manchas mais difíceis devem ser limpas com uma esponja.
- Os componentes de plástico devem ser limpos com um pano húmido, possivelmente com produtos de limpeza para plástico. Siga as instruções do fabricante e as regras de segurança com o uso de detergentes.
- Após cada utilização, esvazie e desinfete o recipiente sanitário e o assento. Use produtos de limpeza de vaso sanitário conforme recomendado pelo fabricante.









7. Condições de armazenamento e transporte

Não exponha o produto à luz solar direta.

8. Detalhes da garantia

O produto está coberto por uma garantia, cujos termos estão descritos no cartão de garantia. Para fins de garantia, o comprovante de compra (recibo ou fatura) deve ser retido.

9. Designações

	Número de referência		Produtor
	Número de lote		Data de fabrico
	Número de série		Dispositivo médico
	Nota		Consulte as instruções
	O fabricante avaliou a conformidade com os requisitos essenciais para dispositivos médicos.		

Toda a oferta está disponível para si nos nossos distribuidores. Mais informações em www.timago.com

Obrigado por escolher a Timago!

MANUAL DE INSTRUCȚIUNI

Scaun cu roțile din aluminiu

cu funcție de toaletă/duș

Cod produs COMPLEX-TIM



1. Realizare

Căruciorul este fabricat dintr-un cadru din aluminiu, vopsit electrostatic cu pulbere. Acesta are cotiere pivotante pentru a permite persoanelor cu mobilitate redusă să urce și să coboare cu ușurință. Echipat cu un scaun cu pană din PU, roți pivotante față de 5" cu frâne, roți complete spate de 24" cu frâne de parcare, suporturi pentru picioare articulate și detașabile, curele de siguranță, mâner pentru ghidaj și un recipient sanitar. Designul căruciorului permite ca acesta să fie deplasat pe scaunul de toaletă.

Setul include: cadru cărucior cu roți, scaun cu pană, butoane de montare, suporturi pentru picioare cu benzi de siguranță, recipient sanitar cu capac.

Elementele scaunului cu roțile:



2. Aplicații

Un scaun cu roțile cu funcție de toaletă/duș este un dispozitiv de asistență pentru persoanele cu probleme de mobilitate independentă și pentru persoanele cu disfuncții și limitări ale mobilității. Conceput pentru utilizare în interior. Căruciorul are funcție de duș, transport și toaletă datorită recipientului sanitar de sub scaun și cadrului din aluminiu rezistent la umiditate. Acesta este destinat să faciliteze activitățile igienice și fiziologice ale utilizatorului. Recomandat în special pentru persoanele cu probleme de mobilitate cauzate de: paralizie, excesul de greutate, degenerarea sau deformarea membrelor, degenerarea sau deteriorarea articulațiilor, deteriorarea membrelor sau amputarea acestora, boli de inimă și vasele de sânge, tulburări circulatorii.

3. Montare și utilizare

1. Pentru a împiedica deplasarea cadrului în timpul asamblării, blocați căruciorul apăsând maneta de frână în jos (foto 1).
2. Montați roțile din spate ale scaunului rulant în găurile situate în partea din spate a cadrului.
3. Glisați frâna de staționare pe tubul dedicat situat în partea din față a cadrului, apoi strângeți cu o cheie hexagonală. Frâna montată corect trebuie să fie la 4 cm de capătul tubului (foto 2). Repetați pe cealaltă parte a căruciorului. Verificați dacă funcționează corect trăgând maneta de frână.

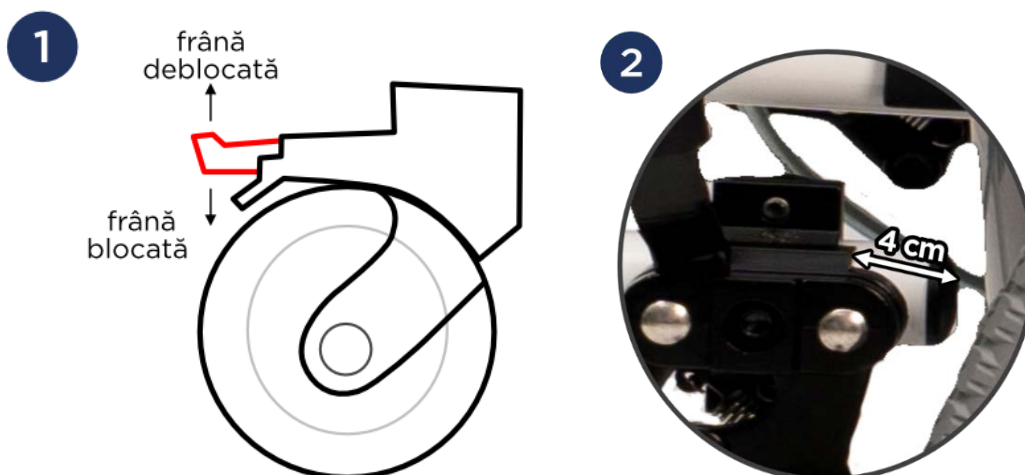

4. Deșurubați butoanele de montare din partea din spate a cadrului și introduceți tuburile spătarului în orificiile din cadrul căruciorului. Strângeți butoanele de fixare și coborâți cotierele.
5. Fixați scaunul pe cadrul căruciorului apăsându-l până când se fixează (partea din față a scaunului marchează pana).
6. Instalați recipientul sanitar glisându-l din spatele căruciorului sub scaun.
7. Montați suporturile pentru picioare în găurile din partea din față a cadrului scaunului rulant. Introduceți suportul pentru picioare din exterior, apoi rotiți-l spre interior până când se blochează dispozitivul de blocare a suportului pentru picioare. Pentru a scoate suporturile pentru picioare, ridicați maneta de blocare în sus și rotiți suporturile pentru picioare spre exterior.
8. Atașați centurile de fixare a gambei în jurul suporturilor pentru picioare.

FUNȚIONAREA CĂRUCIOARELOR

- Înainte de fiecare utilizare a scaunului rulant, verificați eficiența frânelor, performanța structurală și starea roților. De asemenea, trebuie acordată atenție asamblării corecte a elementelor individuale și reglării corecte a acestora.
- Căruciorul nu are reglaj al lățimii, asigurați-vă că lățimea căruciorului este reglată în funcție de utilizator înainte de a-l utiliza.
- Căruciorul este conceput pentru a acoperi numai secțiuni scurte în interior. Căruciorul nu are amortizoare de șocuri, astfel încât nu se recomandă utilizarea pe termen lung.

ATENȚIE! Nu utilizați căruciorul dacă se constată defecțiuni sau deficiențe.

ÎNCLINAREA COTIERELOR

- Ridicați cotieră în sus cu o mișcare ușoară.
- **Nu utilizați** cotierele ca pe sprijin pentru a sta în picioare. Dacă este necesar, trebuie chemată o persoană pentru a ajuta.

FRÂNE

- Pentru a bloca roata din față, apăsați pedala de frână roșie cu piciorul. Pentru a debloca roata, apăsați cu piciorul maneta neagră din interiorul pedalei roșii.
- Pentru a bloca roata din spate, deplasați maneta frânei de mână spre partea din spate a căruciorului. Pentru a debloca roata, trageți maneta de frână în direcția opusă.

SUPPORTURI PENTRU PICIOARE

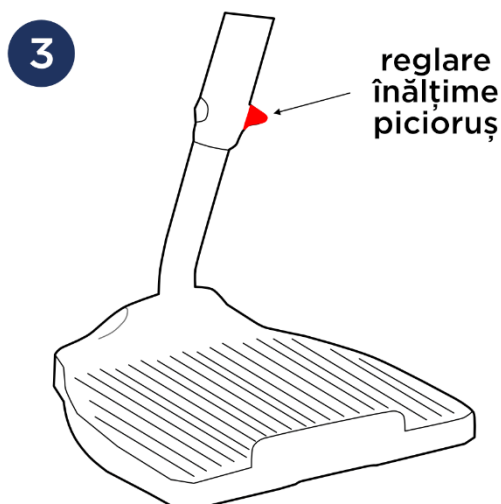

- La urcarea și coborârea din cărucior, plăcile suportului pentru picioare trebuie poziționate vertical. Nu utilizați suportul pentru picioare pentru a vă sprijini atunci când urcați și coborâți, din cauza riscului de înclinare a căruciorului și de cădere.
- Suporturile pentru picioare sunt reglabile în lungime. Deșurubați șurubul de montare a suportului pentru picioare (imaginea 3) și reglați setările. Apoi strângeți șurubul.

URCAREA ÎN SCAUNUL CU ROTILE

- În timpul îmbarcării, demontării, schimbării poziției utilizatorului, opririi, este absolut necesar să blocați frânele.
- Scaunul cu roțile trebuie poziționat cât mai aproape posibil de punctul de transfer, astfel încât să fie în contact cu patul sau cu alt scaun folosit. În cazul în care utilizatorul nu se poate transfera independent, acesta trebuie transferat în scaunul cu roțile.
- În cărucior, așezați-vă cât mai adânc posibil în mijlocul scaunului pentru a preveni instabilitatea produsului.

4. Specificații tehnice

Lățimea totală	63,5 cm
Lățime interioară	45 cm
Adâncimea totală	102 cm
Înălțimea scaunului de la sol	53 cm
Înălțime totală	93 cm
Dimensiunile scaunului:	44 x 42cm
Cântarul	17 kg
Sarcină maximă:	150 kg
Culoarea cadrului	albă

5. Observații și note

Timago International Group nu este responsabil pentru utilizarea necorespunzătoare a scaunului cu roțile, pentru nerespectarea normelor de siguranță sau pentru utilizarea în alte scopuri decât cele prevăzute.

6. Întreținere

Întreținerea regulată a componentelor căruciorului trebuie efectuată:

- Scaunul poate fi curățat cu apă rece sau caldă folosind o cârpă umedă (nu umedă) și fără a utiliza detergenți. Petele mai dificile trebuie curățate cu un burete.
- Componentele din plastic trebuie curățate cu o cârpă umedă, eventual folosind agenți de curățare pentru plastic. Respectați instrucțiunile și regulile de siguranță ale producătorului atunci când utilizați detergenți.
- Recipientul sanitar și scaunul trebuie să fie golite și dezinfectate după fiecare utilizare. Utilizați detergenți pentru toaletă conform recomandărilor producătorului.









7. Condiții de depozitare și transport

Nu expuneți produsul la lumina directă a soarelui.

8. Date referitoare la garanție

Produsul este acoperit de o garanție, ale cărei condiții sunt descrise în cardul de garanție. Dovada achiziției (chitanță sau factură) trebuie păstrată pentru garanție.

9. Marcaje

	Număr de referință		Producător
	Număr de serie		Data de producție
	Număr de serie		Componenta medicală
	Notă		Citește instituțiunile
	Producătorul a evaluat conformitatea cu cerințele esențiale pentru dispozitivele medicale.		

Toată oferta este disponibilă la distribuitorii noștri.

Aflați mai multe pe www.timago.com.

Vă mulțumim că ați ales Timago!

NÁVOD NA POUŽITIE

Hliníkový invalidný vozík s funkciou WC/sprcha

Kód produktu: COMPLEX-TIM



1. Prevedenie

Vozík je vyrobený z hliníkového, práškovo lakovaného rámu. Má sklopné laktové opierky, ktoré uľahčujú nastupovanie a vystupovanie osobám so zníženou pohyblivosťou. Je vybavený sedadlom s klinom vykonanom z PU, 5" prednými otočnými kolesami s brzdami, 24" zadnými pevnými kolesami s parkovacími brzdami, sklopnými a odnímateľnými opierkami nôh, bezpečnostnými popruhmi, madlom pre obsluhu a hygienickým zásobníkom. Konštrukcia vozíka umožňuje jeho nasadenie na WC misu.

Sada obsahuje: rám invalidného vozíka s kolieskami, sedadlo s klinom, montážne gombíky, opierky nôh s bezpečnostnými pásmi, hygienický zásobník s vekom.

Komponenty vozíka:



2. Použitie

Hliníkový invalidný vozík s funkciou WC/sprcha je zdravotnícka pomôcka pre ľudí, ktorí majú problémy so samostatnou mobilitou, a pre ľudí s pohybovými dysfunkciami a obmedzeniami. Určené na použitie v interiéri. Vozík plní sprchovaciú, prepravnú a toaletnú funkciu vďaka hygienickému zásobníku pod sedadlom a hliníkovému rámu odolnému voči vlhkosti. Jeho cieľom je uľahčiť hygienické a fyziologické činnosti používateľa. Odporúča sa najmä pre ľudí s problémami s pohyblivosťou spôsobenými: nadváhou, degeneráciou alebo deformáciou končatín, degeneráciou alebo poškodením kĺbov, poškodením končatín alebo ich amputáciou, kardiovaskulárnymi ochoreniami, poruchami krvného obehu.

3. Montáž a používanie

1. Aby ste zabránili pohybu rámu počas montáže, zablokujte vozík stlačením brzdovej páky (fotografia 1).
2. Namontujte zadné kolesá invalidného vozíka do otvorov umiestnených v zadnej časti rámu.
3. Parkovaciu brzdú nasuňte na vyhradenú rúrku v prednej časti rámu a potom ju utiahnite imbusovým kľúčom. Správne namontovaná brzda by mala byť vzdialená 4 cm od konca rúrky (fotografia 2). Postup zopakujte na druhej strane vozíka. Správnosť fungovania skontrolujte potiahnutím brzdovej páky.

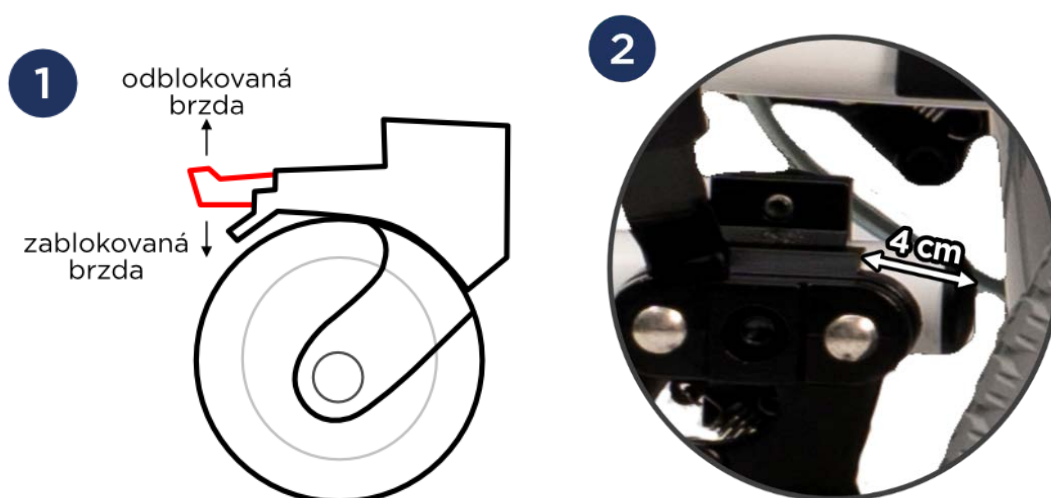

4. Odskrutkujte montážne gombíky v zadnej časti rámu a vložte rúrky operadla do otvorov v ráme invalidného vozíka. Utiahnite upevňovacie gombíky a spustite laktové opierky smerom nadol.
5. Pripevnite sedadlo k rámu vozíka tak, že ho zatlačíte, kým nezapadne na miesto (predná časť sedadla je vyznačená klinom).
6. Hygienický zásobník namontujte tak, že ho zasuniete zo zadnej časti vozíka pod sedadlo.
7. Namontujte opierky nôh do otvorov v prednej časti rámu invalidného vozíka. Vložte opierku nôh zvonku a potom ju otočte dovnútra, kým sa západka opierky nôh nezaistí. Ak chcete odstrániť opierky nôh, zdvihnite páku západky smerom nahor a vytočte opierky nôh smerom von.
8. Pripevnite bezpečnostné popruhy na lýtka okolo opierky nôh.

OBSLUHA VOZÍKA

- Pred každým použitím vozíka skontrolujte účinnosť brzd, správnosť konštrukcie a stav kolies. Pozornosť treba venovať aj správnej inštalácii jednotlivých komponentov a ich správne nastaveniu.
- Vozík nemá nastavenie šírky, pred použitím sa uistite, že šírka vozíka je prispôsobená používateľovi.
- Vozík je určený len na krátke vzdialenosti v interiéri. Vozík nemá tlmiče, preto sa jeho dlhodobé používanie neodporúča.

POZOR! Vozík nepoužívajte, ak zistíte akékoľvek chyby alebo nedostatky.

SKLÁPANIE LAKŤOVÝCH OPIEROK

- Jemným pohybom zdvihnite laktovú opierku smerom nahor.
- **Nepoužívajte** laktové opierky ako pomôcku na vstávanie. V prípade potreby by sa mala zavolať osoba na pomoc.

BRZDY

- Ak chcete predné koleso zablokovat', nohou zošliapnite červený brzdový pedál. Ak chcete koleso odblokovat', stlačte nohou čiernu páčku vo vnútri červeného pedálu.

- Ak chcete zablokovať zadné koleso, posuňte páku ručnej brzdy smerom k zadnej časti vozíka. Ak chcete koleso odblokovať, potiahnite brzdovú páku v opačnom smere.

OPIERKY NÔH

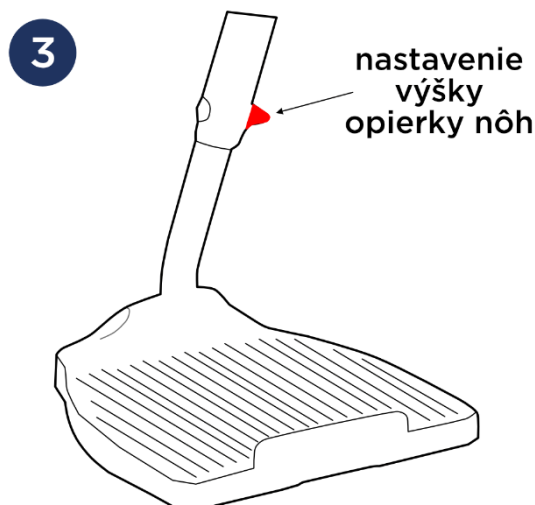

- Pri nastupovaní a vystupovaní z vozíka by mali byť dosky opierok nôh vo vzpriamenej polohe. Počas nastupovania a vystupovania nepoužívajte opierky nôh ako oporu, pretože hrozí riziko prevrátenia vozíka a pádu.
- Opierky nôh majú nastaviteľnú dĺžku. Odskrutkujte upevňovaciu skrutku opierok nôh (foto 3) a upravte nastavenia. Potom skrutku utiahnite.

NASTUPOVANIE NA VOZÍK

- Pri nastupovaní, vystupovaní, zmene polohy používateľa a zastavovaní je nevyhnutné, aby boli brzdy zablokované.
- Vozík by mal byť umiestnený čo najbližšie k miestu premiestnenia tak, aby bol v kontakte s posteľou alebo iným používaným sedadlom. Ak používateľ nie je schopný samostatného premiestnenia, je potrebné ho premiestniť na vozík.
- Vo vozíku sa posadte maximálne hlboko, v strede sedadla, aby ste zabránili nestabilite produktu.

4. Technická špecifikácia

Celková šírka	63.5 cm
---------------	---------

Vnútoraná šírka	45 cm
Celková hĺbka	102 cm
Výška sedadla od zeme	53 cm
Celková výška	93 cm
Rozmery sedadla	44 x 42 cm
Hmotnosť	17 kg
Maximálne zaťaženie	150 kg
Farba rámu	biela

5. Poznámky a odporúčania

Spoločnosť Timago International Group nezodpovedá za nesprávne pohybovanie sa na vozíku, nedodržiavanie bezpečnostných pravidiel alebo používanie na iný ako určený účel.

6. Údržba

Musí sa vykonávať pravidelná údržba komponentov vozíka:

- Sedadlo možno čistiť studenou alebo teplou vodou s použitím vlhkej (nie mokrej) handričky a bez použitia čistiacich prostriedkov. Náročnejšie škvrnny by sa mali čistiť špongiou.
- Plastové časti by sa mali čistiť vlhkou handričkou, prípadne čistiacim prostriedkom na plasty. Pri používaní čistiacich prostriedkov pritom dodržiavajte pokyny výrobcu a bezpečnostné pravidlá.
- Hygienický zásobník a sedadlo sa musia po každom použití vyprázdniť a vydezinfikovať. Mali by sa používať čistiace prostriedky na toalety podľa odporúčaní ich výrobcu.









7. Podmienky skladovania a prepravy

Nevystavujte výrobok priamemu slnečnému žiareniu, vode alebo vlhkosti.

8. Údaje o záruke

Na výrobok sa vzťahuje záruka, ktorej podmienky sú uvedené v záručnom liste. Na účely záruky je potrebné uschovať doklad o kúpe (účet alebo faktúru).

9. Označenia

	Referenčné číslo		Výrobca
	Sériové číslo		Dátum výroby
	Výrobné číslo		Zdravotnícka pomôcka
	Pozor		Prečítajte si návod na použitie
	Výrobca posúdil súlad so základnými požiadavkami na zdravotnícke pomôcky.		

Celý sortiment je vám k dispozícii u našich distribútorov.

Viac informácií nájdete na www.timago.com

Ďakujeme, že ste si vybrali Timago!

NAVODILA ZA UPORABO

Aluminijasti invalidski voziček s funkcijo stranišča in prhe

Koda izdelka: COMPLEX-TIM



1. Izdelava

Voziček je izdelan iz prašno barvanega aluminijastega okvirja. Ima zložljiva naslonjala za roke, ki omogočajo enostaven vstop in izstop osebam z omejeno mobilnostjo. Opremljen s klinastim sedežem iz PU, 5" sprednjimi vrtljivimi kolesi z zavorami, 24" zadnjimi masivnimi kolesi z parkirnimi zavorami, nagibnimi in odstranljivimi oporami za noge, varnostnimi trakovi, ročajem za voznika in sanitarno posodo. Zasnova vozička omogoča, da ga prevrnete čez WC školjko.

Komplet vsebuje: okvir vozička s kolesi, sedež s klinom, gumbе za montažo, opore za noge s pritrdilnimi trakovi, sanitarno posodo s pokrovom.

Sestavni deli vozička:



2. Uporaba

Invalidski voziček s funkcijo stranišča/prhe je pripomoček za osebe, ki imajo težave s samostojno mobilnostjo, ter za osebe z motnjami in omejitvami mobilnosti. Zasnovan je za uporabo v zaprtih prostorih. Invalidski voziček ima funkcijo prhe, prevoza in stranišča, saj je pod sedežem nameščena sanitarna posoda, aluminijasti okvir pa je odporen na vlago. Zasnovan je tako, da uporabniku olajša higienske in fiziološke dejavnosti. Posebej priporočljivo za osebe z gibalnimi težavami, ki jih povzročajo: paralizo, prekomerno telesno težo, degenerativnimi ali deformiranimi okončinami, degenerativnimi ali poškodovanimi sklepi, poškodbami okončin ali amputacijami, boleznimi srca in ožilja, motnjami krvnega obtoka.

3. Montaža in uporaba

1. Da preprečite premikanje okvirja med namestitvijo, blokirajte voziček tako, da pritisnete zavorno ročico navzdol (slika 1.).
2. Namestite zadnja kolesa vozička v luknje na zadnjem delu okvirja.
3. Potisnite parkirno zavoro na namensko cev, ki se nahaja na sprednji strani okvirja, in jo nato zategnite z imbus ključem. Pravilno nameščena zavora mora biti 4 cm oddaljena od konca cevi (slika 2.). Postopek ponovite še na drugi strani vozička. Preverite pravilno delovanje s potegom zavorne ročice.

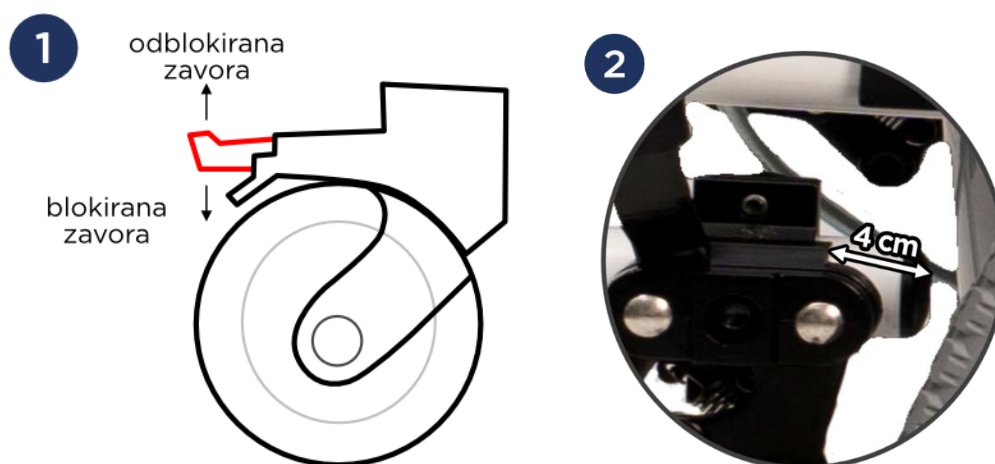

4. Odvijte pritrdilne gumbe na zadnji strani okvirja in vstavite cevi naslonjala v luknje v okvirju vozička. Zategnite pritrdilne gumbe in spustite naslonjala za roke.

5. Pritrdite sedež na okvir invalidskega vozička tako, da ga pritisnete navzdol, dokler se ne zaskoči (sprednji del sedeža je označen s klinom).
6. Namestite sanitarno posodo tako, da jo potisnete z zadnjega dela vozička pod sedež.
7. Namestite stopalke za noge v odprtine na sprednji strani okvirja invalidskega vozička. Podstavko za noge vstavite z zunanje strani in ju nato obrnite navznoter, dokler se zaklep podstavka za noge ne zaskoči. Če želite podstavke za noge odstraniti, dvignite ročico za zaklep navzgor in zavrtite podstavke za noge navzven.
8. Pritrdite varnostne trakove za teleta okoli podstavkov za noge.

UPORABA VOZIČKA

- Pred vsako uporabo vozička preverite delovanje zavor, konstrukcijsko zmogljivost in stanje koles. Pozorni bodite tudi na pravilno montažo posameznih elementov in njihovo pravilno nastavitvev.
- Voziček nima nastavitve širine, zato se pred uporabo prepričajte, da je širina vozička primerna za uporabnika.
- Invalidski voziček je namenjen samo za kratke razdalje v zaprtih prostorih. Voziček nima amortizerjev, zato njegova dolgotrajna uporaba ni priporočljiva.

Opozorilo! Vozička ne uporabljajte, če so ugotovljene kakršne koli napake ali pomanjkljivosti.

NAGIBANJE NASLONJAL ZA ROKE

- Z rahlim gibom dvignite naslonjalo za roke navzgor.
- Naslonjal za roke **ne uporabljajte** kot pomoč pri vstajanju. Po potrebi pokličite osebo za pomoč.

ZAVORE

- Če želite blokirati sprednje kolo, z nogo pritisnite rdeči zavorni pedal. Če želite kolo odkleniti, z nogo pritisnite črno ročico znotraj rdečega pedala.

- Če želite blokirati zadnje kolo, premaknite ročico ročne zavore proti zadnjemu delu invalidskega vozička. Če želite kolo odblokirati, povlecite zavorno ročico v nasprotni smeri.

OPORE ZA NOGE



- Pri vstopanju in izstopanju iz invalidskega vozička morajo biti plošče opore za noge postavljene navpično. Opore za noge ne smete uporabljati za oporo pri vstopanju in izstopanju z invalidskega vozička, saj obstaja nevarnost, da se voziček prevrne in pade.
- Opore za noge so nastavljive po dolžini. Odvijte pritrdilni vijak za pritrditev podnožja (slika 3.) in prilagodite nastavitve. Nato privijte vijak.

VSTOPANJE NA INVALIDSKI VOZIČEK

- Pri vstopanju, izstopanju, spreminjanju položaja uporabnika in pri vstajanju morajo biti zavore obvezno blokirane.
- Invalidski voziček je treba namestiti čim bližje prostoru za premestitev, tako da se dotika postelje ali drugega sedeža, ki se uporablja. Če uporabnik ni sposoben samostojnega premeščanja, ga je treba prestaviti na invalidski voziček.
- V invalidski voziček se usedite čim globlje, na sredino sedeža, da preprečite nestabilnost izdelka.

4. Tehnična specifikacija

Celotna širina	63,5 cm
----------------	---------

Notranja širina	45 cm
Celotna globina	102 cm
Višina sedeža od tal	53 cm
Celotna višina	93 cm
Dimenzije sedeža	44 x 42 cm
Teža	17 kg
Maksimalna obremenitev	150 kg
Barva okvirja	bela

5. Komentarji in priporočila

Timago International Group ne odgovarja za nepravilno uporabo vozička, neupoštevanje varnostnih predpisov in nenamensko uporabo.

6. Vzdrževanje

Opravljanje je treba redno vzdrževanje sestavnih delov invalidskega vozička:

- Sedež lahko čistite s hladno ali toplo vodo z uporabo vlažne (ne mokre) krpe in brez uporabe detergentov. Bolj zahtevni madeži je treba očistiti z gobico.
- Plastične elemente čistite z vlažno krpo, po možnosti s čistili za plastiko. Pri uporabi detergentov upoštevajte navodila proizvajalca in varnostna pravila.
- Po vsaki uporabi izpraznite in razkužite sanitarno posodo in sedež. Sredstva za čiščenje stranišč je treba uporabljati v skladu s priporočili proizvajalca.





7. Pogoji skladiščenja in transporta

Izdelek ne sme biti izpostavljen neposredni sončni svetlobi, vodi ali vlagi.

8. Garancijski podatki

Za izdelek velja garancija, katere pogoji so opisani v garancijskem listu, ki ste ga prejeli ob nakupu. Z a garancijske namene morate hraniti dokazilo o nakupu (paragon ali račun).

9. Oznake

	Referenčna številka		Proizvajalec
	LOT številka		Datum proizvodnje
	Serijska številka		Medicinski pripomoček
	Pozor		Preberite navodila
	Proizvajalec je ocenil skladnost z bistvenimi zahtevami za medicinske pripomočke.		

Celotna ponudba vam je na voljo pri naših distributerjih.

Več na www.timago.com

Hvala ker ste izbrali Timago!

BRUKSANVISNING

Rullstol i aluminium med toalett-/duschkfunktion

Produktkod: COMPLEX-TIM



1. Utförande

Rullstolen är tillverkad av en pulverlackerad aluminiumram. Den har svängbara armstöd som gör att personer med nedsatt rörlighet lätt kan ta sig i och ur rullstolen. Den är utrustad med en sits med kil av PU, svängbara 5" framhjul med bromsar, bakre 24" helhjul med parkeringsbromsar, svängbara och avtagbara fotstöd, säkerhetsband, handtag för medhjälpare och hink. Rullstolen är utformad så att den kan köras över toaletten.

Satsen innehåller: rullstolsram med hjul, sits med kil, monteringsrattar, fotstöd med säkerhetsband, hink med lock.

Rullstolens delar:



2. Användning

Rullstol med toalett-/duschkfunktion är ett hjälpmedel för personer med problem med självständig förflyttning samt för personer med funktionshinder och nedsatt rörlighet. Avsedd för inomhusbruk. Rullstolen har dusch-, transport- och toalettfunktion eftersom den är försedd med en hink under sitsen och har en fukttålig aluminiumram. Den är avsedd att underlätta användarens hygieniska och sanitära aktiviteter. Rekommenderas särskilt för personer med rörlighetsproblem orsakade av: förlamning, övervikt, degeneration eller deformation av lemmar, degeneration eller skador på leder, skador på lemmar eller amputationer av lemmar, hjärt- och kärlsjukdomar, cirkulationsstörningar.

3. Montering och användning

1. För att förhindra att ramen rör sig under monteringen, lås rullstolen genom att trycka ner bromsen (bild 1).
2. Montera rullstolens bakhjul i hålen på baksidan av ramen.
3. Skjut in parkeringsbromsen på det avsedda röret på framsidan av ramen och dra sedan åt den med en insexnyckel. En korrekt monterad broms ska sitta 4 cm från rörets ände (bild 2). Upprepa förfarandet på den andra sidan. Kontrollera att bromsen fungerar korrekt genom att dra i bromshandtaget.

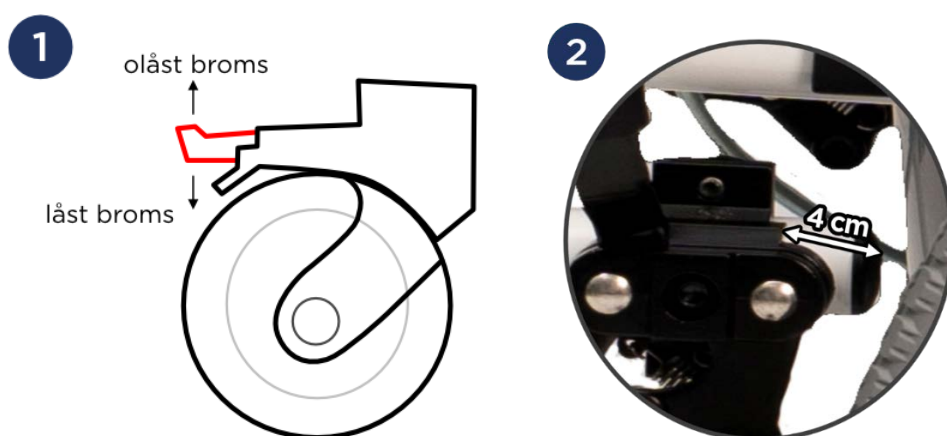

4. Skruva loss monteringsrattarna på baksidan av ramen och för in ryggstödsrören i hålen i rullstolens ram. Dra åt monteringsrattarna och fäll ner armstöden.

5. Fäst sitsen på rullstolens ram genom att trycka ned den tills den klickar på plats (kilen sitter på framsidan av sitsen).
6. Montera hinken genom att skjuta den under sitsen bakifrån.
7. Montera fotstöden i hålen på framsidan av rullstolens ram. Skjut in fotstödet från utsidan och vrid sedan inåt tills fotstödslåset låses på plats. För att ta bort fotstöden, dra låsspaken uppåt och vrid fotstöden utåt.
8. Fäst vadbanden runt fotstöden.

ANVÄNDNING AV RULLSTOLEN

- Inför varje användning av rullstolen, kontrollera att bromsarna fungerar och kontrollera rullstolens struktur och hjulens skick. Kontrollera också att de enskilda komponenterna är korrekt monterade och justerade.
- Rullstolen har ingen breddjustering, se till att bredden passar användaren före användning.
- Rullstolen är endast avsedd för korta sträckor inomhus. Rullstolen har inga stötdämpare, vilket gör att långvarig användning inte rekommenderas.

OBSERVERA! Använd inte rullstolen om det upptäcks några fel eller brister.

SVÄNGA ARMSTÖDEN

- Dra försiktigt armstödet uppåt.
- **Använd inte** armstöden som stöd för att resa dig upp. Be någon om hjälp om det behövs.

BROMSAR

- För att låsa framhjulet, tryck ner den röda bromspedalen med foten. För att låsa upp hjulet, tryck på den svarta spaken inuti den röda pedalen med foten.
- För att låsa bakhjulet, dra handbromsspaken mot rullstolens baksida. För att låsa upp hjulet, dra bromsspaken i motsatt riktning.

FOTSTÖD

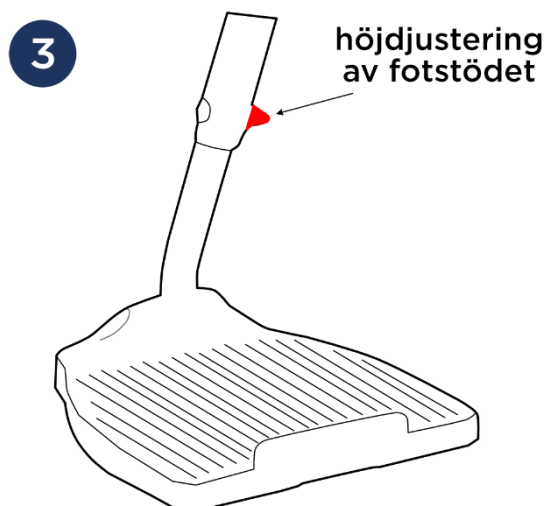

- Fotstödsplattorna ska vara inställda lödrätt när man kliver på och av rullstolen. Använd inte fotstöden som stöd när du kliver in och ut ur rullstolen eftersom det finns risk för att rullstolen tippas och välter.
- Fotstöden kan justeras i längd. Skruva loss fotstödet's fästskruv (bild 3) och anpassa positionen. Dra sedan åt skruven.

ATT SÄTTA SIG I RULLSTOLEN

- Bromsarna måste alltid låsas när användaren tar sig i eller ur rullstolen, ändrar position samt när rullstolen stannas.
- Rullstolen ska placeras så nära förflyttningsplatsen som möjligt så att den står precis intill sängen eller annan sittplats som används. Om användaren inte kan förflytta sig själv ska användaren förflyttas till rullstolen.
- Sitt så djupt som möjligt och i mitten av sätet i rullstolen så att den inte blir instabil.

4. Teknisk specifikation

Totalbredd	63,5 cm
Inre bredd	45 cm
Totaldjup	102 cm
Sitthöjd från marken	53 cm
Totalhöjd	93 cm

Sätessdimensioner	44 x 42 cm
Vikt	17 kg
Maxkapacitet	150 kg
Ramens färg	vit

5. Anmärkningar och rekommendationer

Timago International Group ska inte hållas ansvarigt för olämplig användning av rullstolen, underlåtenhet att följa säkerhetsföreskrifter eller användning för annat ändamål än det avsedda.

6. Underhåll

Det är viktigt att utföra regelbundet underhåll av rullstolens komponenter:

- Sätet kan rengöras med kallt eller varmt vatten med en fuktig (men inte våt) trasa och utan rengöringsmedel. Använd en svamp för att få bort svårare fläckar.
- Plastdelar ska rengöras med en fuktig trasa, eventuellt med plastrengöringsmedel. Följ tillverkarens anvisningar och säkerhetsreglerna för användning av rengöringsmedel.
- Töm hinken och desinficera hinken och sitsen efter varje användning. Använd toalettreningsmedel enligt tillverkarens anvisningar.





7. Lagrings- och transportförhållanden

Utsätt inte produkten för direkt solljus.

8. Garantiinformation

Produkten omfattas av en garanti enligt villkoren i garantikortet. Spara inköpsbeviset (kvitto eller faktura) för garantiändamål.

9. Märkning

	Referensnummer		Tillverkare
	Serienummer		Tillverkningsdatum

	Serienummer		Medicinteknisk produkt
	Observera		Läs bruksanvisningen
	Tillverkaren har bedömt överensstämmelsen med de väsentliga kraven för medicintekniska produkter.		

Hela sortimentet hittar du hos våra återförsäljare.

Läs mer på www.timago.com

Tack för att du valt Timago!



Timago International Group
Spółka z o.o. i Spółka – Spółka komandytowa
ul. Karpacka 24/12
43-316 Bielsko-Biała, Poland

T.: +48 33 499 50 00
F.: +48 33 499 50 11
E.: info@timago.com



07/2024 (I)