

# Instrukcja obsługi

## Podpórka ułatwiająca chodzenie typu AMBONA

### Kod produktu PAULA



## 1. Wykonanie

Podpórka czterokołowa ułatwiająca chodzenie wykonana jest ze stalowej lakierowanej ramy. Została wyposażona w gumowe uchwyty, tapicerowane podparcie pod łokcie z możliwością płynnej regulacji wysokości oraz obrotowe koła z przednimi hamulcami.

### Zestaw zawiera:

- ramę podpórki
- podparcie pod łokcie

### Elementy podpórki:

- a) uchwyt
- b) podparcie pod łokcie
- c) zapinanie blokujące
- d) hamulec

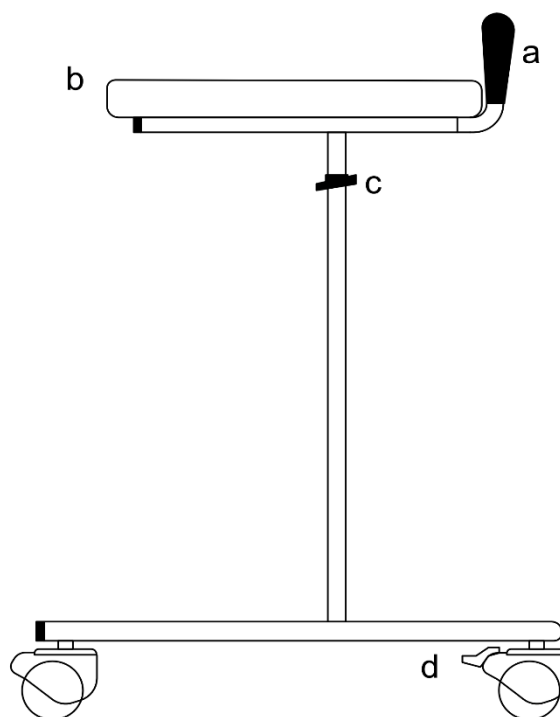

## 2. Zastosowanie

Podpórka ułatwiająca chodzenie jest sprzętem pomocniczym, przeznaczonym dla osób o obniżonej sprawności ruchowej, które potrzebują stabilnego podparcia i asekuracji podczas pionizacji oraz chodzenia. Podpórka przeznaczona jest dla pacjentów o różnym typie zaburzeń motorycznych z ograniczoną ruchomością i dysfunkcją kończyn dolnych lub ich osłabieniem. Zalecana jest również osobom starszym, jako pomoc w utrzymaniu równowagi, poprawy komfortu poruszania się i zapewnienia bezpieczeństwa przed upadkiem. Zastosowanie podpórki wpływa pozytywnie na powrót do aktywności osób mających problemy z poruszaniem się lub pionizacją.

Gwarantuje lepszą stabilność, podparcie i bezpieczeństwo podczas chodzenia.

### 3. Montaż

#### Rozłożenie podpórki

- Zamontować podparcie pod łokcie w otworach montażowych ramy podpórki.
- W celu odpowiedniego zabezpieczenia wysokości dokręcić zapięcie za pomocą rączki, przytrzymując jednocześnie nakrętkę na drugim końcu śruby odpowiednim narzędziem (sugerowane: klucz nastawny), a następnie zablokować zapięcie, dociskając rączkę do ramy.

#### Funkcja hamulców

- Naciśnij hamulec aby zablokować podpórkę w miejscu (rys. 1).
- W celu odblokowania naciśnij zablokowany hamulec (rys. 2).

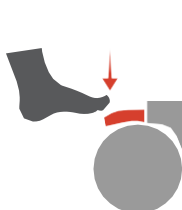

Rys. 1

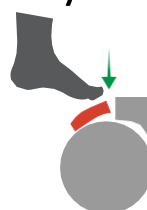

Rys.2

#### Regulacja wysokości podparcia pod łokcie

Wysokość ustawić na takim poziomie, aby użytkownik korzystając z podpórki, stał wyprostowany na tyle, na ile pozwala mu stan zdrowia, z ramionami w pozycji spoczynkowej i łokciami opartymi na podparciu. Niewskazane jest zawieszanie się na podpórce całym ciężarem ciała.

- Aby wyregulować wysokość podparcia pod łokcie, odblokuj zapięcia blokujące. Po wybraniu odpowiedniej wysokości, dokręć zapięcie za pomocą rączki, przytrzymując jednocześnie nakrętkę na jego drugim końcu odpowiednim narzędziem (sugerowane: klucz nastawny), a następnie zablokuj zapięcie, dociskając rączkę do ramy.
- Powtórzyć czynność dla drugiego zapięcia.

## **UWAGA!**

Górną ramę z podparciem można wysunąć do momentu pojawienia się otworów w ramie, sygnalizujących maksymalne ustawienie.

## **4. Specyfikacja techniczna**

Szerokość całkowita	55 cm
Długość całkowita	66,5 cm
Wymiary podparcia	51 cm x 31 cm
Regulacja wysokości podparcia pod łokcie	78-129 cm
Waga	16 kg
Maks. obciążenie	180 kg

## **5. Uwagi i zalecenia**

**Timago International Group nie ponosi odpowiedzialności za niewłaściwe korzystanie z wyrobu, nieprzestrzeganie zasad bezpieczeństwa oraz za korzystanie niezgodne z przeznaczeniem.**

## **6. Konserwacja**

- Ramę podpórki należy czyścić wilgotną szmatką, a następnie dokładnie osuszyć.
- Nie należy używać ostrych środków polerskich, gdyż grozi to zniszczeniem powłok zabezpieczających.
- Należy na bieżąco usuwać zanieczyszczenia z ruchomych elementów podpórki (zawiasów, śrub zaciskowych, blokad)









## **7. Warunki przechowywania i transportu**

Nie należy narażać wyrobu na bezpośrednie działanie promieni słonecznych, wody i wilgoci.

## 8. Dane dotyczące gwarancji

Produkt objęty jest gwarancją, której warunki zostały opisane w otrzymanej przez Państwa karcie gwarancyjnej. Do celów gwarancyjnych należy zachować dowód zakupu (paragon lub fakturę).

## 9. Oznaczenia

	Numer referencyjny		Producent
	Numer serii		Data produkcji
	Numer seryjny		Wyrób medyczny
	Uwaga		Zapoznaj się z instrukcją
	Producent dokonał oceny zgodności z wymogami zasadniczymi dotyczącymi wyrobów medycznych.		

Całość oferty dostępna jest dla Państwa u naszych dystrybutorów. Dowiedz się więcej na [www.timago.com](http://www.timago.com)

Dziękujemy za wybór Timago!



Timago International Group  
Spółka z o.o. i Spółka – Spółka komandytowa  
ul. Karpacka 24/12  
43-316 Bielsko-Biała, Polska

T.: +48 33 499 50 00

F.: +48 33 499 50 11

E.: [info@timago.com](mailto:info@timago.com)



11/2023(I)