

Wheelchair
Rollstuhl
Fauteuil roulant Manuel
Carrozzina manuale
Manual Rolstoel



YOUNGSTER 3

Directions for use
Gebrauchsanweisung
Notice d'utilisation
Manuale d'uso
Gebruikershandleiding

zippie®

000690636.02

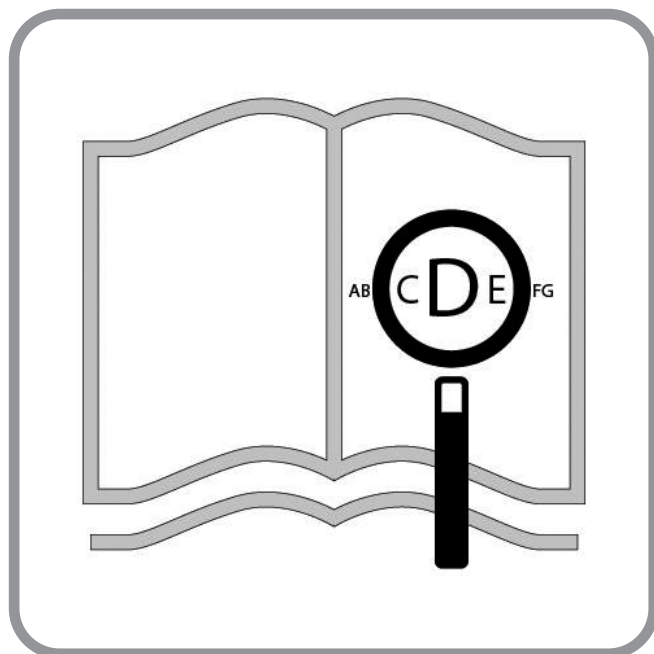

If you are visually impaired, this document can be viewed in pdf format at www.Sunrisemedical.co.uk.

Für sehbehinderte personen steht dieses dokument im pdf-format auf www.Sunrisemedical.de

Si vous souffrez de déficience visuelle, ce document peut être consulté en format pdf sur www.Sunrisemedical.fr

Questo documento è presente in formato pdf per gli ipovedenti sul sito www.Sunrisemedical.it

Als u visueel gehandicapt bent kan dit document ook worden gelezen in pdf-formaat op: www.Sunrisemedical.nl

Wheelchair Components

EN 

We at SUNRISE MEDICAL have been awarded the ISO-13485 certificate, which affirms the quality of our products at every stage, from R & D to production. This product complies with the standards set forth in EU and UK regulations. Options or accessories shown are available at extra cost.

Rollstuhlkomponenten

DE 

SUNRISE MEDICAL ist nach ISO 13485 zertifiziert und garantiert damit die Qualität unserer Produkte bei allen Entwicklungs- und Produktionsstufen dieses Rollstuhls. Dieses Produkt ist mit den in den EU- und UK-Verordnung dargelegten Anforderungen konform. Hier abgebildete Optionen oder Zubehörteile sind gegen Aufpreis erhältlich.

Description du fauteuil

FR 

Nous, la société SUNRISE, sommes certifiés ISO 13485, ce qui garantit la qualité de nos produits à tous les stades, du développement jusqu'à la production. Ce produit est conforme aux exigences des réglementations de l'Union européenne et du Royaume-Uni. Les options ou accessoires illustrés sont disponibles en option.

Componenti della carrozzina

IT 

SUNRISE MEDICAL ha ottenuto la certificazione ISO-13485 che certifica la qualità dei suoi prodotti in ogni fase del loro processo di realizzazione, dalla ricerca e sviluppo alla produzione. Questo prodotto è conforme agli standard definiti dalle regolamenti UE e nel Regno Unito. I nostri sistemi di gestione della qualità, poiché conformi alla norma ISO 13485, garantiscono che anche il vostro prodotto Sunrise Medical soddisfa i requisiti del Regolamento Dispositivi Medici.

Rolstoelonderdelen

NL 

SUNRISE MEDICAL heeft het ISO 13485 certificaat toegekend gekregen, een bewijs van de kwaliteit van onze processen in elk stadium, vanaf het onderzoek en de ontwikkeling tot de productie. Dit product voldoet aan de standaarden zoals bepaald in regelgeving van de EU en het VK. Getoonde opties en accessoires zijn tegen betaling verkrijgbaar.



05



1. Push handles
2. Backrest upholstery
3. Sideguard
4. Seat sling
5. Footrest
6. Castors
7. Footboard
8. Fork
9. Quick-release axle
10. Wheel locks
11. Handrim
12. Rear wheel



27



1. Schiebegriffe
2. Rückenbespannung
3. Seitenteil
4. Sitzbespannung
5. Fußraste
6. Lenkräder
7. Fußbrett
8. Gabel
9. Steckachse
10. Feststellbremsen
11. Greifring
12. Antriebsrad



49



1. Poignées de poussée
2. Toile de dossier
3. Protège-vêtement
4. Toile du siège
5. Repose-pieds
6. Roues avant
7. Palette
8. Fourche
9. Axe à déverrouillage rapide
10. Freins
11. Main courante
12. Roue arrière



71



1. Maniglie di spinta
2. Rivestimento dello schienale
3. Spondina
4. Rivestimento della seduta
5. Pedana
6. Ruote anteriori
7. Appoggiatesta
8. Forcella
9. Asse ad estrazione rapida
10. Freni
11. Corrimano
12. Ruota posteriore



93



1. Duwhandvatten
2. Spanbanden rug
3. Zijkant
4. Zitmat
5. Voetsteun
6. Voorwielen
7. Voetplaten
8. Vork
9. Quick release assen
10. Remmen
11. Hoepel
12. Achterwiel

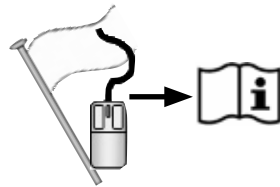



M5 = 5,0 Nm
M6 = 7,0 Nm
M8 = 10,0 Nm



Nm

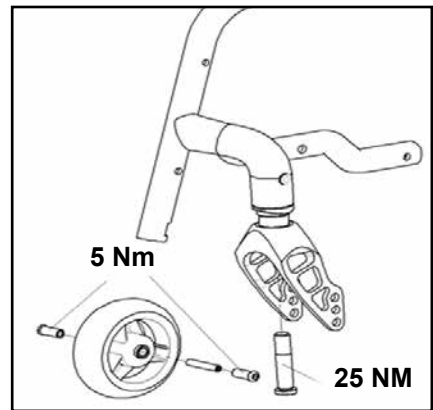
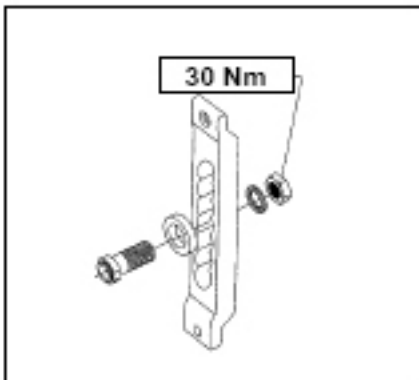
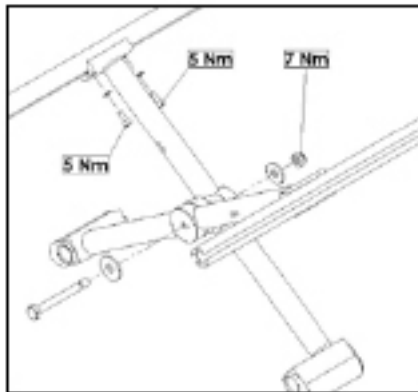
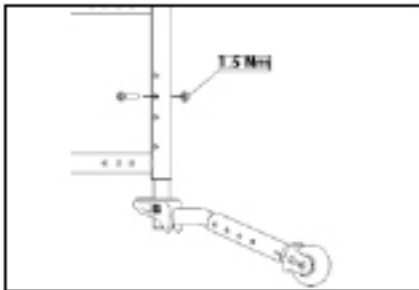
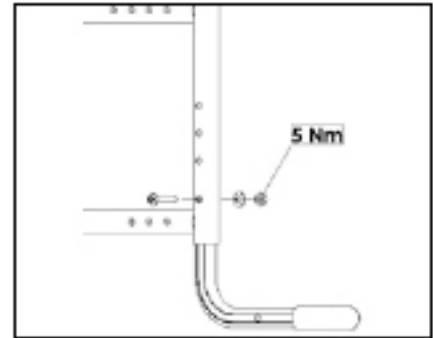
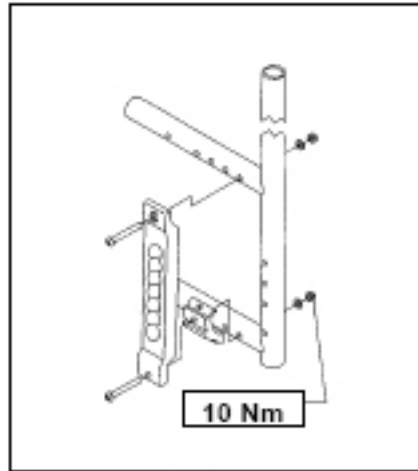
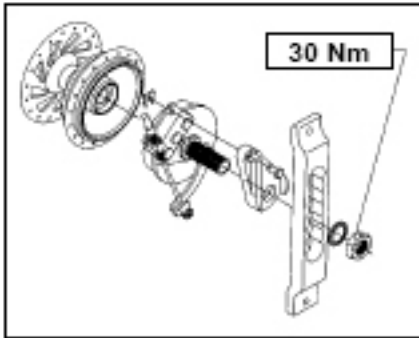

CAUTION!

Some of the screws used during manufacturing are coated with thread-locking fluid (blue dot on the thread) and can only be adjusted up to 3 times before they need to be replaced by new thread-locking screws. Alternatively, the screws can be re-mounted using Loctite™ 243 threadlocker.

VORSICHT!

Einige der Schrauben, die bei der Herstellung verwendet werden, weisen eine Schraubensicherung auf (blauer Punkt auf dem Gewinde) und können bis zu 3 Mal verstellt werden, dann müssen sie durch neue Schrauben mit Schraubensicherung ersetzt werden müssen. Als Alternative können die Schrauben mit Loctite™ 243 Schraubensicherung versehen und wieder montiert werden.

ATTENTION !

Certaines vis utilisées pour la fabrication sont enduites de frein-filet (point bleu sur le filetage) ; elles ne peuvent être ajustées que 3 fois, après quoi il convient de les remplacer par de nouvelles vis à frein-filet. Les vis peuvent également être réutilisées avec du frein-filet Loctite™ 243.

ATTENZIONE!

Alcune delle viti utilizzate durante la produzione sono rivestite con liquido frenafili (punto blu sulla filettatura) e possono essere regolate solo per 3 volte, dopo di che sarà necessario sostituirle con nuove viti autobloccanti. In alternativa, le viti potranno essere riutilizzate applicandovi un frenafili Loctite™ 243.

OPGELET!





Sommige schroeven die tijdens de fabricage worden gebruikt, zijn voorzien van een schroefdraadborgingsmiddel (blauwe stip op de draad) en kunnen slechts drie keer worden versteld waarna ze vervangen moeten worden door nieuwe schroeven met schroefdraadborgingsmiddel. Eventueel kunnen de schroeven opnieuw worden gebruikt waarbij het schroefdraadborgingsmiddel Loctite™ 243 wordt gebruikt.

Table of Contents

Table of Contents	5
Definitions	5
Foreword	6
Use	7
Area of application	7
1.0 General safety notes and driving limits	8
2.0 Transportability	10
3.0 Handling	12
4.0 Options	13
Step Tubes	13
Wheel Locks	13
Brakes	14
Foot Plates	14
Headrest	16
Castors	16
Axle Plates	17
Cambers	17
Backrest	17
Sideguard	18
Push handle	18
Pelvic Restraint Belt	19
Anti-tip tubes	20
Standard Sling	21
Crutch Holder	21
Tray	21
Transit Wheels	21
Seat width growth (Fig. 4.32 / 4.33)	22
Seat depth growth (Fig. 4.34)	22
5.0 Tyres and Mounting	22
6.0 Possible Problems	23
7.0 Technical Specifications	23
8.0 Name Plate	24
9.0 Maintenance and care	25
10.0 Disposal / Recycling of Materials	25
11.0 Warranty	26

Definitions

3.1 Definitions of words used in this manual

Word	Definition
 DANGER!	Advice to the user of potential risk of serious injury or death if the advice is not followed
 WARNING!	Advice to the user of a risk of injury if the advice is not followed
 CAUTION!	Advice to user that potential damage to equipment may occur if the advice is not followed
NOTE:	General advice or best practice
	Reference To Additional Documentation

NOTE:

Please keep a note of your local service agent's address and telephone number in the space provided. So that you can receive quick assistance in the event of a breakdown, please contact your agent and try to give all the relevant details.

NOTE:

The wheelchairs shown and described in this user guide may not correspond in every detail exactly to your own model. However, all instructions are completely relevant, regardless of possible detail differences.

The manufacturer reserves the right to alter without notice any weights, measurements or other technical data shown in this manual. All figures, measurements and capacities shown in this manual are approximate and do not constitute specifications.

Dealer signature and stamp

Foreword

Dear Customer,

We are very happy that you have decided in favour of a high-quality product from SUNRISE MEDICAL.

This owner's manual will provide numerous tips and ideas so that your new wheelchair can become a trustworthy and reliable partner in your life.

Maintaining close ties to our customers means a lot to us at Sunrise Medical. We like to keep you up-to-date about new and current developments at our company. Keeping close to our customers means: fast service, as little red tape as possible, working closely with customers. When you need replacement parts or accessories, or if you just have a question about your wheelchair – we are there for you.

We want you to be satisfied with our products and service. At Sunrise Medical we are constantly working to develop our products further. For this reason, changes can occur in our palette of products with regard to form, technology and equipment. Consequently, no claims can be construed from the data or pictures contained in this user's manual.

The management system of SUNRISE MEDICAL is certified to EN ISO 13485 and ISO 14001.

CE As the manufacturer, SUNRISE MEDICAL, declares that this product conforms to the Medical Device Regulation (2017/745).

**UK
CA** As the manufacturer, SUNRISE MEDICAL, declares that the product conforms to the UK Medical Devices Regulation 2002 No. 618.

NOTE:

General user advice.

Not following these instructions may result in physical injury, damage to the product or damage to the environment!

Notice to the user and/or patient: Any serious incident that has occurred in relation to the device should be reported to the manufacturer and the competent authority of the Member State in which the user and/or patient is established.

B4Me special adaptations

Sunrise Medical strongly recommends that in order to ensure that your B4Me product operates, and performs as intended by the manufacturer; all the user information supplied with your B4Me product is read and understood, before the product is first used.

Sunrise Medical also recommends that the user information is not discarded after reading it, but it is kept safely stored for future reference.

Medical Device Combinations

It may be possible to combine this Medical device with one or more other Medical Device or other product. Information on which combinations are possible can be found at www.SunriseMedical.co.uk. All combinations listed have been validated to meet the General Safety and Performance Requirements, Annex I Nr. 14.1 of the Medical Device Regulation 2017/745.

Guidance on the combination, such as mounting, can be found at www.SunriseMedical.co.uk

Please contact your local, authorised SUNRISE MEDICAL dealer if you have any questions concerning the use, maintenance, or safety of your wheelchair.

In case there is no authorised dealer in your area, or you have any questions about product safety and product recalls, contact Sunrise Medical either in writing or by telephone or find the information on www.sunrisemedical.co.uk.

Sunrise Medical
Thorns Road
Brierley Hill
West Midlands
DY5 2LD
England
Phone: 0845 605 66 88
Fax: 0845 605 66 89
www.SunriseMedical.co.uk



IMPORTANT:
**DO NOT USE YOUR WHEELCHAIR UNTIL THIS
 MANUAL HAS BEEN READ AND UNDERSTOOD.**

Use

Wheelchairs are exclusively for a user who is unable to walk or has limited mobility, for their own personal use, when self-propelling and being moved by a third party (pushed by attendant) within the home and outdoors.

The maximum weight limit (includes both the user and any weight of accessories fitted to the wheelchair) is marked on the serial number label, which is affixed to the cross-brace or the stabilising bar under the seat.

Warranty can only be issued if the product is used under the specified conditions and for the intended purpose.

The intended lifetime of the wheelchair is 5 years.

NO NON-STANDARD PARTS are to be fitted, other than those officially approved by Sunrise Medical.

Area of application

Indications

The varieties of fitting variants, as well as the modular design, mean that it can be used by those who cannot walk or have limited mobility because of:

- Paralysis
- Loss of extremity (leg amputation)
- Extremity defect deformity
- Joint contractures/joint injuries
- Illnesses such as heart and circulation deficiencies, disturbance of equilibrium or cachexia, Neurological disease patterns, Muscle dystrophy, Hemiplegia as well as for elderly people who still have strength in the upper body.

Contraindications

The wheelchair shall not be used without attendant in case of:

- Perception disorder
- Imbalance
- Loss of both arms, if not supported by a caregiver
- Joint contracture or joint damage on both arms
- Seating disability

When considering provision, please also note the body size, weight, physical and psychological constitution, the age of the person, living conditions and environment.

For a summary of all options, please have a look at the latest order form.

NOTE:

Please note that driving a wheelchair requires sufficient cognitive, physical and visual skills. The user must be able to assess the effects of actions during the operation of the wheelchair and, if necessary, to correct them. These capabilities and the safe use of the additionally attached components cannot be assessed by Sunrise Medical as a manufacturer. We cannot accept any liability for any damage resulting from this.

Please refer to the operating instructions of the wheelchair and the additionally mounted components. Instruct the user in the safe use of the wheelchair and the additionally mounted components. Inform users of specific warnings that need to be read, understood, and respected.

1.0 General safety notes and driving limits

The engineering and construction of this wheelchair has been designed to provide maximum safety. International safety standards currently in force have either been fulfilled or exceeded in parts. Nevertheless, users may put themselves at risk by improperly using their wheelchairs. For your own safety, the following rules must be strictly observed.

Unprofessional or erroneous changes or adjustments increase the risk of accident. As a wheelchair user, you are also part of the daily traffic on streets and pavements, just like anyone else. We would like to remind you that you are therefore also subject to any and all traffic laws.

Be careful during your first ride in this wheelchair. Get to know your wheelchair.

Before each use, the following should be checked:

- Quick-release axles on the rear wheels
- Velcro on seats and backrests
- Tyres, tyre pressure and wheel locks.



Before changing any of the adjustments of this wheelchair, it is important to read the corresponding section of the user's manual.

It is possible that potholes or uneven ground could cause this wheelchair to tip over, especially when riding uphill or downhill. When riding forwards over a step or up an incline, the body should be leaning forward.



- NEVER exceed the maximum load of 85 kg (75 kg with crash test eyelets as a seat in the vehicle for the transport of wheelchair users) for driver and any items carried on the wheelchair. Please note the weight information for lighter weight options, which are quoted separately. If you exceed the maximum load, this can lead to damage to the chair, or you may fall or tip over, lose control and may lead to serious injury of the user and other people.
- Only permanently installed seats and safety belts will offer sufficient protection in hazardous situations.
- To avoid falls and dangerous situations, you should first practice using your new wheelchair on level ground with good visibility.
- This wheelchair should be used exclusively to convey one person at a time. Any other use does not comply with the intended purpose.

Fig. A

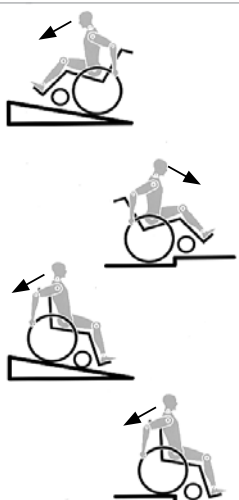

- When getting on or off the wheelchair, do not use the footboards. These should be flipped up beforehand and swung to the outside as far as possible.
- Depending on the diameter and setting of the castors, as well as the centre of gravity setting of the wheelchair, the castors may begin to wobble at high speeds. This can lead to the castors being blocked and the wheelchair may tip over. Therefore, please make sure that the castors are adjusted correctly (see the Chapter "Castors").
- In particular, do not travel on an incline without brakes, travel at a reduced speed. At higher speeds, depending on the configuration and/or physique/physical capabilities of the user, there may be unexpected castor wobble. This can lead to injury of the user.
- Explore the effects of changing the centre of gravity on the behaviour of the wheelchair, for example on inclines, slopes, all gradients or when overcoming obstacles. Do this with the secure aid of a helper. We recommend that novice users use anti-tip tubes.
- Anti-tip tubes should prevent the chair tipping over backwards unintentionally. Under no circumstances should they take the place of transit wheels, and be used to transport a person in a wheelchair with the rear wheels removed.
- With extreme settings (e.g. rear wheels in the most forward position) and less than perfect posture, the wheelchair may tip over even on a level surface.
- Lean your upper body further forward when going up slopes and steps.
- Lean your upper body further back when going down slopes and steps.
- Do not hang heavy items such as shopping bags or backpacks, on the push handles, head rest or backrest of the wheelchair.
- These can change the tipping point and there is a risk of tipping backwards.
- When reaching for objects (which are in front of, to the side or behind the wheelchair) make sure that you do not lean too far out of the wheelchair, as if you change the centre of gravity there is a risk of tipping or rolling over.
- Only use your wheelchair properly. For example, avoid travelling against an obstacle without braking (step, kerb edge) or dropping down gaps.
- Only attempt stairs with the help of an attendant. There is equipment available to help you, e.g. climbing ramps or lifts, please use them. If there is no such equipment available, then the wheelchair must be tipped and pushed, never carried, over the steps (2 helpers).
- In general, any anti-tip tubes fitted must be set beforehand, so that they cannot touch the steps, as otherwise this could lead to a serious tumble. Afterwards the anti-tip tubes must be set back to their correct position.
- Make sure that the attendant only holds the wheelchair using securely mounted parts (e.g. not on the footrests or the sideguards).
- When using the lifting ramp make sure that the anti-tip tubes fitted are positioned outside the danger area.
- Secure your wheelchair on uneven ground or when transferring (e.g. into a car) by using the wheel locks.
- For high amputees you must use anti-tip tubes.
- Before setting off, check that your tyre pressure is correct. For rear wheels it should be at least 3.5 bar (350 kPa). The max. pressure is indicated on the tyre. The knee-lever brakes will only work if there is sufficient tyre pressure and if the correct setting has been made (see the Chapter on "Wheel locks"). The wheel locks are not intended to brake your wheelchair. They are only there to ensure that your wheelchair does not begin rolling unintentionally. When you stop on uneven ground, you should always use the wheel locks to prevent such rolling. Always apply both wheel locks; otherwise, your wheelchair could tip over.

- The wheel locks have not been designed to be used as brakes for a moving wheelchair.
- Always make use of elevators and ramps. If these are not available, you should request the help of an attendant. They should only grip the wheelchair at securely mounted parts. If anti-tip tubes are fitted these must be folded away. A wheelchair should never be lifted with an occupant; it should only be pushed.
- If the seat and back sling are damaged, you must replace them immediately.
- Do not lift or carry the wheelchair by the backtubes or the pushhandles.
- Do not fit any unauthorized electronic equipment, powered or mechanically operated mobility drives, hand-bike or any other device that changes the intended use or the structure of the wheelchair. Any combination with other medical devices requires the approval of Sunrise Medical.
- Be careful with fire, in particular with burning cigarettes. Seat and back slings can be set alight.
- If and whenever possible, during a journey in a specially fitted vehicle for disabled people, vehicle occupants should use the seats in the vehicle and the appropriate restraint system. This is the only way to ensure that occupants will have the maximum protection if there is an accident. When using safety elements offered by SUNRISE MEDICAL and using a specially designed safety system, the wheelchairs can be used as a seat when being transported in a specially fitted vehicle. (See the Chapter on "Transportation").
- Always make sure that the quick-release axles on the rear wheels are set properly and lock in. If the button on the quick-release axle is not pressed in, the rear wheel cannot be removed.
- In particular when using lightweight metal handrims, fingers will easily become hot when braking from a high speed or on long inclines.
- If the wheelchair is subject to direct sunlight for a long period of time, then parts of the wheelchair (e.g. frame, legrests, brakes and sideguard) may become hot (>41°C).
- To avoid hand injuries do not grab in between the spokes or between the rear wheel and wheel lock when driving the wheelchair.
- When using the chair outside, always wear leather gloves which will increase your grip and protect the fingers from dirt and overheating.
- Do not use the wheelchair on slopes > 10°.
- The Dynamic safe slope is dependent on the chair configuration, the user's abilities and the style of riding. As the user's abilities and style of riding cannot be pre-determined then the max safe slope cannot be determined. Therefore this must be determined by the user with the assistance of an attendant to prevent tipping. It is strongly recommended that inexperienced users have anti-tip tubes fitted. Do not use your wheelchair on muddy or icy ground. Do not use your wheelchair where pedestrians are not allowed.
- With all moving parts there is a natural risk of finger traps. Please handle with care
- The wheelchair should not be used in heavy rain, snow, slippery, or unsound surfaces. Do not use the wheelchair in hazardous environments.
- Adjustments to your wheelchair, particularly to safety-related components must be carried out by an approved dealer. This applies to adjustments to wheel locks, anti-tip tubes, backrest angle and height, lower leg length, COG, lap belt, rear wheel toe-in and camber, seat height as well as toe-in and directional stability of the castor fork.
- When using mobility accessories fitted to the wheelchair such as handbikes, electronic power assist, etc, make sure that your wheelchair is fitted with the appropriate castor forks, approved for this use. Please contact your dealer if you have any questions.
- Please note that in certain configurations the wheelchair may exceed a width of 700 mm. If this is the case, under certain circumstances, it may not be possible to use some or all of the available escape routes from a building. It may be more difficult or impossible to travel on public transport.
- Any combination with other medical devices requires the approval of Sunrise Medical.

NOTE !

- The effect of the knee-lever brake as well as the general driving characteristics are dependent on tyre pressure. The wheelchair is significantly lighter and easier to manoeuvre when the rear wheels are pumped up correctly and both wheels have the same pressure.
- Make sure that your tyres have sufficient tread!
- Please note that you are subject to any and all traffic laws when driving in public traffic.
- When it is dark, please wear light clothing or clothing with reflectors, so that you can be seen more easily. Make sure that the reflectors on the side and back of the wheelchair are clearly visible. We would also recommend that you fit an active light.
- Always be careful with your fingers when working or adjusting the wheelchair!



WARNING!

CHOKING HAZARD – This mobility aid uses small parts which under certain circumstances may present a choking hazard to small children.

The products shown and described in this manual may not be exactly the same in every detail as your own model. However, all instructions are completely relevant, regardless of possible detail differences.

The manufacturer reserves the right to alter without notice any weights, measurements or other technical data shown in this manual. All figures, measurements and capacities shown in this manual are approximate and do not constitute specifications.

Lifetime

The intended lifetime of the wheelchair is 5 years.

2.0 Transportability

DANGER!

There is a risk of serious injury or death if this advice is ignored!

Transportation of your wheelchair within a vehicle:

A wheelchair secured in a vehicle will not provide the equivalent level of safety and security as a vehicle seating system. We recommend that the user transfers to the vehicle seating. It is recognised that this is not always practical for the user to be transferred and in these circumstances where the user must be transported whilst in the wheelchair the following advice should be followed:

1. Confirm that the vehicle is suitably equipped to transport a passenger in a wheelchair, and ensure the method of access/ egress is suitable for your wheelchair type. The vehicle should have the floor strength to take the combined weight of the user, the wheelchair and accessories.
2. Sufficient space should be available around the wheelchair to enable clear access to attach, tighten and release the wheelchair and occupant tie down restraints and safety belts.
3. The occupied wheelchair must be located in a forward facing position and secured by the wheelchair tie down and occupant restraint straps (WTORS tie downs meeting the requirements of ISO 10542 Part 2 or SAE J2249) in accordance with the WTORS manufacturer's instructions.
4. The wheelchair's use in other positions within a vehicle has not been tested e.g. transportation in a side facing position must not be carried out under any circumstances (Fig. A).
5. The wheelchair should be secured by a Tie Down Restraint system, conforming to ISO 10542 or SAE J2249 with non-adjustable front straps and adjustable rear straps, which typically use Karabiner clips/S hooks and tongue and buckle fittings. These restraints generally comprise of 4 individual straps that are attached to each corner of the wheelchair.
6. The tie-down restraints should be fitted to the main frame of the wheelchair as indicated in the diagram on the following page, and not to any attachments or accessories, e.g. not around the spokes of wheels, brakes or footrests.

7. The tie-down restraints should be attached as close as possible at an angle of 45 degrees and tightened securely in accordance with the manufacturer's instructions.

8. Alterations or substitutions must not be made to the wheelchair tie down points or to structural and frame or components without consulting the manufacturer. Failure to do so will invalidate the ability of a Sunrise Medical wheelchair to be transported within a vehicle.

9. Both pelvic and upper torso restraint belts must be used to restrain the occupant to reduce the possibility of head and chest impacts with the vehicle components and serious risk of injury to the user and other vehicle occupants. (Fig. B) The upper torso restraint belt should be mounted to the vehicle "B" pillar - failure to do so will increase the risk of serious abdominal injuries to the user.

10. A head restraint suitable for transportation (see label on headrest) must be fitted and suitably positioned at all times during transportation.

11. Postural supports (lap straps, lap belts) should not be used or relied on for occupant restraint in a moving vehicle unless they are labelled as meeting the requirements specified in ISO 7176-19 or SAE J2249.

12. The safety of the user during transportation depends upon the diligence of the person securing the tie-down restraints and they should have received appropriate instructions and/or training in their use.

13. Wherever possible remove and stow safely away from the wheelchair all auxiliary equipment, for example: Crutches, Loose cushions and Tray Tables.

14. Articulating/elevating legrest should not be used in the elevated position when the wheelchair and user are being transported and the wheelchair is restrained using Wheelchair Transport and Occupant Restraints.

15. Reclining backrests should be returned to an upright position.

16. The manual brakes must be firmly applied.

17. Restraints should be mounted to the vehicle "B" pillar and should not be held away from the body by wheelchair components such as armrest or wheels.

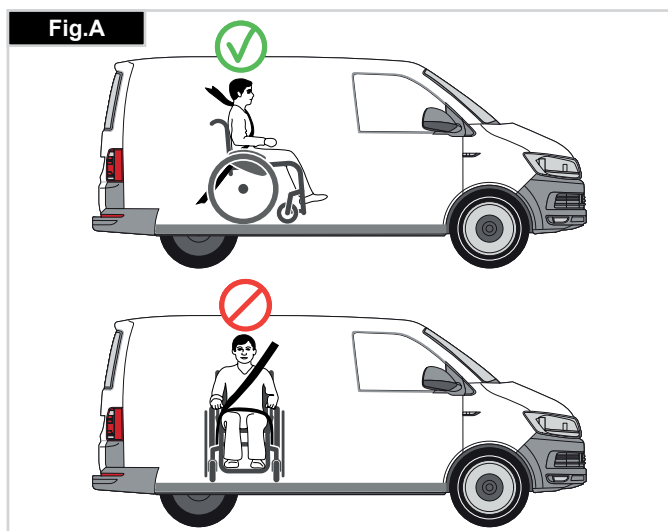

Transportability >>>

Occupant Restraints Instruction:

1. The pelvic restraint belt must be worn low across the front of the pelvis so that the angle of the pelvic belt is within the preferred zone of 30 to 75 degrees to the horizontal. A steeper (greater) angle within the preferred zone is desirable i.e. closer to, but never exceeding 75°. (Fig. C)
2. The upper torso restraint belt must fit over the shoulder and across the chest as illustrated Fig. D and E. Restraint belts must be adjusted as tightly as possible consistent with user comfort. Restraint belt webbing must not be twisted when in use. The upper torso restraint belt must fit over the shoulder and across the shoulder as illustrated in Fig. D and E.
3. The attachment points to the chair are the inner front side frame just above the castor, and the rear side frame. The straps are fitted around the side frames at the intersection of the horizontal and vertical frame tubes. (See Figs. G-H-I)
4. The tie down symbol (Fig. F) on the wheelchair frame indicates the position of the wheelchair restraint straps. The straps are then tensioned after the front straps have been fitted to secure the wheelchair.

Minimum User Weight

When the user being transported is a child, less than 22Kg mass and the vehicle involved has less than eight (8) seated passengers it is recommended that they be transferred to an UNCE Regulation 44 compliant child restraint system (CRS). This type of restraint system provides a more effective occupant restraint system than the conventional 3 point occupant restraint system and some CRS systems also include additional postural supports to assist in maintaining the position of the child when seated.

Parents or care providers may consider the option, in some circumstances, for their child is to remain in their wheelchair whilst in transport due to the level of posture control and comfort provided by the set up in the wheelchair. We would recommend in such circumstances that a risk assessment be carried out by your healthcare professional and relevant competent persons.

Transportability – positioning of wheelchair tie down restraints on wheelchair

The wheelchair secured with front and rear wheelchair tie down restraints, (Fig. K).

Position of the front wheelchair tie down restraint and the tie down position, (Fig. I).

Position of the rear wheelchair tie down restraint and the tie down position on the wheelchair. (Fig. J).

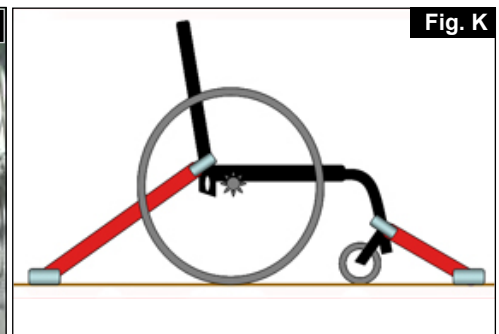
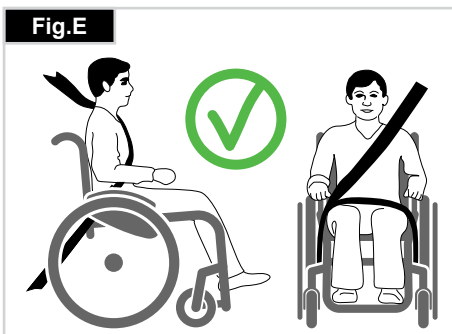
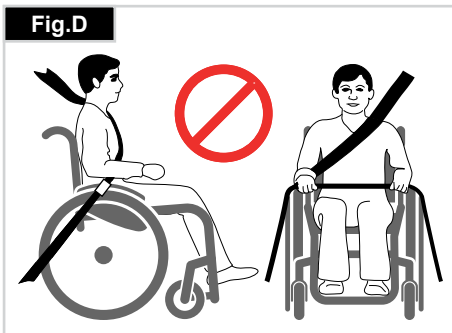
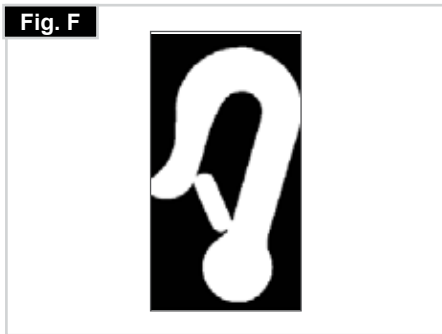
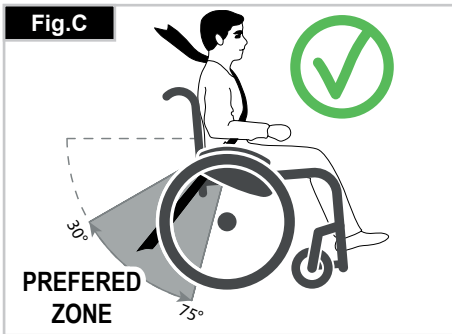

3.0 Handling

Folding up (Fig. 3.0).

First remove the seat cushion from the wheelchair and flip up the (platform) footplate or the individual footplates. Take hold of the sling from underneath in the middle and pull upwards. The wheelchair will then fold up. (Fig. 3.0).

Transportation:

To move the mobility aid, the folded wheelchair should be lifted by holding the front part of the cross-brace and the push handles.

When transporting the unoccupied wheelchair in vehicles, it must be ensured that the wheelchair is securely latched and secured to prevent it from slipping.

Unfolding (Fig. 3.1).

Open the strap on folded frame prior to unfolding.

Press down on the seat tubing (see picture). Your wheelchair is then unfolded. Now snap the seat tubing into position in the seat saddle. This can be facilitated by slightly tipping your wheelchair. In this way, the weight can be taken off of one rear wheel so that the wheelchair can be more easily unfolded.



WARNING!

Be careful not to get your fingers caught in the cross-tube assembly, (Fig. 3.1).

Fig. 3.0



Fig. 3.1



Fig. 3.2

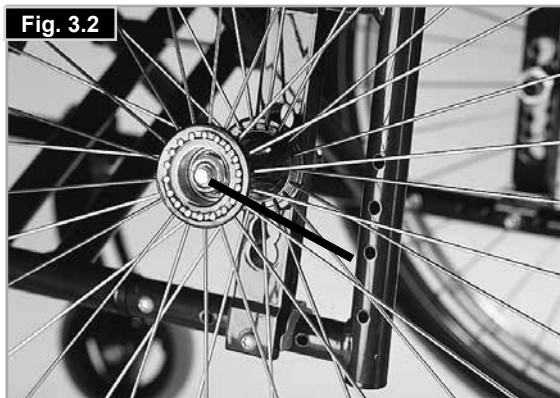

Quick-Release Axles for Rear Wheels (Fig. 3.2)

The rear wheels are equipped with quick-release axles. The wheels can thus be installed or removed without using tools. To remove a wheel, simply depress the quick-release button on the axle (1) and pull it out, (Fig. 3.2).



CAUTION:

Hold the quick-release button on the axle depressed when inserting the axle into the frame to mount the rear wheels. Release the button to lock the wheel in place. The quick-release button should snap back to its original position.

Setting the Directional Stability (Fig. 3.3)

Release the Allen screws (1) on the underside of the fork. You can then undo the screw (2). You can now turn the black socket (3) left or right.

Left – chair pulls to the left

Right – chair pulls to the right

Then tighten up the screw (2) again. Please set a 90° angle from the fork to the floor.

Now tighten up the screw (1) again. (Fig. 3.3) Use.

Fig. 3.3



4.0 Options

Step Tubes

Step Tubes (Fig. 4.0)

Tipping tubes are used by attendants to tip a wheelchair over an obstacle. Simply step on the tube to push a wheelchair, for example, over a curb or step.

NOTE:

Sunrise Medical strongly recommends the use of a step tube on any model where attendant use is the predominant intended use, as damage to the backposts may occur if you pull back on them to tip the wheelchair



Wheel Locks

Wheel Locks (Fig. 4.1 + 4.2)

Your wheelchair is equipped with two wheel locks. They are applied directly against the tyres. To engage, press both wheel-lock levers forward against the stops (Fig. 4.1). To release the locks, pull the levers back to their original positions.

- Braking power will decrease with:
 - Worn tyre tread
 - Tyre pressure that is too low
 - Wet tyres
 - Improperly adjusted wheel locks.

The wheel locks have not been designed to be used as brakes for a moving wheelchair. The wheel locks should therefore never be used to brake a moving wheelchair. Always use the handrims for braking. Make sure that the interval between the tyres and wheel locks complies with given specifications (Fig. 4.1). To readjust, loosen screw (1) and set the appropriate interval. Tighten screw (see the page on torque).

CAUTION!

After each adjustment of the rear wheels, check the interval to the wheel locks and readjust if necessary.

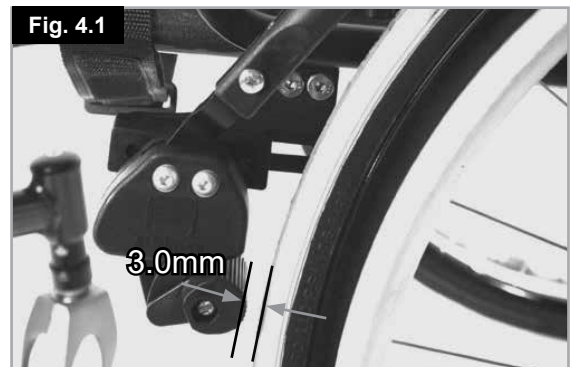

Extension for the Brake Lever (Fig. 4.3)

The extension for the brake lever can be removed or folded down. The longer lever helps to minimize the effort needed to set the wheel locks, (Fig. 4.3).

CAUTION!

Mounting the wheel lock too close toward the wheel will result in a higher effort to operate. This might cause the brake lever extension to break!

Leaning onto the brake lever extension while transferring will cause the lever to break! Splashing water from tyres might cause the wheel lock to malfunction.

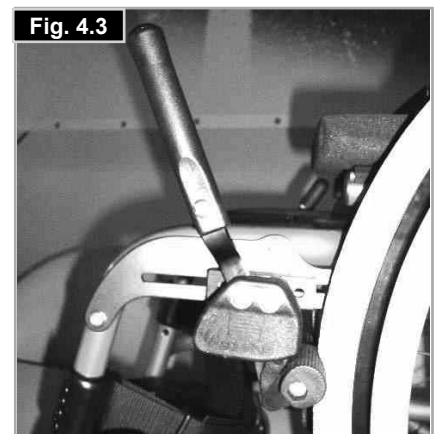

Brakes

Drum Brakes (Fig. 4.4)

Drum brakes permit safe and convenient braking for an attendant. They can also be set with the aid of a locking lever (1) to prevent rolling.

The lever must snap audibly into place.

Drum brakes are not influenced by air pressure inside the tyres.

CAUTION:

- Drum brakes must only be adjusted by authorised dealers.
- Always operate the two brakes simultaneously to guarantee the control of the driving direction!
- Drum brakes can only be used as dynamic brakes to stop the wheelchair when driving.
- Always engage the wheel locks to secure the wheelchair during a short or long stop, or for transfer.

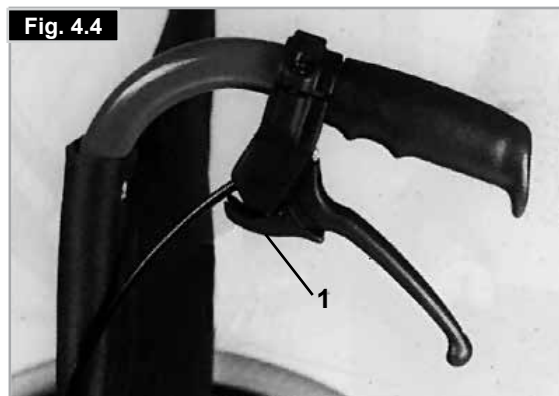

Fig. 4.5



Safari wheel lock (Fig. 4.5)

Safari wheel lock (Wheel lock integrated into sideguard):

The Safari wheel locks are operated by pushing the lever forwards (away from the patient's body).

To release the brakes, pull the lever back towards the body (Fig. 4.5).

Attendant wheel lock

- The attendant wheel lock combines the Safari wheel lock with an additional wheel lock handle operated by an attendant person.
- The handle (lever) is mounted at the push handle (Fig. 4.4) and locks the Safari wheel lock if required.

Foot Plates

CAUTION!

- Do not stand on the footboard! Even if the user is sitting in the chair, there is still a risk of tipping over and injury.
- When transferring, do not stand on the footboard, there is a risk of tipping over and injury.

Footplates (Fig. 4.6)

There are two types of footplates: platform and divided. They can be flipped up to facilitate getting in and getting out of your wheelchair.

Lower leg lengths

By removing the setscrews (1), the footrest can be adjusted to fit any lower leg length. Remove setscrews, set tubing with footrest in the desired position, and reinsert and tighten the setscrews (see the page on torque). Make sure that the composite plastic pad is in the proper position under the setscrew. A minimum interval of 2.5 centimeters from the ground should always be maintained.



Lightweight footrest (Fig. 4.7)

The footboard angle can be adjusted by loosening the screws (2). Side protection panels can be fitted to the footboard using the mounting holes (3). These prevent the feet slipping off accidentally, (Fig. 4.8). Make sure that after any adjustment work, all screws are tightened correctly (see the page on torque).

Width adjustment

To adjust the width of the footboard open the screw (2). Then you can slide in and out the tubes in the holder to adjust the width of the footboard (Fig. 4.7).

Please make sure that the screws are tightened with the correct torque .

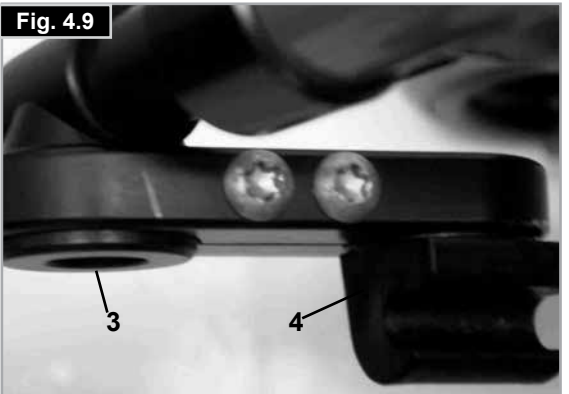
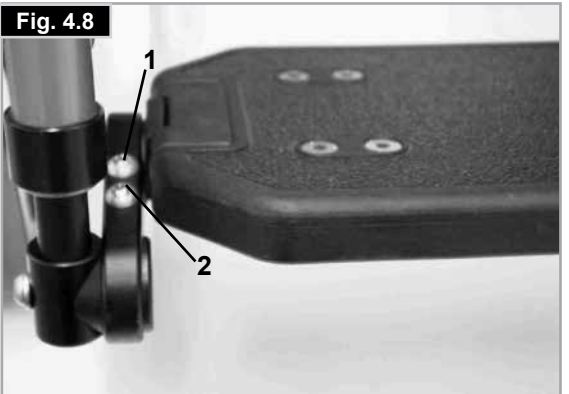

Foot Plates

Angle-adjustable footplate (composite + aluminum) - (Fig. 4.8 - 4.9)

The footplates can be flipped up to facilitate getting in and out of your wheelchair.

The footplates can be adjusted within their angle of inclination, relative to a level surface. Loosen screws (1 to 2). Then set the footplates to the desired angle. Afterwards, tighten all screws. After adjustment, always make sure that all screws are tightened properly (see the page on Torque). In order to avoid the wheelchair tipping over, make sure that the minimum interval of 25 mm between the foot rest tubing and the ground is maintained (with horizontal seat).

To adjust the width open the screws (1+2) then slide out both brackets (3+4).

Headrest

Headrest (Fig. 4.10)

The headrest can be raised and moved horizontally both forwards and backwards.

To do this, loosen the screw (1, 2 or 3).

Now you can adjust to the desired position. Tighten screws again (see the page on torque).

In order to fold the wheelchair, please open the clamping lever (1), slide the headrest bracket to the right side and fold it down. Now you can fold the chair. To unfold the chair, please fold the headrest bracket up, re-position the sliding gap into the clamping lever and slide it to the left. Finally close the clamping lever again (Fig. 4.11).

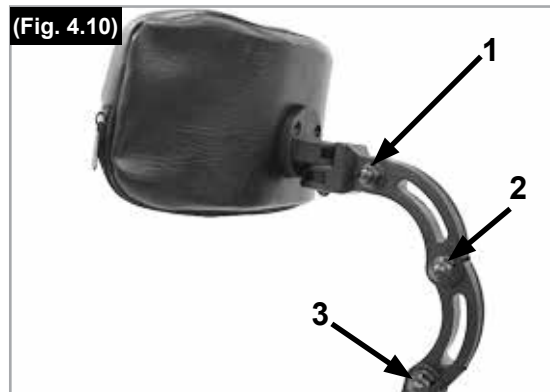

Fig. 4.12

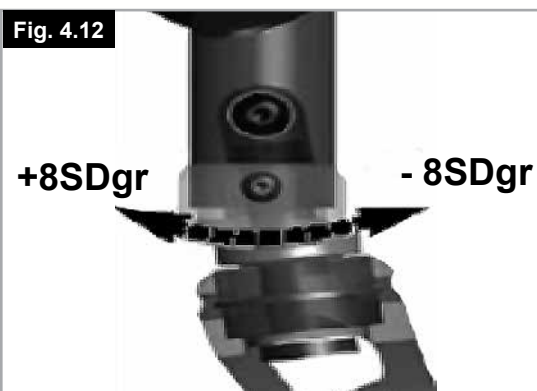
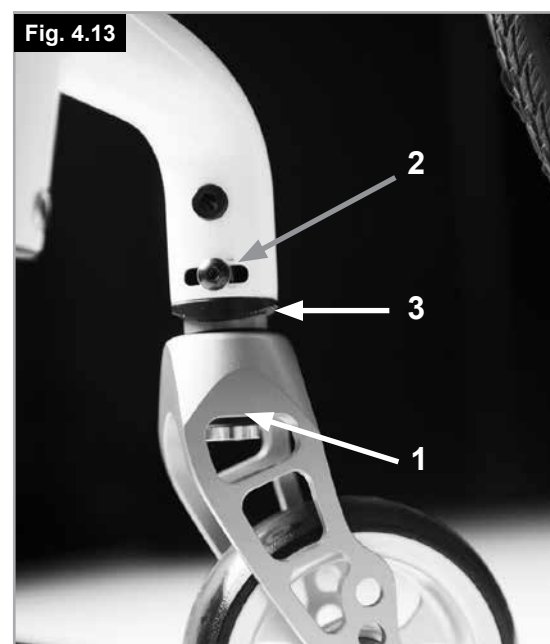

Fig. 4.13



Castors

Adjusting the castor

To ensure that both forks are set parallel, simply count the teeth visible on both sides. After setting the castor fork, the teeth will guarantee a secure position, allowing an adjustment of 16° in 2° increments (Fig. 4.12).

Use the flat side on the front of the castor fork to check for a right-angled position to the ground.

The patented design allows the castor fork to be turned, so that it can be reset at right-angles to the ground when the seat angle is changed.

Setting the Castor, Castor adapter & Castor fork (Fig. 4.13)

If the wheelchair veers slightly to the right or left, or the castors flutter, it may be caused by one or more of the following:

- Forward and/or reverse wheel motion has not been set properly.
- The castor angle has not been adjusted properly.
- Castor and/or rear wheel air pressure is incorrect; the wheels do not turn smoothly.

The optimum adjustment of the castors is required so that the wheelchair runs in a straight line.

Castors should always be adjusted by an authorized dealer. The castor plates must be re-adjusted, and the wheel receiver must be checked every time the rear wheel position has been altered.

Axle Plates

Axle Plates (Fig. 4.14)

The position of the body's center of gravity with respect to the rear wheels is critical for ensuring easy and pleasant use of the wheelchair. Several positions are possible: Moving the axle plate (1) backwards along the holes drilled in the frame (2) will make the chair more stable, but it will not be as maneuverable as it would be if the axle plate were positioned farther to the front. You may adjust the seat height by moving the axle sleeve (3) in the axle plate. When finished, make sure that all screws have been properly tightened (see the page on torque).

CAUTION:

- It may be necessary to readjust both the wheel locks and casters.
- Please note that the tipping behaviour of the wheelchair will change if the COG has been changed. This may mean that you need to use anti-tip tubes.

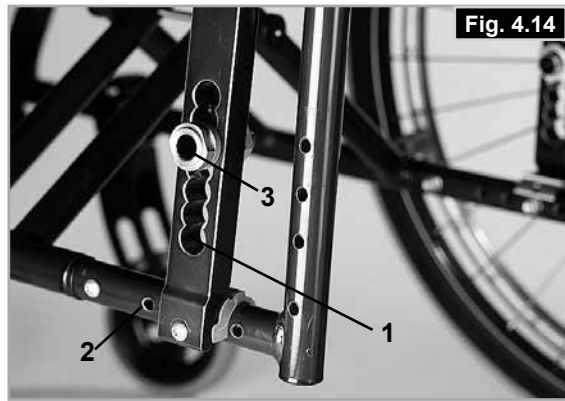

Fig. 4.14

Cambers

Camber (Fig. 4.15 / 4.16)

The camber may be set between 1° and 4°. This makes it possible to increase the chair's lateral stability as well as its maneuverability. Remove the axle plate screws (1). Adjust the adapter (2) to the desired angle. Tighten the screws. (See the page on torque). Raising the camber also raises the overall width of the wheelchair (by about 10 mm per degree).

CAUTION:

It may be necessary to readjust both the wheel locks and casters.



Fig. 4.15

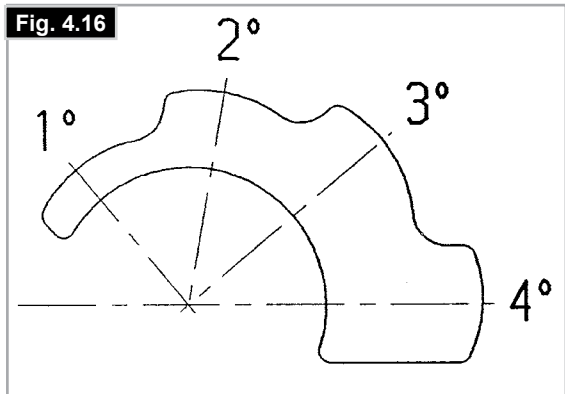

Fig. 4.16

Backrest

Angle-Adjustable Backrests (Fig. 4.17)

The backrest can be adjusted to 5 different positions (3° forwards, 0°, 5°, 10°, and 15° backwards). A plate (2) is located on the sideguard, allowing you to set the angle by removing the screws (1) (see the page on torque).

CAUTION:

The screws (1) connect the backrest directly to the frame; screwing them in too tightly may cause them to break. Conversely, screws that are too loose can be easily lost. In either case, injuries could result when using the push handles to ascend stairs.

For your own safety, we recommend that adjustments only be made by authorized dealers.

CAUTION:

Please note that the tipping behaviour of the wheelchair will change if the backrest angle or backrest upholstery has been changed. This may mean that you need to use anti-tip tubes.



Fig. 4.17

Adjustable Backrest Upholstery (Fig. 4.18)

The sling can be adapted to any degree of tension by adjusting the Velcro fasteners. The padding in the backrest can be removed through an interior opening, allowing you to cushion the backrest according to your individual needs.

NOTE!

Too high tension on the adjustable backrest upholstery will have a negative impact on the folding performance of your wheelchair.

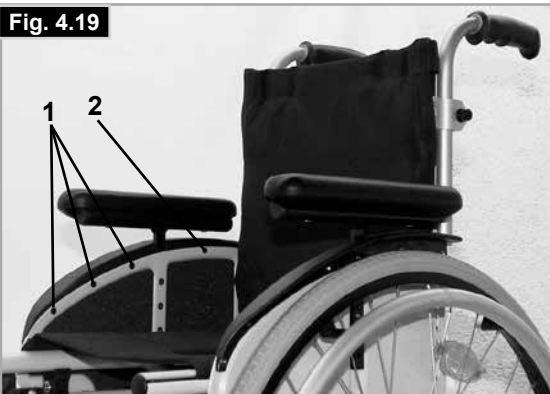
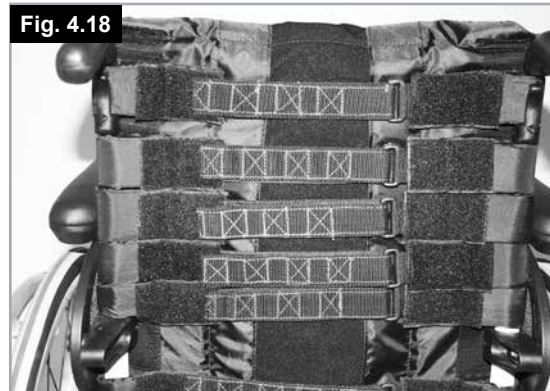

Sideguard

Sideguard, Aluminum, Bolt-On with Cold-Weather Protection (Fig. 4.19)

Clothing guards (optional) prevent water from splashing up and soiling clothing.

Their position relative to the rear wheels can be set by adjusting the sideguards.

To do this, remove the screws (1 and 2). The armrests (optional) can be adjusted to the desired height after the screws have been removed. When finished, make sure that all screws have been properly tightened (see the page on torque).

CAUTION:

Neither the sideguards nor the armrests are to be used for lifting or carrying the wheelchair.

Push handle

Height-Adjustable Push Handles (Fig. 4.20)

These handles are secured with pins to prevent them from sliding out unintentionally. Opening the quick-release lever (1) makes it possible to adjust the push handles to meet your individual needs. As you move the lever, you will hear a locking mechanism; you may now easily position the push handle as desired. The nut (2) on the tension lever determines how tightly the push handles are clamped into place. If the nut is loose after adjusting the tension lever, the push handle will also be too loose. Turn the push handle from side to side before use to make sure that it is clamped securely enough into place.

CAUTION!

After adjusting handle height, always clamp the tension lever (1) securely into place. If the lever is not secure, injuries could result when lifting over obstacles.

CAUTION!

Check the clamping force (screws) of the adjustable push handles before use

Pelvic Restraint Belt

CAUTION:

Before using your wheelchair ensure the lap belt is worn.

The lap belt must be checked on a daily basis to ensure it is free from any obstruction or adverse wear.

Always make sure that the lap strap is correctly secured and adjusted prior to use. If the strap is too loose it could cause the user to slip down and risk suffocation or cause serious injury.

The lap belt is fitted to the wheelchair as shown in the illustrations. The seat belt comprises 2 halves. They are fitted using the existing seat stay retaining bolt fitted through the eyelet on the belt. The belt is routed under the rear of the side panel. (Fig. 4.21)

Adjust the belt position so buckles are in the centre of the seat. (Fig. 4.22)

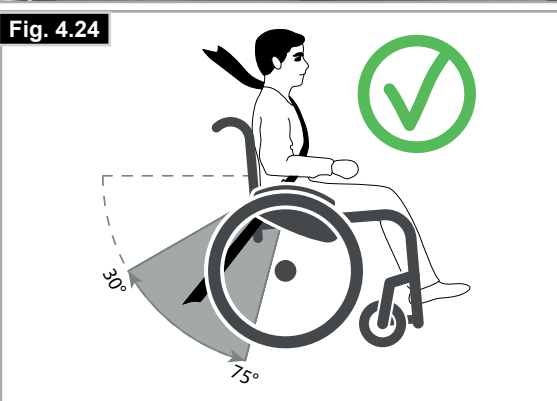
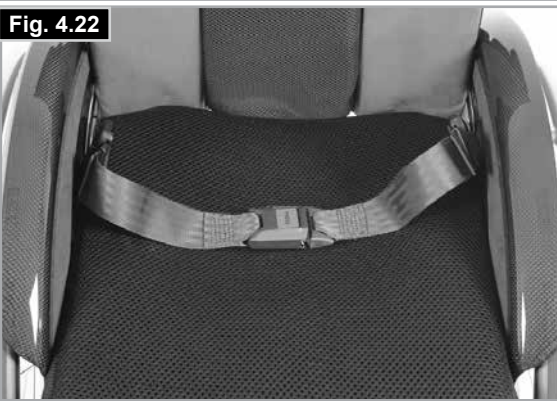
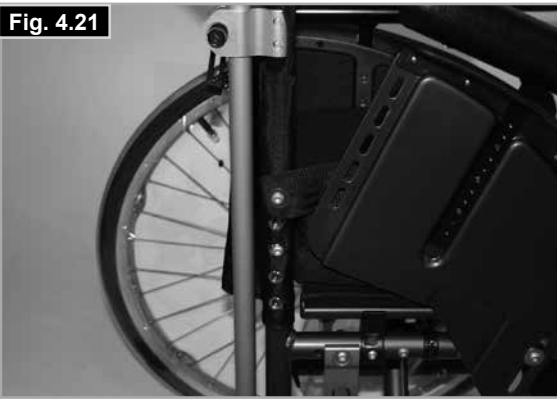



Adjust lap belt to suit the user's needs as follows:

To reduce the belt length	To increase the belt length
<p>Feed free belt back through male buckle and slide adjusters. Ensure belt is not looped at male buckle.</p>	<p>Feed free belt through slide adjusters and male buckle to provide more belt length.</p>

When fastened check space between the pelvic restraint belt and user. When correctly adjusted it should not be possible to insert more than the flat of the hand between the lap belt and the user. (Fig 4.23)

The lap belt should be fixed so that the belt sits at an angle of 45 degrees across the user's pelvis. The user should be upright and be as far back as possible in the seat when correctly adjusted. The lap belt should not allow the user to slip down in the seat. (Fig. 4.24)

	
To fasten buckle: Firmly push male buckle into female buckle.	To release belt: Press exposed sides of male buckle and push towards centre whilst gently pulling apart.

WARNING!

If in doubt about the use and operation of the lap belt then ask your healthcare professional, wheelchair dealer, carer or attendant for assistance.

WARNINGS!

- The pelvic restraint belt must only be fitted or adjusted by an approved Sunrise Medical dealer / agent.
- The lap belt must be checked on a daily basis to ensure it is adjusted correctly and free from any obstruction or adverse wear.
- Sunrise Medical does not recommend the transportation of a person in a vehicle with the pelvic restraint belt as a restraint system.



See the transit brochure from Sunrise Medical for further information on transportation.

Maintenance:

Check lap belt and securing components at regular intervals for any sign of fraying or damage. Depending on usage, it may need to be replaced.

WARNING!

The pelvic restraint belt should be adjusted to suit the end user as detailed above. Sunrise Medical also recommends that the length and fit of the belt is checked on a regular basis to reduce the risk of the end user inadvertently re-adjusting the belt to an excessive length.

Anti-tip tubes

Anti-Tip Tubes (Fig. 4.25 - 4.26)

Anti-tip tubes (1) provide additional safety for inexperienced users when they are still learning how to operate their wheelchairs. Anti-tip tubes (1) prevent a wheelchair from tipping over backwards. Pushing the anti-tip tubes (1) will move them downwards; they can also be swung forward. An interval of 30 mm to 50 mm should be maintained between them and the ground. You must swing the anti-tip tubes forward when going up and down large obstacles (such as a curb) to prevent them from touching the ground.

WARNING!

Incorrect set up of the anti tips will increase the risk of a rearwards tip.

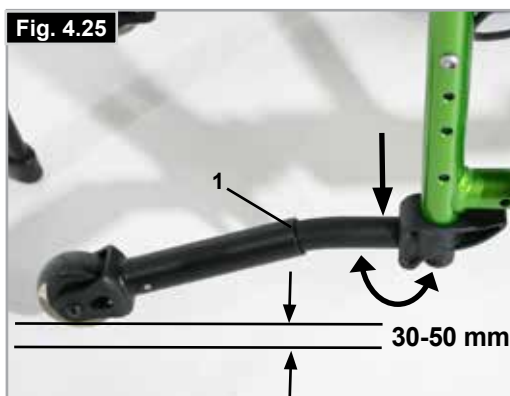

Standard Sling

Standard Sling (Fig. 4.27)

The sling is equipped with a Velcro fastener on one side, this permits stepless adjustment of the sling. To readjust the sling, first fold up the wheelchair slightly. Then remove the screws (1) and pull the front plugs (2) forward out of the frame. The sling (3) can then be slid off of the frame. By unfastening the Velcro, the sling can be readjusted. Reverse this procedure to reinstall the sling. When finished, make sure that all screws have been properly tightened (see the page on torque).

CAUTION:

For proper safety, at least 50 % of the Velcro surfaces must make contact with each other at all times.

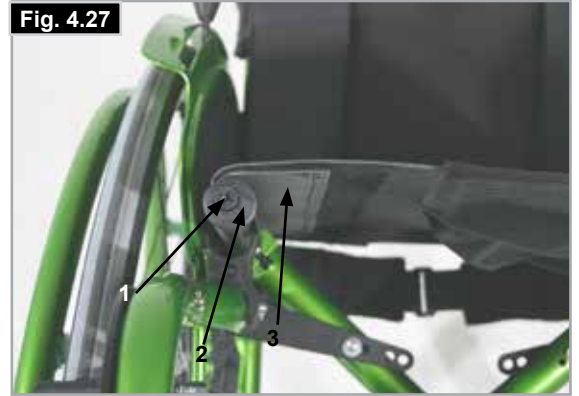

Crutch Holder

Crutch holder (Fig. 4.28)

This device permits crutches to be transported directly on a wheelchair. It has a Velcro loop (1) to fasten crutches or other aids.

CAUTION:

Never try to use or even remove the crutches or other aids while moving.



Tray

Tray (Fig. 4.29)

The tray provides a flat surface for most activities. Before using a tray, it first has to be adjusted to the width of the seat by an authorised dealer. The user must be sitting in the wheelchair during the trial run.



Transit Wheels

Transit Wheels (Fig. 4.30 + Fig. 4.31)

Transit wheels should be used wherever your wheelchair would be too wide if the rear wheels were used (e.g. in airplanes, buses, etc.). After the rear wheels have been removed with the aid of the quick-release axles, the transit wheels can immediately be used to continue riding. The transit wheels are mounted so that they are approx. 3 centimeters above the ground when not in use. They are then out of the way when riding, transporting or when tipping to pass over obstacles (e.g., kerbs, steps, etc.).

CAUTION:

Your wheelchair does not have any wheel locks when the transit wheels are being used.



Seat width growth (Fig. 4.32 / 4.33)

Please open on each side of the frame the screws (1) and separate the frame from the cross brace. Then take the composite sleeves (2) out of their position in the cross brace ends, turn them 180° and put them back into the cross brace ends in the reversed position. Afterwards open the central cross brace bolt (3) and remove the bolt. Then remove and reverse the composite sleeves (4) also 180° and reposition them at the cross brace. Now install the central bolt into the cross brace again and close the screw with 7 Nm. Finally bring the frames and the cross brace together and close the screws (1) with 7 Nm again.

In order to adjust the seat upholstery open the screws (1), remove the seat rail end plugs and pull the upholstery off the seat rails. Then adjust the width of the upholstery with the Velcro below the seat. Finally install the upholstery and the end plugs in the seat rails and tighten the screws (See Fig. 4.27)

The back upholstery is width adjustable with Velcro straps – both the straps as well as the cover therefore have Velcro parts attached.

Finally the footrest offer a width adjustment over clamps (see chapter footrests page.12)

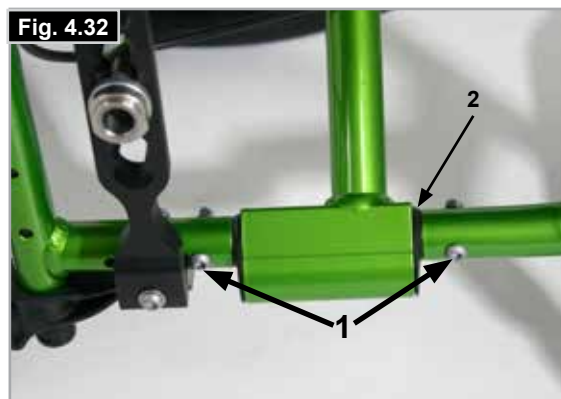

Seat depth growth (Fig. 4.34)

In order to adjust the seat depth, please open both screws (1) on each side of the cross brace / seat rails. Then move the seat rail and seat upholstery to the dedicated position, ensure that both sides are aligned and then tighten the screws (1) with 5 Nm. again. Finally it might be needed to re-position the saddles (2) in one position.

5.0 Tyres and Mounting

Tyres and Mounting

When using pneumatic tyres, always ensure that they have the correct air pressure, otherwise the performance of the wheelchair may be impaired. If the pressure is too low, the friction increases when driving and the drive requires more effort. Maneuverability is also impaired if the tyre pressure is too low. If the pressure is too high, the tyre can burst. The correct air pressure is indicated on the tyre surface.

The tyres are fitted like normal bicycle tyres. Before inserting the inner tube, make sure that the rim and the inside of the tyre are free from dirt particles. After fitting or repairing the tyre, the air pressure must be checked. For your own safety and for the chair to perform at its best, it is extremely important that the tyres are in good condition and at the correct pressure.

6.0 Possible Problems

Wheelchair pulls to one side

- Check tyre pressure
- Check to make sure wheel turns easily (bearings, axle)
- Check angle of casters
- Check to make sure both castors are making proper contact with the ground

Castors begin to wobble

- Check angle of casters
- Check to make sure all bolts are secure; tighten if necessary (see the page on torque)
- Check to make sure both castors are making proper contact with the ground

Wheelchair / Cross-tube assembly does not snap into position in the seat saddle

- Chair is still new, i.e. the seat or backrest upholstery is still very stiff. This will improve with continued use

Wheelchair is difficult to fold up

- Adjustable backrest upholstery is too stiff; loosen it accordingly

Wheelchair squeaks and rattles

- Check to make sure all bolts are secure; tighten if necessary (see the page on torque)
- Apply small amount of lubrication to spots where movable parts come in contact with one another

Wheelchair begins to wobble.

- Check angle at which casters are set
- Check tyre pressure
- Check to see if rear wheels are adjusted differentl

7.0 Technical Specifications

Max. user weight:	85 kg
Seat width:	220 – 400 mm (+/-20 mm)
Seat depth:	240 – 400 mm (+/-40 mm)
Front seat height:	370 – 500 mm
Rear seat height:	320 – 470 mm
Backrest height:	225 – 425 mm
Backrest angle:	-3° -15°
Total width:	700 mm (310 mm folded)
Overall length:	930 mm
Total height:	920 mm
Turning radius:	600 mm
Maximum slope for the use of the wheel locks:	7°
Rear wheel:	20"22"/24"
Castor:	4"/5"/6"
Frame version:	Standard & Abduction
Weight of wheelchair:	from 8.5 kg
Disassembled weight:	from 6.4 kg
Mass of the heaviest part:	2.1 kg
Detachable parts:	Rear wheels (only for transportation)
Colours:	32
Crash Test:	Yes

Max. User weight 85 kg

The wheelchair conforms to the following standards:

1. Requirements and test methods for static, impact and fatigue strengths (ISO 7176-8)
2. Flammability resistance of upholstered parts in accordance with ISO 7176-16.

8.0 Name Plate

Name Plate

The nameplate is located on either the cross-tube assembly or the transverse frame tube, as well as on the back page of the owner's manual. The nameplate indicates the exact model designation and other technical specifications. Please provide the following pieces of information whenever you have to order replacement parts or to file a claim:

- Serial No
- Order number
- Month/Year



	SUNRISE MEDICAL		Sunrise Medical GmbH Kahlbachring 2-4 D-69254 Malsch / Germany		2021-04-16
TYPE:		Rollstuhl		SN	203211433050372
Youngster 3		ISO 7176-19:2008			
	75 kg		max 10°		280 mm
			300 mm		
					MD

UK	RP	Sunrise Medical Limited Thorns Road, Brierley Hill West Midlands, DY5 2LD UNITED KINGDOM
-----------	-----------	---

TYPE:	Product Name/SKU Number.
	Maximum safe slope with anti-tip tubes fitted, Depends on wheelchair setting, posture and physical capabilities of the user.
	Seat width.
	Seat depth.
	Load Maximum.
UK CA	UKCA Mark.
CE	CE Mark.
	Consult instructions for use.
	XXXX-XX-XX Date of manufacture.
SN	Serial number.
MD	This symbol means Medical Device.
	Manufacturer's address.
ISO 7176-19:2008	Crash tested according to ISO 7176-19:2008.
	Importer's address
UK RP	UK Responsible Person
CH REP	Swiss Representative's address

9.0 Maintenance and care

Safety Check

As the user you will be the first person to notice any possible defects. We therefore recommend that before each use, you check the following:

- that the tyre pressure is correct.
- that the brakes work correctly.
- that all removable parts are securely fastened (e.g. armrests, footrest hangers, quick-release axles ...).
- if there is any damage/defect, please contact your authorised dealer.

Maintenance

- Check the tyre pressure at regular intervals.
- Check all tyres for wear and damage at regular intervals, at least annually. Change the tyres as soon as there is any sign of damage or wear.
- Check the seat and back sling for wear and damage at regular intervals, at least annually. Change these items as soon as there is any sign of damage or wear.
- Check all frame and backrest components for wear and damage at regular intervals, at least annually. Change these items as soon as there is any sign of damage or wear.
- Check the brakes for wear and damage at regular intervals, at least annually. Check that they are working properly and are easy to use. Change the brakes as soon as there is any sign of damage or wear.
- All of the screws that are critical to using your wheelchair safely are self-locking nuts. Please check every three months to make sure that all bolts are secure (see the section on torque). Safety nuts should only be used once and should be replaced after use.
- which are critical to using the wheelchair safely have safety nuts. Safety nuts should only be used once and should be replaced after use.
- You should only use genuine parts approved by Sunrise Medical. Do not use parts from other manufacturers, that have not been by authorised by Sunrise Medical.

NOTE:

If torque settings are given, then we strongly recommend that you use a torque measuring device, in order to check that you have tightened to the correct torque.

Please use only mild household cleansers when your wheelchair is dirty. Use only soap and water when cleaning the seat upholstery and lap belt.

Depending on the frequency and type of use, we recommend taking your wheelchair to your authorised dealer regularly, but at least within a year, to have it maintained by trained personnel.

CAUTION:

Sand, salt and sea water can damage the bearings of the front and rear wheels. Clean and dry the wheelchair carefully, after they have been exposed to these elements.

Hygiene measures when being re-used:

Prior to the wheelchair being re-used, it must be carefully prepared. All surfaces which come into contact with the user must be treated with a disinfection spray.

To do this, you must use a disinfectant as authorised/recommended in your country, for rapid alcohol-based disinfection for medical products and medical devices, which must be disinfected quickly.

Please be aware of the manufacturer's instructions for the disinfectant you are using.

In general, a complete disinfection cannot be guaranteed on seams. We therefore recommend that you dispose of seat and back slings to avoid micro-bacterial contamination with active agents according to your local infection protection law.

Storage:

The wheelchair should always be stored in a dry place.

10.0 Disposal / Recycling of Materials

If the wheelchair has been made available to you free of charge, then it does not belong to you. If it is no longer required, then follow the instructions to return it as given by the organisation that made the wheelchair available to you.



In the following section, there is a description of the materials used on the wheelchair, in view of the disposal or recycling of the wheelchair and its packaging.

Particular regulations with regard to disposal or recycling may be in force locally and these must be taken into account when performing disposal. (This can include the cleaning or decontamination of the wheelchair prior to disposal).

Aluminium: Castor forks, wheels, sideguards for the chassis, armrest frame, footrest, push handles

Steel: Fixing points, quick-release axle

Plastic: Handgrips, tube plugs, castor wheels, footplates, armpads and 12" wheel/tyre

Packaging: Plastic bags made of soft polyethylene, cardboard

Upholstery: Woven polyester with PVC coatings and expanded combustion modified foam.

Disposal or recycling should be done through a licensed agent or authorised place of disposal. Alternatively your wheelchair may be returned to your dealer for disposal.

11.0 Warranty

GUARANTEE

THIS GUARANTEE DOES NOT AFFECT YOUR LEGAL RIGHTS IN ANY WAY.

Sunrise Medical* provides a guarantee, as set out in the warranty conditions, for wheelchairs to its customers covering the following

Warranty conditions

1. Should a part or parts of the wheelchair require repair or replacement as a result of a manufacturing and/or material fault within 24 months or for frame and cross-braces within 5 years after delivery to the customer, then the affected part or parts will be repaired or replaced free of charge. (Batteries are guaranteed for a period of 12 months subject to the correct battery care plan being followed)
2. To enforce the warranty, please contact Sunrise Medical Customer Service with the exact details of the nature of the difficulty. Should you be using the wheelchair outside the area covered by the Sunrise Medical customer service agent, repairs or replacement will be carried out by another agency as designated by the manufacturer. The wheelchair must be repaired by a Sunrise Medical designated Customer Service agent, (dealer).
3. For parts, which have been repaired or exchanged within the scope of this warranty, we provide a warranty in accordance with these warranty conditions for the remaining warranty period for the wheelchair in accordance with point 1).
4. For original spare parts which have been fitted at the customer's expense, these will have a 12 months guarantee, (following the fitting), in accordance with these warranty conditions.
5. Consumable parts such as pads, tyres, inner tubes and similar parts are excluded from the warranty, except in the case that premature wear of the part is the direct result of a manufacturing fault.
6. Claims from this warranty shall not arise, if a repair or replacement of a wheelchair or a part is required for the following reasons:
 - a) The product or part has not been maintained or serviced in accordance with the manufacturer's recommendations as shown in the User Instructions and/or the Service Instructions.
 - b) Accessories have been used which are not specified as original accessories.
 - c) The wheelchair or part having been damaged by neglect, accident or improper use.
 - d) Changes/modifications have been made to the wheelchair or parts, which deviate from the manufacturer's specifications.
 - e) Repairs have been carried out, before our Customer Service has been informed of the circumstances.
7. This guarantee is subject to the law of the country in which the product was purchased from Sunrise Medical⁴

* Means the Sunrise Medical facility from which the product was purchased.

Inhaltsverzeichnis



Inhaltsverzeichnis	27
Definitionen	27
Vorwort	28
Verwendung	29
Verwendungszweck	29
1.0 Allgemeine Sicherheitshinweise und Fahreinschränkungen	30
2.0 Transport	32
3.0 Handhabung	34
4.0 Optionen	35
Ankippbügel	35
Feststellbremsen	35
Bremse	36
Fußplatten	36
Kopfstütze	38
Lenkräder	38
Achsplatten	39
Radsturz	39
Rücken	39
Seitenteil	40
Schiebegriff	40
Beckengurt	41
Sicherheitsräder	42
Standard-Bespannung	43
Stockhalter	43
Therapietisch	43
Transitrollen	43
Sitzbreitenwachstum (Fig. 4.32 / 4.33)	44
Sitztiefenwachstum (Fig. 4.34)	44
5.0 Reifen und Montage	44
6.0 Mögliche Probleme	45
7.0 Technische Daten	45
8.0 Typenschild	46
9.0 Wartung und Pflege	47
10.0 Entsorgung / Recycling von Materialien	47
11.0 Garantie	48

HINWEIS:

Die Rollstühle, die in diesem Handbuch abgebildet und beschrieben sind, entsprechen möglicherweise nicht in allen Einzelheiten genau Ihrem eigenen Modell. Dennoch sind alle Anweisungen trotz möglicher Detailunterschiede völlig relevant. Der Hersteller behält sich das Recht vor, Gewichte, Abmessungen oder andere in diesem Handbuch aufgeführte technische Daten ohne vorherige Benachrichtigung zu ändern. Alle in diesem Handbuch aufgeführten Zahlenangaben, Abmessungen und Kapazitäten sind ungefähr und stellen keine präzisen technischen Daten dar.

Definitionen

3.1 In dieser Anleitung verwendete Begriffsdefinitionen

Wort	Definition
 GEFAHR!	Hinweis an den Benutzer, dass ein potentielles Verletzungsrisiko besteht, wenn der Anweisung nicht entsprochen wird
 WARNUNG!	Hinweis an den Benutzer, dass Verletzungsgefahr besteht, wenn der Anweisung nicht entsprochen wird.
 VORSICHT!	Anweisung an den Benutzer, dass ein möglicher Sachschaden am Rollstuhl auftreten kann, wenn der Anweisung nicht entsprochen wird
HINWEIS:	Allgemeine Empfehlung oder Optimales Verfahren
	Bezugnahme auf weitere Dokumente

HINWEIS:

Bitte notieren Sie die Adresse und Telefonnummer Ihrer zuständigen Servicestelle in dem unten vorgesehenen Feld. Damit Ihnen im Falle einer Panne rasch geholfen werden kann, benachrichtigen Sie ihn und versuchen Sie alle relevanten Einzelheiten anzugeben.

Unterschrift und Stempel des Fachhändlers

Vorwort

Sehr geehrter Kunde,

Wir freuen uns sehr, dass Sie ein Spitzenqualitätsprodukt von SUNRISE MEDICAL gewählt haben.

Dieses Handbuch vermittelt Ihnen zahlreiche Tipps und Ideen, damit Ihr neuer Rollstuhl ein vertrauter und zuverlässiger Partner im Leben werden kann.

Eine gute Beziehung zu unseren Kunden ist für Sunrise Medical sehr wichtig. Wir möchten Sie gerne über unsere neuen und aktuellen Entwicklungen auf dem Laufenden halten.

Kundennähe bedeutet: schneller Service, so wenig Bürokratie wie möglich, enge Zusammenarbeit mit unseren Kunden. Wenn Sie Ersatzteile oder Zubehör brauchen oder einfach eine Frage zu Ihrem Rollstuhl haben – wir sind für Sie da.

Wir möchten, dass Sie mit unseren Produkten und unserem Service zufrieden sind. Wir von Sunrise Medical arbeiten daher ständig an der Weiterentwicklung unserer Produkte. Aus diesem Grund können in unserer Produktreihe Änderungen in der Form, Technologie und Ausstattung vorkommen. Es können also aus den Angaben und Abbildungen in diesem Handbuch keine Ansprüche abgeleitet werden.

Das Managementsystem von SUNRISE MEDICAL ist zertifiziert nach DIN EN ISO 13485 und ISO 14001.

 **SUNRISE MEDICAL erklärt als Hersteller, dass dieses Produkt mit der Medizinprodukte-Verordnung (2017/745) der EU konform ist.**

HINWEIS:

Allgemeine Empfehlungen für den Benutzer.

Wenn diese Anweisungen nicht beachtet werden, kann das zu Körperverletzung, Beschädigung des Produkts oder Umweltschäden führen!

Hinweis an den Anwender und/oder den Patienten: Alle im Zusammenhang mit dem Produkt aufgetretenen schwerwiegenden Vorfälle sind dem Hersteller und der zuständigen Behörde des Mitgliedstaats, in dem der Anwender und/oder der Patient niedergelassen ist, zu melden.

FMG (Für Mich Gebaut) Sonderbauten

Sunrise Medical empfiehlt dringend, alle Informationen für den Benutzer, die mit Ihrem FMG-Produkt mitgeliefert werden, vor dem erstmaligen Gebrauch sorgfältig durchzulesen und sicherzustellen, dass alles verstanden wurde. Dadurch wird gewährleistet, dass Ihr FMG-Produkt wie vom Hersteller vorgesehen funktioniert.

Sunrise Medical empfiehlt die Benutzerinformationen und Dokumente für einen späteren Gebrauch sicher aufzubewahren und nicht zu entsorgen.

Kombinationen von Medizinprodukten

Dieses Medizinprodukt kann unter Umständen mit einem oder mehreren anderen Medizinprodukten bzw. anderen Produkten kombiniert werden. Informationen darüber, welche Kombinationen möglich sind, finden Sie unter www.sunrisemedical.de. Alle aufgeführten Kombinationen wurden überprüft, um die grundlegenden Sicherheits- und Leistungsanforderungen gemäß Anhang I Nr. 14.1 der EU-Verordnung 2017/745 über Medizinprodukte zu erfüllen.

Leitlinien zum Kombinieren wie etwa die Montage finden Sie unter www.SunriseMedical.de

Fragen zum Gebrauch, zur Wartung und Sicherheit Ihres Rollstuhls richten Sie bitte an den zuständigen, zugelassenen SUNRISE MEDICAL Fachhändler.

Falls sich kein zuständiger Fachhändler in Ihrer Nähe befindet oder falls Sie Fragen zur Produktsicherheit und Produktrückrufen haben, können Sie Sunrise Medical auch schriftlich oder telefonisch erreichen oder sich auf www.SunriseMedical.de informieren.

Sunrise Medical GmbH

Kahlbachring 2-4

69245 Malsch

/HD

Heidelberg

Deutschland

Telefon: +49 7253 980-0

Fax: +49 7253 980-222

www.sunrisemedical.de



WICHTIG:

BENUTZEN SIE IHREN ROLLSTUHL ERST, WENN SIE DIESES HANDBUCH VOLLSTÄNDIG GELESEN UND VERSTANDEN HABEN.

Verwendung

Rollstühle sind ausschließlich für Anwender bestimmt, die nicht laufen können oder deren Bewegungsfähigkeit eingeschränkt ist, zur persönlichen Nutzung Zuhause oder Draußen, bei Antrieb aus eigener Kraft oder durch einen Dritten (von einer Begleitperson).

Das Höchstgewicht (das Körpergewicht des Benutzers und das Gewicht des Rollstuhls inkl. angebauten Zubehör) ist auf dem Etikett mit der Seriennummer angegeben, das an der Kreuzstrebe oder an der Querstrebe unter dem Sitz angebracht ist.

Eine Garantie kann nur übernommen werden, wenn das Produkt unter den vorgegebenen Bedingungen und zu den vorgesehenen Zwecken eingesetzt wird. Die vorgesehene Lebensdauer des Rollstuhls beträgt 5 Jahre. KEINE NICHT GENORMTE TEILE, außer den offiziell von Sunrise Medical genehmigten, dürfen eingebaut werden.

Verwendungszweck

Indikationen

Die Vielfalt an Ausstattungsvarianten sowie die modulare Bauweise erlauben einen Einsatz bei Gehunfähigkeit/ Gehbehinderung durch:

- Lähmung
- Gliedmaßenverlust (Beinamputation)
- Gliedmaßendefekt/Deformation
- Gelenkkontrakturen/-schäden
- Erkrankungen wie Herz- und Kreislaufinsuffizienz, Gleichgewichtsstörungen oder Kachexie, neurologische Krankheitsbilder, Muskeldystrophie, Hemiplegie sowie für Geriatriker mit noch verwendbaren Restkräften der oberen Gliedmaßen.

Kontraindikationen

Der Rollstuhl darf in folgenden Fällen nicht oder nur mit einer Begleitperson benutzt werden:

- Wahrnehmungsstörung
- Ungleichgewicht
- Verlust beider Arme, wenn keine Unterstützung durch eine Pflegeperson erfolgt
- Gelenkkontraktur oder Gelenkschäden an beiden Armen
- Sitzbehinderung

Beachten Sie bei der Versorgung außerdem auf Körpergröße, Gewicht, physische und psychische Verfassung, Alter des Behinderten, Wohnverhältnisse und Umwelt.

Für eine Übersicht aller Optionen beachten Sie bitte auch das aktuellste Bestellblatt.

HINWEIS:

Bitte beachten Sie, dass zum Fahren eines Rollstuhls ausreichende kognitive, körperliche und visuelle Fertigkeiten erforderlich sind. Der Benutzer muss in der Lage sein, die Auswirkungen von Handlungen während des Betriebs des Rollstuhls zu beurteilen und sie bei Bedarf zu korrigieren. Diese Fähigkeiten und der sichere Gebrauch von zusätzlich angebauten Komponenten können von Sunrise Medical als dem Hersteller nicht beurteilt werden. Für daraus entstehende Schäden haften wir nicht.

Bitte beachten Sie die Bedienungsanleitung des Rollstuhls und der zusätzlich angebauten Komponenten. Unterweisen Sie den Benutzer im sicheren Gebrauch des Rollstuhls und der zusätzlich angebauten Komponenten. Informieren Sie die Benutzer über spezifische Warnungen, die gelesen, verstanden und respektiert werden müssen.

Technik und Bauweise dieses Rollstuhls sind für die maximale Sicherheit entworfen. Die aktuell gültigen internationalen Sicherheitsstandards wurden erfüllt oder teilweise überschritten. Dennoch kann sich der Benutzer einem Risiko aussetzen, wenn er den Rollstuhl nicht vorschriftsmäßig handhabt. Beachten Sie zu Ihrer eigenen Sicherheit bitte unbedingt die nachstehenden Regeln.

Unfachmännische oder fehlerhafte Änderungen oder Einstellungen erhöhen das Unfallrisiko. Als Rollstuhlfahrer sind Sie auch Verkehrsteilnehmer und Passant auf Straßen und Gehwegen. Wir möchten Sie daran erinnern, dass für Sie als Rollstuhlfahrer alle Verkehrsregeln gelten. Seien Sie auf Ihrer ersten Fahrt im Rollstuhl besonders vorsichtig. Lernen Sie Ihren Stuhl kennen.

Überprüfen Sie Folgendes vor jedem Gebrauch:

- Schnellverschlussachsen an den Hinterrädern
- Klettverschluss am Sitz und an der Rückenlehne
- Reifen, Reifendruck und Feststellbremsen.



Sollten irgendwelche Veränderungen an den Einstellungen vorgenommen werden, ist es wichtig, den entsprechenden Abschnitt der Gebrauchsanweisung zu lesen.

Besonders beim Befahren von Anstiegen oder Gefällen können Schlaglöcher oder unebener Untergrund den Rollstuhl zum Kippen bringen. Wird eine Stufe oder ein Anstieg vorwärts befahren, sollte der Körper nach vorne geneigt sein.



GEFAHR!

- Überschreiten Sie NIEMALS die Maximale Zuladung von 85kg (75 kg mit mit Crash Test Ösen als Sitz im Fahrzeug für den Transport von Rollstuhlnutzern) für Fahrer plus mitgeführte Gegenstände. Bitte beachten Sie die Gewichtsangaben für die leichteren Gewichtsoptionen, die separat aufgeführt werden. Das Überschreiten der maximalen Zuladung kann zu Schäden am Stuhl, zu Fallen oder Kippen aus dem Rollstuhl, Verlust der Kontrolle oder zu schweren Verletzungen des Fahrers und anderer Personen führen.
- Nur die im Verkehrsmittel fest eingebauten Sitze und Sicherheitsgurte bieten in Gefahrensituationen ausreichenden Schutz.
- Um Stürze und gefährliche Situationen zu vermeiden, sollten Sie den Umgang mit Ihrem neuen Rollstuhl erst auf ebenem, überschaubarem Gelände üben.
- Der Rollstuhl dient ausschließlich der Beförderung einer Person. Jede andere Nutzung entspricht nicht dem eigentlichen Zweck.

Fig. A

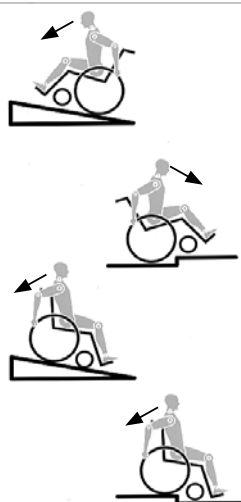

GEFAHR!

- Benutzen Sie zum Ein- oder Aussteigen aus dem Rollstuhl nicht die Fußbretter. Diese sollten vorher hochgeklappt und möglichst nach außen weggeschwenkt werden.
- Abhängig von Durchmesser und Einstellung der Lenkräder sowie der Schwerpunkteinstellung des Rollstuhls kann bei höheren Geschwindigkeiten ein Flattern der Lenkräder auftreten. Dies kann zu einem Blockieren der Lenkräder und zum Kippen des Rollstuhls führen. Achten Sie daher auf eine korrekte Einstellung der Lenkräder (siehe Kapitel "Lenkräder").
- Befahren Sie insbesondere Gefällstrecken nicht ungebremst, sondern mit reduzierter Geschwindigkeit. Bei höheren Geschwindigkeiten kann je nach Konfiguration und/oder dem Körperbau bzw. den physischen Fähigkeiten des Benutzers ein unerwartetes Flattern der Lenkräder auftreten. Dadurch kann der Benutzer zu Schaden kommen.
- Erforschen Sie die Auswirkungen von Schwerpunktverlagerungen auf das Verhalten des Sitzschalenuntergestells, zum Beispiel auf Gefällstrecken, Steigungen, sämtlichen Neigungen oder beim Überwinden von Hindernissen nur mit sicherer Unterstützung eines Helfers. Die Verwendung von Sicherheitsrädern ist bei ungeübten Nutzern unbedingt empfehlenswert.
- Die Sicherheitsräder sollen ein unbeabsichtigtes Kippen nach hinten verhindern. Keinesfalls sollen sie die Funktion von Transittrollen übernehmen, etwa um eine Person bei abgenommenen Antriebsrädern im Rollstuhl zu transportieren.
- Bei extremen Einstellungen (z.B. Antriebsräder in vorderster Position) und ungünstiger Körperhaltung kann der Rollstuhl bereits auf ebener Fläche kippen.
- Neigen Sie Ihren Oberkörper beim Befahren von Steigungen und Stufen weit nach vorn.
- Lehnen Sie Ihren Oberkörper beim Befahren von Neigungen und Stufen weiter nach hinten.
- Hängen Sie keine schweren Teile wie Einkaufstaschen oder Rucksäcke an die Schiebegriffe, die Kopfstütze oder an den Rücken des Rollstuhls.
- Dadurch kann sich der Kippunkt ändern und es besteht die Gefahr, dass das Sitzschalenuntergestell nach hinten umkippt.
- Achten Sie beim Ergreifen von Gegenständen (die vor, seitlich oder hinter dem Sitzschalenuntergestell liegen) darauf, dass Sie sich nicht zu weit aus dem Sitzschalenuntergestell lehnen, da durch Schwerpunktverlagerung eine Kipp- bzw. Überschlaggefahr besteht.
- Setzen Sie Ihren Rollstuhl nur bestimmungsgemäß ein. Vermeiden Sie z.B. ein ungebremstes Fahren gegen ein Hindernis (Stufen, Bordsteinkante) oder Herunterfahren von Kanten.
- Treppen dürfen nur mit Hilfe von Begleitpersonen überwunden werden. Sind dafür Einrichtungen wie z.B. Auffahrrampen oder Aufzüge vorhanden, so sind diese zu benutzen. Fehlen solche Einrichtungen, ist der Rollstuhl anzukippen und über die Stufen zu führen (2 Helfer).
- Generell müssen montierte Sicherheitsräder zuvor so eingestellt werden, dass sie beim Transport nicht auf die Stufen aufsetzen können, da es sonst zu schweren Stürzen kommen kann. Anschließend müssen die Sicherheitsräder wieder korrekt eingestellt werden.
- Achten Sie darauf, dass die Begleitpersonen den Rollstuhl nur an fest montierten Bauteilen anfassen (z.B. nicht an der Fußraste oder den Seitenteilen).
- Achten Sie beim Benutzen von Hebebühnen darauf, dass sich montierte Sicherheitsräder außerhalb des Gefahrenbereichs befinden.
- Sichern Sie Ihr Sitzschalenuntergestell auf unebenem Gelände oder beim Umsteigen (z.B. ins Auto) durch Betätigen der Feststellbremse.
- Bei Oberschenkelamputation müssen die Sicherheitsräder verwendet werden.

- Achten Sie vor Fahrtantritt auf den korrekten Luftdruck der von Ihnen verwendeten Bereifung. Bei den Antriebsrädern muss er mindestens 3,5 bar (350 kPa) betragen. Der max. Luftdruck ist am Reifen angegeben. Die Kniehebelbremsen sind nur bei ausreichendem Reifendruck und korrekter Einstellung wirksam (siehe Kapitel "Feststellbremse"). Die Feststellbremsen sind nicht dazu vorgesehen, den Rollstuhl während der Fahrt abzubremsen. Sie sichern den Rollstuhl gegen das Wegrollen. Wenn Sie auf unebenem Boden anhalten, ziehen Sie immer die Feststellbremsen an, damit der Stuhl nicht wegrollt. Ziehen Sie die Bremsen auf beiden Seiten an, sonst könnte der Stuhl kippen.
- Die Feststellbremsen sind nicht als Bremsen für den fahrenden Rollstuhl entworfen.
- Fahren Sie immer mit Aufzügen oder benutzen Sie Auffahrampen. Sollten diese nicht verfügbar sein, sollten Sie eine Begleitperson um Hilfe bitten. Sie sollten den Rollstuhl nur an fest montierten Teilen greifen. Wenn Sicherheitsräder angebracht sind, müssen sie weggeklappt werden. Der Rollstuhl darf mit Insassen nicht angehoben, sondern nur geschoben werden.
- Sollte die Sitz- und Rückenbespannung beschädigt sein, tauschen Sie diese bitte umgehend aus.
- Tragen oder heben Sie den Rollstuhl nicht an den Rückenrohren/Schiebegriffen oder an den Seitenteilen.
- Es dürfen ohne Genehmigung keine elektronischen Geräte, elektrische oder mechanisch betriebene Zusatzantriebe, Handbikes oder andere Vorrichtungen eingebaut werden, die die bestimmungsgemäße Verwendung oder den Aufbau des Rollstuhls verändern. Alle Kombinationen mit anderen Medizinprodukten müssen von Sunrise Medical genehmigt werden.
- Vorsicht beim Umgang mit Feuer, insbesondere brennenden Zigaretten. Sitz- und Rückenbespannung könnten sich entzünden.
- Wenn und wann immer möglich, sollten Fahrzeuginsassen während der Fahrt in einem Behindertentransportkraftwagen (BTW) die im Fahrzeug installierten Sitze und die dazugehörigen Rückhaltesysteme nutzen. Nur so sind Insassen bei einem Unfall optimal geschützt. Unter Verwendung der von SUNRISE MEDICAL angebotenen Sicherungselemente und dem Einsatz geeigneter Rückhaltesysteme, können die Rollstühle als Sitz beim Transport im Behindertentransportkraftwagen genutzt werden. (Siehe Kapitel "Transport").
- Achten Sie stets darauf, dass die Steckachsen an den Antriebsrädern richtig eingestellt und eingerastet sind. Bei nicht gedrücktem Knopf der Steckachse darf sich das Antriebsrad nicht entfernen lassen.
- Bei Verwendung von Leichtmetallgreifringen kann es beim Abbremsen aus schneller Fahrt oder auf längeren Gefällestrecken zum Erhitzen der Greifringe kommen.
- Wenn der Rollstuhl längere Zeit direkter Sonneneinstrahlung ausgesetzt war, können Teile des Rollstuhls (z.B. Rahmen, Beinstützen, Bremsen und Seitenteil) heiß (>41°C) werden.
- Zur Vermeidung von Handverletzungen greifen Sie bei der Fahrt mit dem Rollstuhl nicht zwischen die Speichen oder zwischen das Antriebsrad und die Radbremse.
- Benutzen Sie für Fahrten im Außenbereich Lederhandschuhe, die die Griffigkeit erhöhen und die Finger vor Schmutz und Erhitzung schützen.
- Den Rollstuhl nicht an Gefällen > 10° verwenden.
- Die dynamische Stabilität an Gefällen hängt von der Konfiguration des Sitzschalenuntergestells, den Fertigkeiten und dem Fahrstil des Benutzers ab. Da die Fertigkeiten des Benutzers und der Fahrstil nicht vorherbestimmt werden können, kann der Höchstwert für das sichere Gefälle nicht bestimmt werden. Dieser muss vom Benutzer mit Hilfe einer Begleitperson ermittelt werden, um das Umkippen zu verhindern. Für unerfahrene Benutzer wird der Einbau von Sicherheitsrädern dringend empfohlen. Den Rollstuhl nicht auf schlammigem oder vereistem Grund verwenden. Den Rollstuhl nur dort verwenden, wo auch Fußgänger zugelassen sind.
- Bei allen beweglichen Teilen besteht immer die Gefahr, dass die Finger eingeklemmt werden können. Bitte immer vorsichtig handhaben
- Der Rollstuhl sollte nicht bei starkem Regenfall, Schnee, rutschigen oder unbefestigten Oberflächen benutzt werden. Benutzen Sie den Rollstuhl nicht in gefährlichen Umgebungen.
- Anpassungen an Ihrem Rollstuhl, vor allem an sicherheitsrelevanten Bauteilen, müssen von einem autorisierten Fachhändler durchgeführt werden. Dies betrifft die Einstellung von Feststellbremsen, Sicherheitsrädern, Rückenwinkel- und -höhe, Unterschenkellänge, Schwerpunkt, Beckengurt, Spur- und Sturz der Antriebsräder, Sitzhöhe sowie Nachlauf und Geradauslauf der Lenkradgabel.
- Achten Sie bei Verwendung von angebaute Mobilitätzubehör wie Handbikes, elektrischen Zusatzantrieben etc. darauf, dass Ihr Rollstuhl mit den entsprechenden Lenkradgabeln ausgestattet ist, die für diesen Zweck vorgesehen sind. Bitte kontaktieren Sie diesbezüglich Ihren Fachhändler.
- Alle Kombinationen mit anderen Medizinprodukten müssen von Sunrise Medical genehmigt werden.

HINWEIS!

- Sowohl die Wirkung der Kniehebelbremse als auch das allgemeine Fahrverhalten sind vom Luftdruck abhängig. Mit korrekt aufgepumpten Antriebsrädern und gleichem Luftdruck auf beiden Rädern lässt sich Ihr Sitzschalenuntergestell wesentlich leichter und besser manövrieren.
- Achten Sie auf eine ausreichende Profiltiefe Ihrer Bereifung!
- Beachten Sie bitte, dass Sie bei Fahrten im öffentlichen Straßenverkehr der Straßenverkehrsordnung unterliegen.
- Tragen Sie im Dunklen möglichst helle Kleidung oder Kleidung mit Reflektoren, um besser gesehen werden zu können. Achten Sie darauf, dass die seitlich und rückwärtig am Rollstuhl angebrachten Reflektoren gut sichtbar sind. Wir empfehlen Ihnen auch das Anbringen einer aktiven Beleuchtung.
- Achten Sie bei Arbeiten oder bei Einstellung am Rollstuhl immer auf Ihre Finger!



! WARNUNG!

ERSTICKUNGSGEFAHR – Diese Mobilitätshilfe enthält Kleinteile, die unter Umständen eine Erstickungsgefahr für kleine Kinder darstellen können.

Die Sitzschalenuntergestelle die in diesem Handbuch abgebildet und beschrieben sind, entsprechen möglicherweise nicht in allen Einzelheiten genau Ihrem eigenen Modell. Dennoch sind alle Anweisungen trotz möglicher Detailunterschiede völlig relevant. Der Hersteller behält sich das Recht vor, Gewichte, Abmessungen oder andere in diesem Handbuch aufgeführte technische Daten ohne vorherige Benachrichtigung zu ändern. Alle in diesem Handbuch aufgeführten Zahlenangaben, Abmessungen und Kapazitäten sind ungefähr und stellen keine präzisen technischen Daten dar.

Lebensdauer

Die vorgesehene Lebensdauer des Rollstuhls beträgt 5 Jahre.

⚠ GEFAHR!

Bei Nichtbeachtung dieser Ratschläge besteht die Gefahr von schweren Körperverletzungen und sogar Lebensgefahr!

Transport Ihres Rollstuhls in einem Fahrzeug:

Ein in einem Fahrzeug gesicherter Rollstuhl bietet nicht die gleiche Sicherheit wie das Sitzsystem eines Fahrzeugs. Wir empfehlen, soweit möglich, den Nutzer in einen festen Fahrzeugsitz umzusetzen. Wir erkennen an, dass es in der Praxis nicht immer möglich ist, dass der Benutzer umsteigt und in diesem Fall müssen die folgenden Ratschläge beachtet werden, wenn der Benutzer im Rollstuhl sitzend transportiert werden muss:

1. Überprüfen Sie, dass das Fahrzeug für den Transport eines Insassen in einem Rollstuhl ausgestattet ist und über einen für Ihren Rollstuhltyp geeigneten Zugang/Ausgang verfügt. Das Fahrzeug muss über eine ausreichende Tragkraft für das Gesamtgewicht, d.h., das Körpergewicht des Benutzers und das Gewicht von Rollstuhl und Zubehör, verfügen.
2. Um den Rollstuhl herum sollte genügend Platz zur Verfügung stehen, damit das Rückhaltesystem des Rollstuhls und die Sicherheitsgurte für den Benutzer angelegt, festgezogen und wieder geöffnet werden können.
3. Wenn sich der Benutzer im Rollstuhl befindet, muss dieser vorwärts gerichtet stehen und mit den Befestigungsgurten für den Rollstuhl und den Sicherheitsgurten des Rollstuhls (Befestigungsgurte gemäß WTORS müssen den Anforderungen von ISO 10542 oder SAE J2249 entsprechen) gemäß der Gebrauchsanweisung des Herstellers des Rückhaltesystems (WTORS) befestigt werden.
4. Das Sitzschalenuntergestell wurde für den Transport in einem Fahrzeug in einer anderen Stellung nicht geprüft, so darf z.B. das Sitzschalenuntergestell keinesfalls seitlich gerichtet transportiert werden (Fig. A).
5. Der Rollstuhl muss mit einem Rückhaltesystem gemäß ISO 10542 oder SAE J2249 mit nicht verstellbaren Gurten vorne und verstellbaren Gurten hinten gesichert werden, dabei handelt es sich normalerweise um Karabinerhaken/S-förmige Haken sowie um Steckverschlüsse. Die Rückhaltesysteme bestehen normalerweise aus 4 Einzelgurten, die an den vier Ecken des Rollstuhls befestigt werden.
6. Das Rückhaltesystem muss wie auf der nächsten Seite abgebildet am Fahrgestell des Rollstuhls und nicht an Anbauten oder Zubehör, z.B. nicht um die Speichen der Räder, die Bremse oder Fußraste befestigt werden.

7. Das Rückhaltesystem muss so nah wie möglich mit einem Winkel von 45 Grad angebracht und gemäß der Bedienungsanleitung des Herstellers sicher befestigt werden.
8. Ohne Rücksprache mit dem Hersteller dürfen an den Befestigungspunkten des Rollstuhls oder an Bauteilen des Fahrgestells und des Rahmens keine Änderungen vorgenommen bzw. diese nicht ausgewechselt werden. Bei Nichtbeachtung dieser Vorgabe dürfen Sunrise Medical Rollstühle nicht in Fahrzeugen transportiert werden.
9. Der Benutzer muss sowohl mit dem Beckengurt als auch mit dem Schultergurt angeschnallt werden, um die Wahrscheinlichkeit eines Aufpralls von Kopf und Brust auf die Bauteile des Fahrzeugs und schwere Körperverletzungen beim Benutzer und anderen Fahrzeuginsassen zu verringern. (Fig. B) Der Schultergurt muss an der "B"-Säule des Fahrzeugs befestigt werden - bei Nichtbeachtung erhöht sich die Gefahr von schweren Bauchverletzungen für den Benutzer.
10. Eine für den Transport geeignete Kopfstütze (siehe Aufkleber an der Kopfstütze) muss eingebaut und während des Transports stets richtig angebracht sein.
11. Haltevorrichtungen (Beckenriemen, Beckengurte) dürfen bei der Fahrt nur zur Sicherung des Rollstuhlbenutzers verwendet werden, wenn auf dem Etikett angegeben ist, dass sie die Anforderungen von ISO 7176-19 oder SAE J2249 erfüllen.
12. Die Sicherheit des Benutzers während des Transports hängt von der Sorgfalt ab, mit der das Rückhaltesystem befestigt wird, die Person, von der die Befestigung ausgeführt wird, sollte in der Bedienung des Systems unterwiesen bzw. geschult sein.
13. Soweit möglich sollten alle Hilfsmittel vom Rollstuhl abgenommen und sicher verstaut werden wie etwa: Krücken, lose Kissen und Therapietische.
14. Hochschwenkbare/höhenverstellbare Fußrasten dürfen nicht hochgestellt sein, wenn der Benutzer im Rollstuhl sitzend transportiert wird und der Rollstuhl mit einem Rückhaltesystem und Sicherheitsgurt gesichert ist.
15. Verstellbare Rücken müssen in die aufrechte Position gebracht werden.
16. Die manuelle Bremse muss fest angezogen werden.
17. Die Sicherheitsgurte müssen an der "B"-Säule des Fahrzeugs angebracht werden und dürfen nicht durch Rollstuhlteile wie Armlehnen oder Räder vom Körper ferngehalten werden.

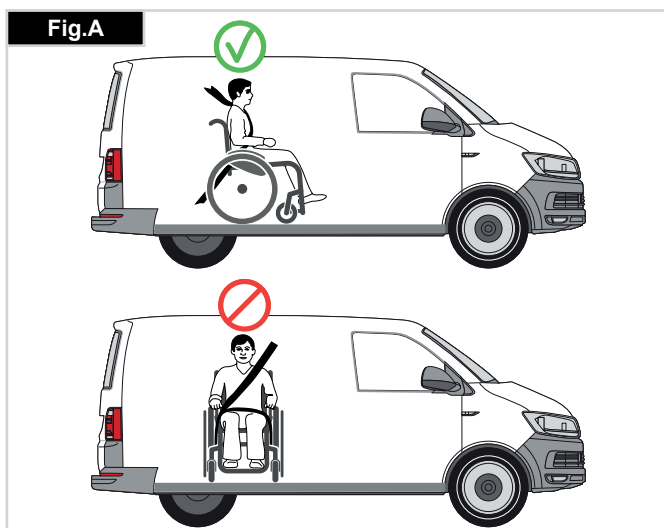

Anleitung für das Anschließen des Rollstuhlbenutzers:

1. Der Beckengurt muss unten an der Vorderseite des Beckens getragen werden, so dass der Winkel des Beckengurtes innerhalb des bevorzugten Bereichs von 30 bis 75 Grad zur Horizontalen liegt. Ein steilerer (größerer) Winkel innerhalb des bevorzugten Bereichs ist wünschenswert, d.h., näher an 75°, aber keinesfalls darüber. (Fig. C)
2. Der Schultergurt muss wie in Fig. D und E gezeigt über die Schulter und quer über die Brust passen. Sicherheitsgurte müssen so fest wie möglich sitzen ohne den Benutzerkomfort zu beeinträchtigen. Sicherheitsgurte dürfen beim Gebrauch nicht verdreht sein. Der Schultergurt muss wie in Fig. D und E gezeigt über die Schulter und quer über die Schulter passen.
3. Die Befestigungspunkte am Rollstuhl befinden sich am vorderen inneren Seitenteil des Fahrgestells direkt über dem Lenkrad und am hinteren Seitenteil des Fahrgestells. Die Gurte werden um die Seitenteile des Fahrgestells an der Stelle befestigt, an der das waagrechte und das senkrechte Rohr aufeinandertreffen. (Siehe Fig. G-H-I)
4. Die Position der Befestigungsgurte für den Rollstuhl ist mit dem Symbol für den Befestigungspunkt (Fig. F) markiert. Wenn die vorderen Gurte zur Befestigung des Rollstuhls angebracht sind, werden die Gurte gestrafft.

Minimales Körpergewicht des Fahrers

Wenn ein Kind mit einem Körpergewicht von unter 22 kg befördert wird und weniger als acht (8) Insassen im Fahrzeug sitzen, wird empfohlen, ein Rückhaltesystem für Kinder (CRS) gemäß UNCE Regulation 44 zu verwenden. Diese Art von Rückhaltesystem bietet einen wirksameren Schutz als der normale Dreipunkt-Sicherheitsgurt in Fahrzeugen und manche Rückhaltesysteme für Kinder verfügen auch über zusätzliche Haltevorrichtungen, die dazu beitragen, die Sitzhaltung des Kindes aufrecht zu erhalten. Eltern oder Therapeuten können unter bestimmten Umständen auch erwägen, dass ihr Kind während der Fahrt im Rollstuhl sitzen bleibt, da der Rollstuhl für eine bessere Haltungskontrolle sorgt und mehr Komfort bietet. In diesem Fall empfehlen wir, dass Ihr Gesundheitspfleger und sachkundige Personen eine Risikoanalyse durchführen.

Transportfähigkeit – Lage der Befestigungspunkte für das Rückhaltesystem am Rollstuhl

Der Rollstuhl mit den Gurten des Rückhaltesystems für Rollstühle vorne und hinten befestigt (Fig. K).

Lage des vorderen Befestigungspunkts für das Rückhaltesystem und die Lage der Verankerung, (Fig. I).

Lage des hinteren Befestigungspunkts für das Rückhaltesystem und die Lage der Verankerung am Sitzschalenuntergestell. (Fig. J).

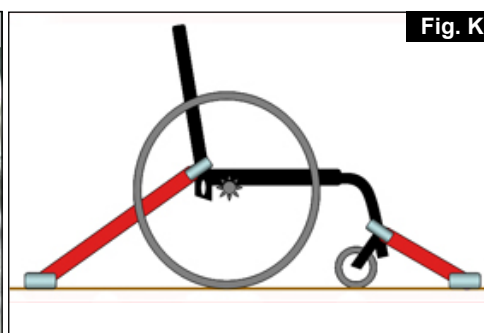
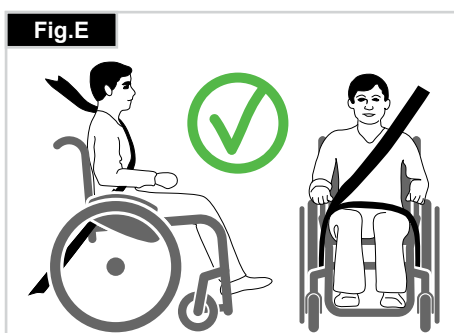
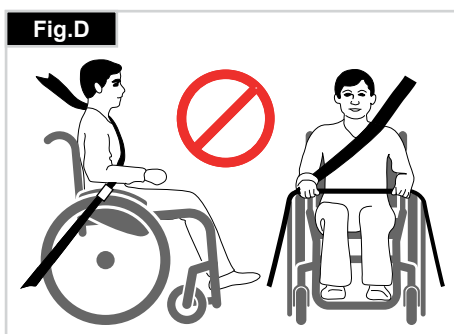
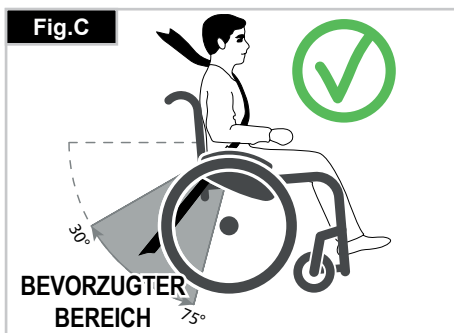

3.0 Handhabung

Falten (Fig. 3.0).

Nehmen Sie zuerst das Sitzkissen vom Rollstuhl ab und klappen Sie die (durchgehende) Fußbretter oder die geteilten Fußbretter hoch. Greifen Sie die Bespannung in der Mitte von unten und ziehen Sie diese nach oben. Der Rollstuhl klappt sich dann zusammen. (Fig. 3.0).

Transport

Zum Tragen des Rollstuhles sollte der zusammengeklappte Stuhl vorn an der Kreuzstrebe und an den Schiebegriffen hochgehoben werden.

Beim Transport des unbesetzten Rollstuhls in Fahrzeugen muss sichergestellt werden, dass der Rollstuhl fest verzurrt und gegen Verrutschen gesichert ist.

Entfalten (Fig. 3.1).

Öffnen Sie vor dem Entfalten den Gurt am gefalteten Rahmen.

Drücken Sie an den Sitzrohren nach unten (siehe Abbildung). Dadurch klappt der Rollstuhl auf. Lassen Sie dann die Sitzrohre in der Aufnahme einrasten. Das geht einfacher, wenn der Rollstuhl leicht gekippt wird. Dadurch kann eines der Hinterräder entlastet werden, so dass der Rollstuhl leichter entfaltet werden kann.

WARNUNG!

Achten Sie darauf, dass Sie die Finger nicht in der Kreuzstrebe einklemmen, (Fig. 3.1).

Fig. 3.0



Fig. 3.1



Fig. 3.2

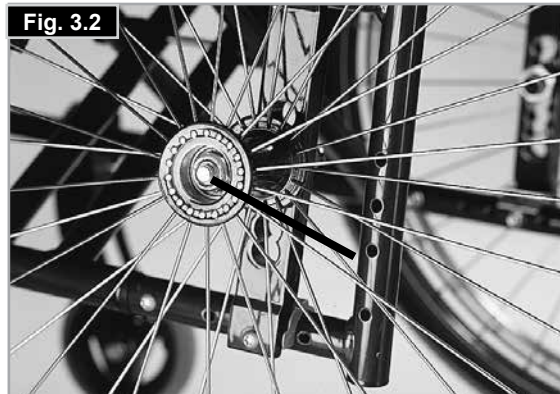

Schnellverschlussachsen an den Hinterrädern (Fig. 3.2)

Die Hinterräder sind mit Steckachsen ausgestattet. Damit können die Räder ohne Werkzeug montiert und abgenommen werden. Zum Abnehmen des Rads den Arretierknopf an der Achse (1) drücken und das Antriebsrad herausziehen (Fig. 3.2).

VORSICHT:

Halten Sie bei der Montage der Hinterräder den Steckachsenknopf auf der Achse niedergedrückt, wenn Sie die Achse in den Rahmen stecken. Beim Loslassen des Knopfs rastet die Achse ein, und der Schnellverschlussknopf springt in seine Ausgangsposition zurück.

Geradauslauf einstellen (Fig. 3.3)

Die Inbusschrauben (1) an der Unterseite der Gabel lösen. Sie können dann die Schraube abnehmen (2). Die schwarze Buchse (3) kann jetzt nach links oder rechts gedreht werden. Links – Rollstuhl zieht nach links
Rechts – Rollstuhl zieht nach rechts
Dann die Schraube (2) wieder anziehen. Stellen Sie die Gabel in einem 90° Winkel zum Boden ein.
Dann die Schraube (1) wieder anziehen. (Fig. 3.3) Verwendung.

Fig. 3.3



4.0 Optionen

Ankippbügel

Ankippbügel (Fig. 4.0)

Ankippbügel werden vom Helfer benutzt, um das Sitzschalenuntergestell über ein Hindernis zu kippen. Um das Sitzschalenuntergestell zum Beispiel auf einen Bordstein oder eine Stufe zu schieben, tritt man einfach mit dem Fuß auf die Stange.

HINWEIS:

Sunrise Medical empfiehlt dringend, bei allen Modellen, die vorwiegend von einer Begleitperson geschoben werden, einen Ankippbügel zu verwenden, da die Rückenrohre beschädigt werden können, wenn sie zum Kippen des Rollstuhls ständig nach hinten gezogen werden.

Feststellbremsen

Feststellbremsen (Fig. 4.1 + 4.2)

Ihr Rollstuhl ist mit zwei Feststellbremsen ausgestattet, die direkt gegen die Räder geführt werden. Um die Feststellbremsen anzuziehen, drücken Sie beide Bremshebel nach vorn, gegen den Anschlag (Fig. 4.1). Zum Loslassen der Bremse ziehen Sie die Hebel zurück in ihre Ausgangsposition.

- Die Bremsen sind weniger wirksam bei:
 - abgefahrenem Reifenprofil
 - zu niedrigem Reifendruck
 - nassen Reifen
 - inkorrekt er Einstellung

Die Feststellbremsen sind nicht als Bremsen für den fahrenden Rollstuhl entworfen. Die Feststellbremsen dürfen daher nicht zum Abbremsen des Stuhls verwendet werden. Benutzen Sie dazu immer die Hände. Achten Sie darauf, dass der Abstand zwischen den Reifen und den Feststellbremsen mit den angegebenen Spezifikationen übereinstimmt (Fig. 4.1). Der Abstand wird justiert, indem Sie die Schraube (1) lockern und den richtigen Abstand einstellen. Ziehen Sie die Schraube fest (siehe die Seite mit den Drehmomentangaben)

VORSICHT!

Prüfen Sie den Abstand der Feststellbremsen nach jeder Justierung des Hinterrads und stellen Sie ihn gegebenenfalls neu ein.

Verlängerung für den Feststellbremshebel (Fig. 4.3)

Die Verlängerung für den Feststellbremshebel kann abgenommen oder heruntergeklappt werden. Mit einem längeren Hebel brauchen Sie weniger Kraft, um die Feststellbremsen zu betätigen, (Fig. 4.3).

VORSICHT!

Wenn Die Feststellbremse zu nah am Rad montiert ist, erfordert die Betätigung einen höheren Kraftaufwand. Dadurch kann es zu Bruch des Verlängerungshebels kommen!

Wenn Sie sich beim Ein- und Aussteigen auf den Verlängerungshebel stützen, bricht der Verlängerungshebel ab! Spritzwasser von den Rädern kann zur Fehlfunktion der Feststellbremsen führen.

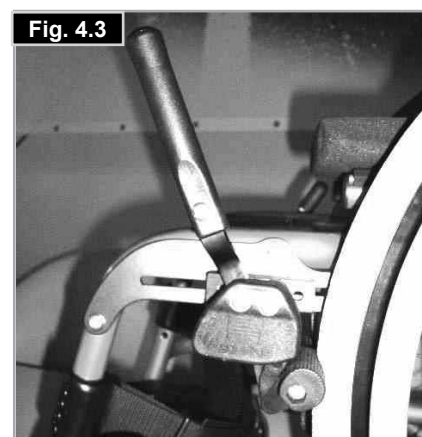
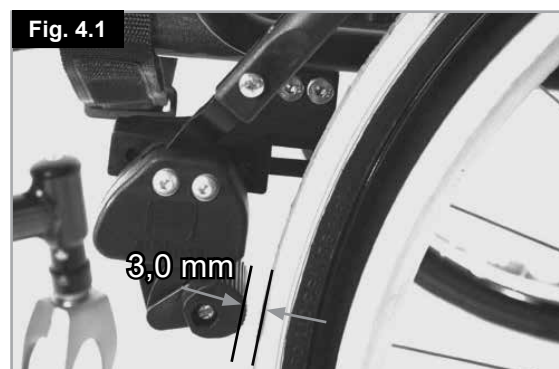

Bremse

Trommelbremsen (Fig. 4.4)

Trommelbremsen stellen für den Helfer eine sichere und geeignete Bremsmethode dar.

Die Bremsen können ebenfalls mit einem Verschlusshebel (1) angezogen werden, um das Wegrollen zu verhindern.

Der Hebel muss hörbar einrasten.

Die Trommelbremsen werden nicht vom Reifendruck beeinflusst.

VORSICHT:

- Trommelbremsen dürfen nur von zugelassenen Fachhändlern justiert werden.
- Betätigen Sie die beiden Bremsen immer gleichzeitig, um zu gewährleisten, dass Sie die Kontrolle über die Fahrtrichtung behalten!
- Trommelbremsen können nur als dynamische Bremse zum Anhalten des Rollstuhls während der Fahrt verwendet werden.
- Betätigen Sie immer die Feststellbremse, um den Rollstuhl bei kurzem oder langem Anhalten oder zum Umsteigen zu sichern.

Safari Radbremse (Fig. 4.5)

Safari Radbremse (in das Seitenteil integrierte Bremse):

Zum Betätigen der Safari Radbremse den Hebel nach vorne (vom Körper des Patienten weg) drücken.

Um die Bremse zu lösen, den Hebel in Richtung Körper zurückziehen (Fig. 4.5).

Radbremse für Begleitperson

- Mit der Radbremse für die Begleitperson wird die Safari Radbremse mit einem zusätzlichen Radbremsgriff kombiniert, der von der Begleitperson betätigt wird.
- Der Griff (Hebel) wird an den Schiebegriff (Fig. 4.4) montiert und betätigt bei Bedarf die Safari Radbremse.

Fußplatten

VORSICHT!

- Nicht auf dem Fußbrett stehen! Auch wenn der Fahrer im Rollstuhl sitzt, besteht Kipp- und Verletzungsgefahr.
- Beim Transfer nicht auf dem Fußbrett stehen, es besteht Kipp- und Verletzungsgefahr.

Fußplatten (Fig. 4.6)

Es gibt zwei Arten von Fußbrettern: durchgehend und geteilt. Um das Einsteigen in und das Aussteigen aus dem Rollstuhl zu erleichtern, können sie hochgeklappt werden.

Unterschenkelänge

Durch Abnehmen der Stellschrauben (1) kann die Fußraste auf verschiedene Unterschenkelängen eingestellt werden. Schrauben Sie die Stellschrauben ab, stellen Sie die Rohre mit der Fußraste auf die gewünschte Position ein, setzen Sie die Stellschrauben wieder ein und ziehen Sie diese fest (siehe die Seite mit den Drehmomentangaben). Vergewissern Sie sich, dass sich das Kunststoffpolster in der richtigen Position unter der Stellschraube befindet. Ein Mindestabstand von 2,5 Zentimetern zum Boden muss immer eingehalten werden.

Fig. 4.4

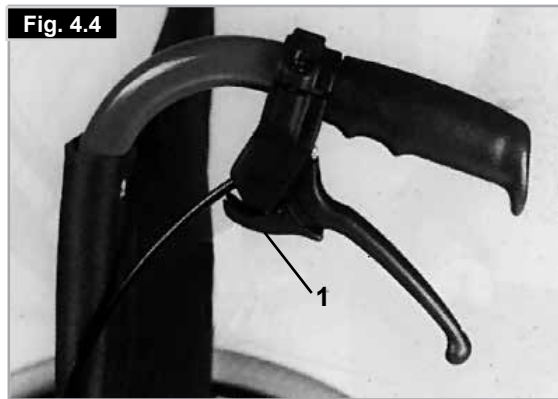

Fig. 4.5



Fig. 4.6



Leichtbau Fußraste (Fig. 4.7)

Der Fußplattenwinkel kann durch Lockern der Schrauben (2) verstellt werden. An die Fußplatte können mit den Befestigungslöchern (3) Seitenschutzverkleidungen montiert werden. Sie verhindern ein unbeabsichtigtes Abrutschen der Füße (Fig. 4.8). Achten Sie darauf, dass nach den Umbauarbeiten alle Schrauben fest angezogen sind (siehe Seite Anzugsmomente).

Breitenverstellung

Um die Breite der Fußraste zu ändern, lösen Sie bitte die Schraube (2). Sie können die Rohre dann in die Halterung hinein- und hinausgleiten lassen, um die Breite des Fußbretts anzupassen (Fig. 4.7).

Bitte achten Sie darauf, dass die Schrauben mit dem richtigen Drehmoment festgedreht werden.

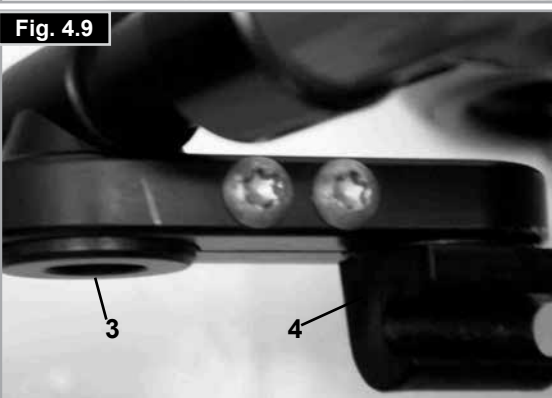
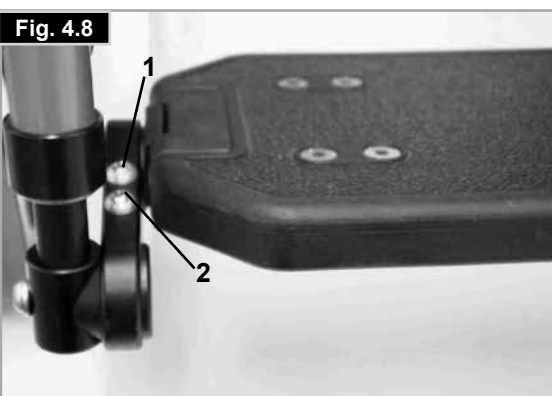

Fußplatten

Winkelverstellbare Fußplatte (Kunststoff + Aluminium) - (Fig. 4.8 - 4.9)

Um das Ein- und Aussteigen zu erleichtern, können die Fußplatten hochgeklappt werden.

Die Fußplatten können innerhalb ihrer Neigungswinkel zur Waagrechten eingestellt werden. Lösen Sie die Schrauben (1 bis 2). Stellen Sie dann die Fußplatten auf den gewünschten Winkel ein. Ziehen Sie danach alle Schrauben wieder fest. Achten Sie nach dem Einstellen immer darauf, dass alle Schrauben ordnungsgemäß festgezogen sind (siehe Seite mit den Drehmomentangaben). Vergewissern Sie sich, dass der Mindestabstand von 2,5 cm zwischen den Fußrasterohren und dem Boden eingehalten wird (bei waagrechtem Sitz), um das Umkippen des Rollstuhls zu verhindern.

Zum Verstellen der Breite die Schrauben (1+2) lösen und dann beide Halterungen (3+4) herausziehen.

Kopfstütze

Kopfstütze (Fig. 4.10)

Die Kopfstütze kann höher gestellt und in der Horizontale nach vorne und hinten verschoben werden.

Dazu lösen Sie die Schraube (1, 2 oder 3). Sie können diese jetzt auf die gewünschte Position einstellen. Die Schrauben dann wieder anziehen (siehe Seite "Drehmoment").

Zum Falten des Rollstuhls bitte den Spannhebel (1) öffnen, die Kopfstützenhalterung nach rechts schieben und nach unten klappen. Jetzt können Sie den Rollstuhl falten. Zum Auseinanderfalten des Rollstuhls klappen Sie die Kopfstützenhalterung nach oben, positionieren den Schiebespalt wieder in den Spannhebel und schieben sie nach links. Stellen Sie zum Abschluss den Spannhebel wieder zurück (Fig. 4.11).

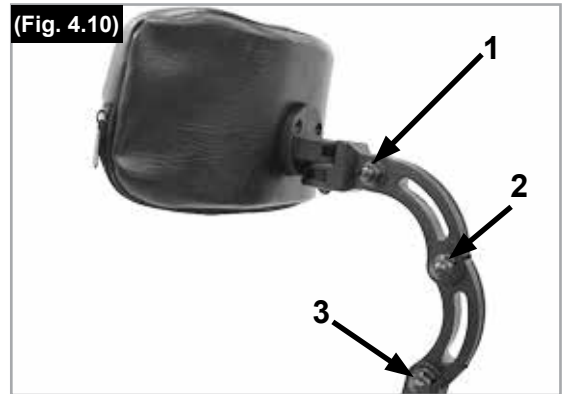

Lenkräder

Einstellen des Lenkrads

Um sicherzustellen, dass beide Gabeln parallel eingestellt sind, zählen Sie einfach die sichtbaren Zähne auf beiden Seiten. Nach dem Einstellen der Lenkradaufnahme gewährleistet die Verzahnung den festen Halt und ermöglicht eine Verstellung um 16° in 2° Schritten, (Fig. 4.12). Verwenden Sie die flache Seite vorne an der Lenkradgabel zum Überprüfen des rechten Winkels zum Boden.

Das patentierte Design ermöglicht die Drehung der Lenkradgabel, so dass die Lenkradgabel im rechten Winkel zum Boden nachgestellt werden kann, wenn die Sitzneigung verändert wird.

Einsetzen von Lenkrad, Lenkrad-Adapter und Lenkrad-Gabel (Fig. 4.13)

Wenn der Rollstuhl leicht nach rechts oder links ausschert oder die Lenkräder ungleichmäßig laufen, kann das einen oder mehrere der folgenden Gründe haben:

- Der Radlauf vorwärts oder rückwärts ist nicht richtig eingestellt.
- Die Einstellung des Sturzes stimmt nicht.
- Der Druck im Laufrad und /oder Hinterrad ist nicht korrekt; die Räder drehen sich nicht sanft.

Die optimale Einstellung der Lenkräder bildet die Voraussetzung für den Geradeauslauf des Rollstuhls. Die Laufräder müssen immer von einem zugelassenen Fachhändler eingestellt werden. Bei jeder Änderung der Hinterradposition muss der Lenkradadapter neu eingestellt und der Geradeauslauf überprüft werden.

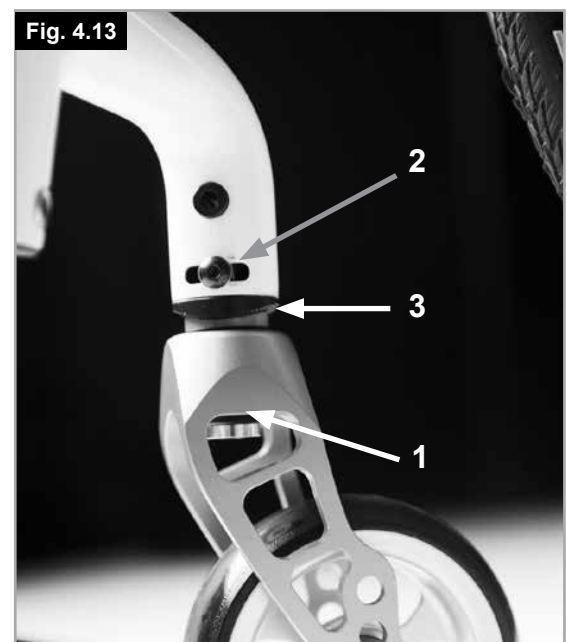
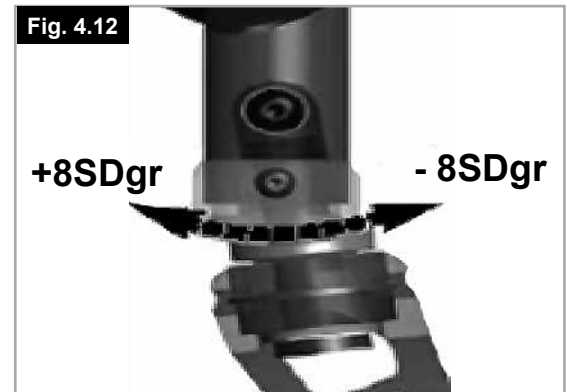

Achsplatten

Achsplatten (Fig. 4.14)

Die Position des Körperschwerpunkts in Bezug auf die Hinterräder spielt eine wesentliche Rolle für die einfache und komfortable Benutzung des Rollstuhls. Es sind mehrere Positionen möglich: Wenn die Lochplatte (1) an den in den Rahmen (2) gebohrten Löchern entlang nach hinten verschoben wird, wird der Rollstuhl dadurch stärker stabilisiert, aber er ist nicht so leicht manövrierbar, als wenn die Lochplatte weiter vorne angebracht wird. Sie können die Sitzhöhe durch Verschieben der Achsaufnahme (3) in der Lochplatte einstellen. Zum Abschluss sicherstellen, dass die Schrauben richtig angezogen wurden (siehe Seite mit Drehmomentangaben).

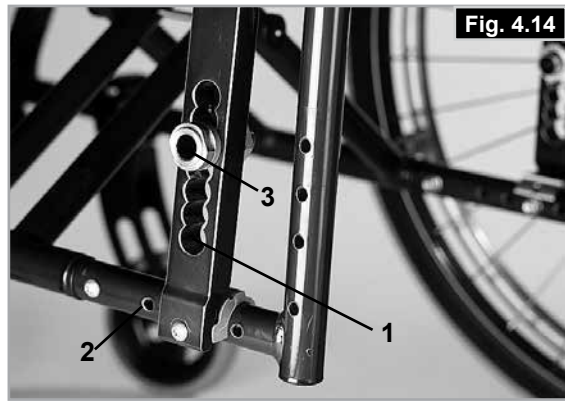

Fig. 4.14

VORSICHT:

- Es müssen unter Umständen sowohl die Feststellbremse als auch die Lenkräder eingestellt werden.
- Bitte beachten Sie das geänderte Kippverhalten des Rollstuhls nach einer Veränderung des Schwerpunkts. Dies erfordert eventuell den Einsatz von Sicherheitsrädern.

Radsturz

Radsturz (Fig. 4.15 / 4.16)

Der Radsturz kann zwischen 1° und 4° eingestellt werden. Dadurch können die seitliche Stabilität und die Manövrierbarkeit des Rollstuhls erhöht werden. Nehmen Sie die Schrauben an der Achsenplatte ab (1). Stellen Sie den Adapter (2) auf den gewünschten Winkel ein. Die Schrauben anziehen. (Siehe die Seite zu Drehmoment). Wenn der Radsturz erhöht wird, erhöht sich auch die Gesamtbreite des Rollstuhls (um etwa 1 cm pro Grad).



Fig. 4.15

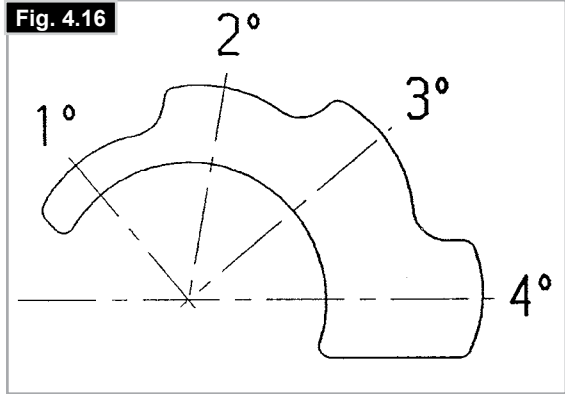

Fig. 4.16

VORSICHT:

Es müssen unter Umständen sowohl die Feststellbremse als auch die Lenkräder eingestellt werden.

Rücken

Winkelverstellbarer Rücken (Fig. 4.17)

Der Rücken kann auf 5 verschiedene Positionen eingestellt werden (3° nach vorne, 0°, 5°, 10° und 15° nach hinten). Am Seitenteil befindet sich eine Platte (2), damit kann der Winkel durch Abnehmen der Schrauben (1) eingestellt werden (siehe Seite mit den Drehmomentangaben).

VORSICHT:

Die Schrauben (1) verbinden den Rücken direkt mit dem Rahmen, wenn sie zu fest eingeschraubt werden, können sie abbrechen. Schrauben, die zu locker sind, können leicht verloren gehen. In beiden Fällen kann es zu Verletzungen führen, wenn die Schiebegriffe zum Hinauffahren von Stufen verwendet werden.

Für Ihre eigene Sicherheit empfehlen wir, die Einstellungen nur von autorisierten Fachhändlern durchführen zu lassen.

VORSICHT:

Bitte beachten Sie das geänderte Kippverhalten des Rollstuhls nach einer Veränderung des Rückenwinkels oder Rückenbespannung. Dies erfordert eventuell den Einsatz von Sicherheitsrädern.



Fig. 4.17

Verstellbare Rückenbespannung (Fig. 4.18)

Die Bespannung kann durch Verstellen der Klettverschlüsse auf die gewünschte Spannung eingestellt werden. Das Polster im Rücken kann durch eine Öffnung an der Innenseite abgenommen werden, damit Sie den Rücken Ihren individuellen Bedürfnissen anpassen können.

HINWEIS!

Eine zu hohe Spannung an der verstellbaren Rückenbespannung wirkt sich negativ auf das Kaltverhalten des Rollstuhls aus.

Fig. 4.18

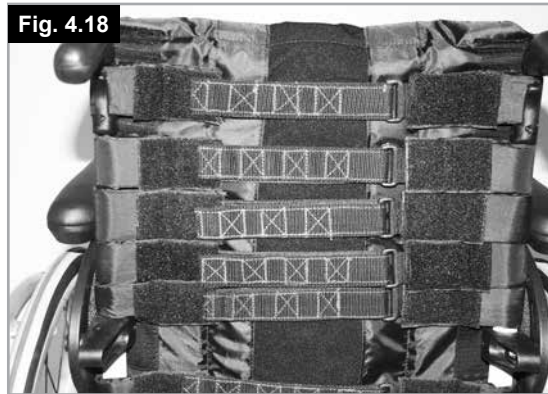

Seitenteil

Seitenteil, Aluminium, zum Anschrauben mit Kälteschutz (Fig. 4.19)

Der Kleiderschutz (optional) verhindert, dass Wasser nach oben spritzt und die Kleidung verschmutzt.

Die Lage des Kleiderschutzes zum Hinterrad wird durch Verstellen der Seitenteile eingestellt.

Entfernen Sie dazu die Schrauben (1 und 2). Die Armlehnen (optional) können nach dem Abnehmen der Schrauben auf die gewünschte Höhe eingestellt werden. Zum Abschluss sicherstellen, dass die Schrauben richtig angezogen wurden (siehe Seite mit Drehmomentangaben).

Fig. 4.19

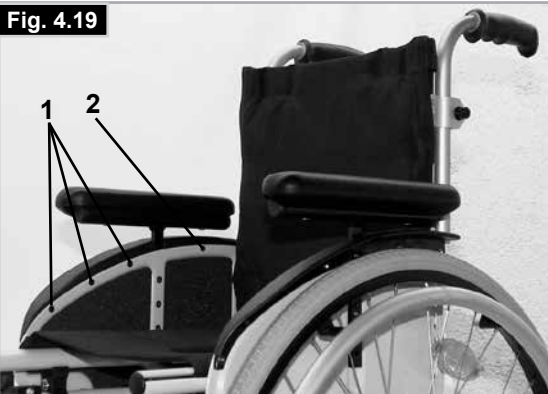

VORSICHT:

Die Seitenteile, wie deren Armlehnen sind zum Anheben oder Tragen des Rollstuhles nicht geeignet.

Schiebegriff

Höhenverstellbare Schiebegriffe (Fig. 4.20)

Die Schiebegriffe sind mit Stiften gesichert, damit sie nicht herausrutschen können. Durch Öffnen des Spannhebels (1) können die Schiebegriffe individuell eingestellt werden. Wenn der Hebel bewegt wird, hören Sie, wie er einrastet, der Schiebegriff kann leicht in die gewünschte Position gebracht werden. Mit der Mutter (2) am Spannhebel wird eingestellt, wie fest die Schiebegriffe geklemmt werden. Wenn die Mutter nach dem Einstellen des Spannhebels lose ist, sitzt der Schiebegriff auch zu locker. Vor dem Gebrauch den Schiebegriff drehen, um sicherzustellen, dass er fest genug geklemmt ist.

VORSICHT!

Nach der Höheneinstellung der Griffe den Spannhebel (1) wieder gut festklemmen. Wenn der Hebel nicht fest sitzt, könnten Sie sich beim Befahren von Stufen verletzen.

VORSICHT!

Überprüfen Sie die Klemmkraft (Schrauben) der verstellbaren Schiebegriffe vor der Benutzung

Fig. 4.20

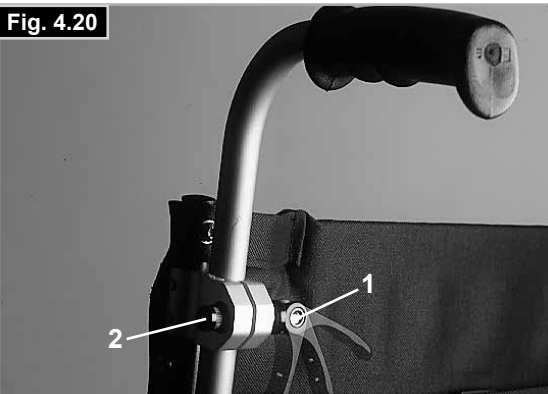

Beckengurt



VORSICHT:

Vor dem Gebrauch des Rollstuhls sicherstellen, dass der Beckengurt angelegt ist.



Achten Sie immer darauf, dass der Beckengurt vor dem Benutzen korrekt angebracht und eingestellt ist.

Achten Sie immer darauf, dass der Beckengurt vor dem Anlegen korrekt angebracht und eingestellt ist. Wenn der Gurt zu locker sitzt, kann der Benutzer nach unten rutschen und es besteht Erstickungsgefahr oder es kann zu schweren Verletzungen kommen.

Der Beckengurt ist wie abgebildet am Rollstuhl angebracht. Der Gurt besteht aus 2 Hälften. Diese werden mit der Befestigungsschraube für die Haltestange befestigt, die durch die Öse am Gurt gesteckt wird. Der Gurt wird unter der Rückseite des Seitenteils entlang geführt. (Fig. 4.21)

Bringen Sie den Gurt so an, dass sich die Schnallen in der Mitte des Sitzes befinden. (Fig. 4.22)

Passen Sie den Beckengurt wie folgt an den Benutzer an:

Gurt kürzer machen	Gurt länger machen
	
<p>Übrige Gurtlänge durch den Einsteckteil des Steckverschlusses und die Schlaufe zurück fädeln. Darauf achten, dass der Gurt am Einsteckteil des Steckverschlusses keine Schlinge aufweist.</p>	<p>Um den Gurt länger zu machen, übrige Gurtlänge durch die Schlaufen und den Einsteckteil des Steckverschlusses fädeln.</p>

Nach dem Anschnallen den Abstand zwischen dem Beckengurt und dem Benutzer prüfen.

Bei richtiger Einstellung passt nicht mehr als eine Handfläche zwischen den Beckengurt und den Benutzer. (Fig. 4.23)

Der Beckengurt sollte so eingestellt werden, dass der Gurt in einem Winkel von 45 Grad zum Becken des Benutzers sitzt. Der Benutzer sollte aufrecht und so weit hinten wie möglich im Sitz sitzen, wenn dieser richtig eingestellt ist. Der Beckengurt muss so eingestellt sein, dass der Benutzer nicht im Sitz nach unten rutschen kann. (Fig. 4.24)

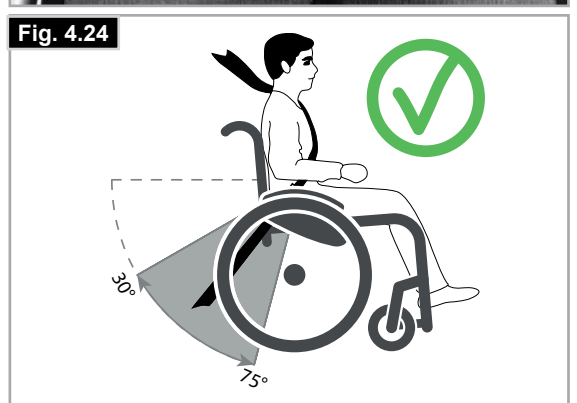
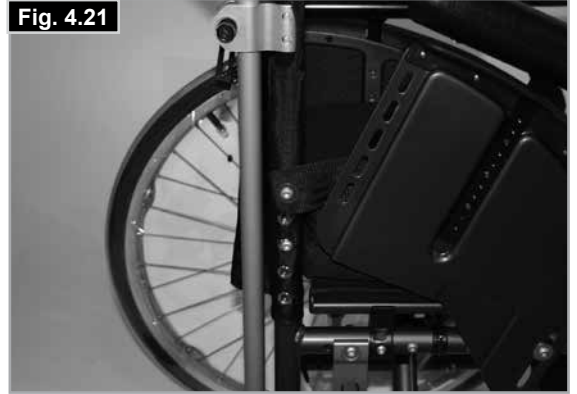

	
Zum Ansnallen: Das Einsteckteil des Steckverschlusses fest in das Gurtschloss stecken.	Zum Öffnen: Die sichtbaren Teile des Einsteckteils des Steckverschlusses gleichzeitig zusammendrücken und zur Mitte schieben, während Sie sie gleichzeitig vorsichtig auseinander ziehen.

WARNUNG!

Wenn Sie Fragen zur Benutzung und Bedienung des Beckengurts haben, wenden Sie sich an Ihren Rollstuhlhändler, Pfleger oder an Ihre Begleitperson .

WARNUNGEN!

- Der Beckengurt darf nur von einem zugelassenen Händler / Vertreter von Sunrise Medical angebracht oder angepasst werden.
- Der Beckengurt muss täglich überprüft werden, um sicherzustellen, dass er richtig eingestellt ist und keine Behinderung oder übermäßige Abnutzung vorliegt.
- Sunrise Medical erlaubt ausdrücklich nicht, eine Person mit dem Beckengurt als Sicherheitsgurt in einem Fahrzeug zu transportieren.



Weitere Informationen zum Transport finden Sie in der Transport-Broschüre von Sunrise Medical.

Wartung:

Prüfen Sie den Beckengurt und die Befestigungsteile in regelmäßigen Abständen auf Verschleißanzeichen oder Schäden. Je nach Verschleiß kann ein Ersatz erforderlich sein.

WARNUNG!

Der Beckengurt sollte wie oben beschrieben für den Endbenutzer angepasst werden. Sunrise Medical empfiehlt außerdem, die Länge und den Sitz des Gurts regelmäßig zu überprüfen, um das Risiko zu vermindern, dass der Benutzer den Gurt versehentlich zu weit einstellt.

Sicherheitsräder

Sicherheitsräder (Fig. 4.25 - 4.26)

Sicherheitsräder (1) verschaffen unerfahrenen Rollstuhlbenutzern zusätzliche Sicherheit, wenn sie den Umgang mit dem Rollstuhl erlernen. Die Sicherheitsräder (1) verhindern, dass der Rollstuhl nach hinten kippt. Durch Drücken auf die Sicherheitsräder (1) werden sie nach unten bewegt, sie können auch nach vorne geschwenkt werden. Es sollte ein Abstand von 3 cm bis 5 cm zwischen den Sicherheitsrädern und dem Boden eingehalten werden. Wenn Sie große Hindernisse (wie etwa ein Bordstein) hinauf- oder hinunterfahren wollen, müssen Sie die Sicherheitsräder nach vorne schwenken, damit sie den Boden nicht berühren.

WARNUNG!

Bei falscher Einstellung der Sicherheitsräder kann der Rollstuhl nach hinten kippen.

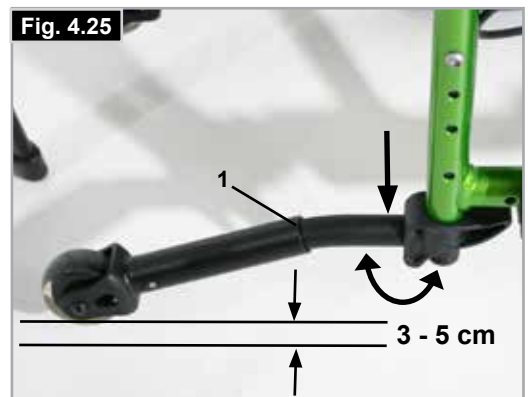

Standard-Bespannung

Standard-Bespannung (Fig. 4.27)

Die Bespannung besitzt auf einer Seite einen Klettverschluss, damit sie stufenlos eingestellt werden kann. Zum Verstellen der Bespannung zuerst den Rollstuhl etwas falten. Dann die Schrauben (1) abnehmen und die vorderen Stopfen (2) nach vorne aus dem Rahmen ziehen. Die Bespannung (3) kann dann vom Rahmen heruntergezogen werden. Die Bespannung kann durch Öffnen des Klettverschlusses verstellt werden. Zum Wiedereinbau der Bespannung in umgekehrter Reihenfolge vorgehen. Zum Abschluss sicherstellen, dass die Schrauben richtig angezogen wurden (siehe Seite mit Drehmomentangaben).

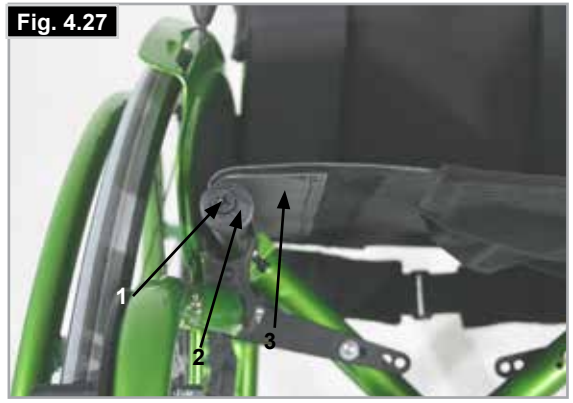

VORSICHT:

Für den sicheren Gebrauch müssen immer mindestens 50% der Klettflächen ineinander greifen.

Stockhalter

Stockhalter (Fig. 4.28)

Mit dieser Vorrichtung können Gehhilfen direkt am Rollstuhl transportiert werden. Mit einer Klettschleife (1) können Gehhilfen und andere Hilfsmittel befestigt werden.

VORSICHT:

Versuchen Sie niemals während der Fahrt die Gehhilfen oder andere Hilfsmittel aus dem Halter zu nehmen.



Therapietisch

Therapietisch (Fig. 4.29)

Der Therapietisch bietet eine Arbeitsfläche für die meisten Aktivitäten. Das Tablett muss vor der Benutzung von einem zugelassenen Fachhändler auf die jeweilige Sitzbreite eingestellt werden. Der Benutzer muss bei der Probefahrt im Rollstuhl sitzen.



Transitrollen

Transitrollen (Fig. 4.30 + Fig. 4.31)

Transitrollen sollten immer dann benutzt werden, wenn der Rollstuhl mit den Hinterrädern zu breit wäre (z.B. im Flugzeug, Bus usw.) Nachdem die Hinterräder mit Hilfe der Steckachsen abmontiert wurden, können Sie den Stuhl sofort mit den Transitrollen fahren. Die Transitrollen sind so montiert, dass sie sich etwa 3 cm über dem Boden befinden, wenn sie nicht benutzt werden. Sie stören also nicht bei der Fahrt, auf dem Transport oder beim Kippen über Hindernisse (z.B. Bordsteine, Stufen usw.).

VORSICHT:

Wenn der Rollstuhl mit den Transitrollen fährt, besitzt er keine Feststellbremsen.



Sitzbreitenwachstum (Fig. 4.32 / 4.33)

Bitte lösen Sie die Schrauben (1) an beiden Seiten des Rahmens und lösen Sie den Rahmen von der Querstrebe. Nehmen Sie dann die Kunststoffhülsen (2) aus den Enden der Querstrebe, drehen Sie diese um 180° und stecken Sie sie anders herum wieder in die Enden der Querstrebe ein. Lösen Sie dann die Schraube in der Mitte der Querstreben (3) und nehmen Sie die Schraube ab. Nehmen Sie dann die Kunststoffhülsen (4) und drehen Sie diese ebenfalls um 180° und bringen Sie sie wieder an der Querstrebe an. Bringen Sie jetzt die Schraube wieder in der Mitte der Querstreben an und ziehen Sie sie auf 7 Nm an. Bringen Sie zum Abschluss die Rahmen und die Querstrebe zusammen und ziehen Sie die Schrauben (1) wieder auf 7 Nm an.

Lösen Sie zum Verstellen der Sitzbespannung die Schrauben (1), nehmen Sie die Sitzschienenverschlüsse ab und ziehen Sie die Bespannung von der Sitzschiene herunter. Stellen Sie dann mit dem Klettverschluss unter dem Sitz die Breite der Bespannung ein. Bringen Sie zum Abschluss die Bespannung und die Verschlüsse wieder an den Sitzschienen an und ziehen Sie die Schrauben fest (siehe Fig. 4.27)

Die Rückenbespannung kann mit den Klettstreifen in der Breite verstellt werden – sowohl die Gurte als auch der Bezug sind mit Klettstreifen versehen.

Auch die Breite der Fußraste kann mit Klemmen in der Breite verstellt werden (siehe Kapitel Fußrasten, Seite 12)

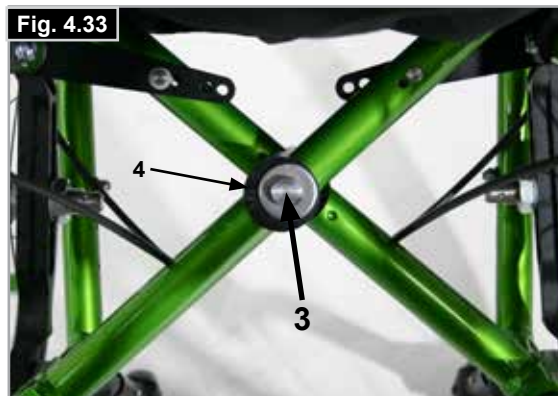
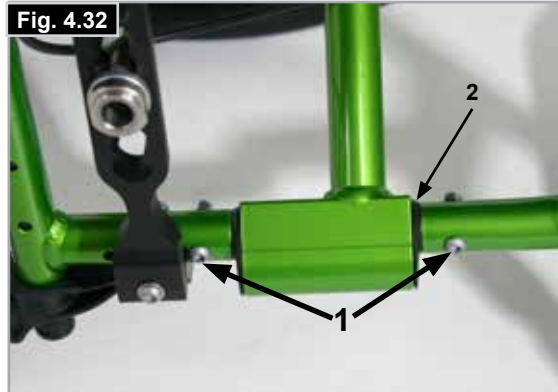

Sitztiefenwachstum (Fig. 4.34)

Zum Verstellen der Sitztiefe beide Schrauben (1) an beiden Seiten der Querstrebe / Sitzschienen lösen. Schieben Sie dann die Sitzschiene und die Sitzbespannung in die gewünschte Position, achten Sie darauf, dass beide Seiten gleich sind und ziehen Sie dann die Schrauben (1) wieder auf 5 Nm an. Zum Abschluss kann es erforderlich sein, die Sättel (2) in eine Position zu positionieren.



5.0 Reifen und Montage

Reifen und Montage

Vollgummireifen gehören zur Standardausstattung. Stellen Sie bei Luftreifen immer sicher, dass sie den richtigen Luftdruck aufweisen, da sonst die Leistung des Rollstuhls beeinträchtigt werden kann. Wenn der Druck zu niedrig ist, erhöht sich die Reibung beim Fahren, und der Antrieb erfordert größeren Kraftaufwand. Auch die Manövrierfähigkeit wird von einem zu niedrigen Reifendruck beeinträchtigt. Wenn der Druck zu hoch ist, kann der Reifen platzen. Auf der Reifenoberfläche ist jeweils der korrekte Luftdruck angegeben.

Die Reifen werden wie gewöhnliche Fahrradreifen montiert. Bevor Sie den inneren Schlauch einlegen, achten Sie darauf, dass die Felge und die Innenseite des Reifens von Schmutzpartikeln frei sind. Nach der Montage oder Reparatur des Reifens, muss der Luftdruck geprüft werden. Für Ihre eigene Sicherheit und für die optimale Leistung des Stuhls ist es äußerst wichtig, dass sich die Reifen in gutem Zustand befinden und den vorgeschriebenen Druck aufweisen.

6.0 Mögliche Probleme

Rollstuhl hat Drall nach einer Seite

- Reifendruck prüfen
- Prüfen, ob sich das Rad reibungslos dreht (Lager, Achse)
- Lenkradwinkel prüfen
- Prüfen, ob beide Lenkräder den richtigen Bodenkontakt haben

Lenkräder beginnen zu flattern

- Lenkradwinkel prüfen
- Prüfen, ob alle Schrauben fest sitzen, bei Bedarf nachziehen (siehe Seite mit Drehmomentangaben)
- Prüfen, ob beide Lenkräder den richtigen Bodenkontakt haben

Rollstuhl/Kreuzstrebeneinheit rastet nicht im Sitzsattel ein

- Der Stuhl ist noch neu, d.h. die Sitz- oder Rückenpolsterung ist noch sehr steif. Das wird sich bessern, wenn der Rollstuhl fortlaufend benutzt wird.

Zusammenklappen des Rollstuhls ist schwierig

- Die Rückenpolsterung ist zu steif, lockerer einstellen

Rollstuhl quietscht und klappert

- Prüfen, ob alle Schrauben fest sitzen, bei Bedarf nachziehen (siehe Seite mit Drehmomentangaben)
- Etwas Schmieröl auf die Stellen träufeln, wo bewegliche Teile miteinander in Kontakt kommen

Rollstuhl fängt an, zu schlingern

- Den Winkel der Lenkradbefestigung prüfen
- Reifendruck prüfen
- Prüfen, ob die Hinterräder vielleicht unterschiedlich eingestellt sind.

7.0 Technische Daten

Max. Nutzergewicht:	85 kg
Sitzbreite:	220 – 400 mm (+/-2 cm)
Sitztiefe:	240 – 400 mm (+/-4 cm)
Sitzhöhe vorne:	370 – 500 mm
Sitzhöhe hinten:	320 – 470 mm
Rückenhöhe:	225 – 425 mm
Rückenwinkel:	-3° -15°
Gesamtbreite:	700 mm (310 mm gefaltet)
Gesamtlänge:	930 mm
Gesamthöhe:	920 mm
Wenderadius:	600 mm
Maximale Neigung für Anwendung der Feststellbremse:	7°
Antriebsrad:	20"22"/24"
Lenkrad:	4"/5"/6"
Rahmenversion:	Standard & Abduktion
Gewicht Rollstuhl:	ab 8,5 kg
Gewicht zerlegt:	ab 6,4 kg
Gewicht des schwersten Einzelteils:	2,1 kg
Abnehmbare Teile:	Antriebsräder (nur für den Transport)
Farben:	32
Crash Test:	Ja

Max. Nutzergewicht: 85 kg

Der Rollstuhl stimmt mit den folgenden Standards überein:

1. Anforderungen und Testmethoden für statische, Auswirkungs- und Ermüdungsstärke (ISO 7176-8)
2. Bewertung der Entzündbarkeit von Polstermöbeln gemäß ISO 7176-16.











8.0 Typenschild

Typenschild















Das Typenschild befindet sich entweder unter der Kreuzstrebeneinheit oder am diagonalen Rahmenrohr, die Daten sind auch im Benutzerhandbuch auf der Rückseite angegeben. Auf dem Typenschild sind das exakte Modell und andere technische Daten angegeben. Wenn Sie ein Ersatzteil bestellen oder einen Anspruch geltend machen, halten Sie bitte folgende Angaben bereit:

- Seriennummer
- Bestellnummer
- Monat/Jahr

MUSTER

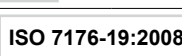
	 Sunrise Medical GmbH Kahlbachring 2-4 D-69254 Malsch / Germany	 2021-04-16
TYPE:	Rollstuhl	SN 203211433050372
Youngster 3	ISO 7176-19:2008	
 75 kg	 max 10°	 280 mm
	 300 mm	 
		 

CH	REP	Sunrise Medical AG Erlenauweg 17 CH-3110 Münsingen Schweiz/Suisse/Svizzera
-----------	------------	---

TYPE:	Produktbezeichnung/Artikelnummer
	Maximale Steigung bzw. maximales Gefälle, das mit den Sicherheitsrädern befahren werden kann, hängt von den Einstellungen des Rollstuhls, der Haltung und den physischen Fähigkeiten des Benutzers ab.
	Sitzbreite.
	Sitztiefe.
	Max. Gesamtgewicht.
	UKCA-Kennzeichnung.
	CE-Kennzeichnung.
	Ziehen Sie die Bedienungsanleitung zu Rate.
	XXXX-XX-XX Herstellungsdatum.
	Seriennummer.
	Dieses Symbol bedeutet Medizinprodukt.
	Adresse des Herstellers
	Crash getestet nach ISO 7176-19:2008
	Adresse des Importeurs
	Verantwortliche Person (Vereinigtes Königreich)
	Adresse des Bevollmächtigten für die Schweiz

9.0 Wartung und Pflege

Sicherheitsprüfung

Als Benutzer bemerken Sie mögliche Schäden als Erster/Erste. Wir empfehlen daher, dass Sie vor jeder Benutzung folgendes überprüfen:

- dass der Reifendruck stimmt
 - dass die Bremsen richtig funktionieren
 - ob alle abnehmbaren Teile sicher befestigt sind, (z.B. Armlehnen, Fußrasten, Steckachsen usw).
- Wenn Sie einen Schaden/Defekt feststellen, wenden Sie sich an Ihren autorisierten Fachhändler.

Wartung

- Überprüfen Sie den Reifendruck regelmäßig.
- Überprüfen Sie alle Reifen regelmäßig auf Abnutzung und Schäden, mindestens aber einmal im Jahr. Wechseln Sie die Bereifung, sobald Sie Anzeichen von Schäden oder Abnutzung feststellen.
- Überprüfen Sie den Sitz und die Rückenbespannung regelmäßig auf Abnutzung, mindestens aber einmal im Jahr. Wechseln Sie diese Teile aus, sobald Sie Anzeichen von Schäden oder Abnutzung feststellen.
- Überprüfen Sie alle Bauteile von Rahmen und Rücken regelmäßig auf Abnutzung, mindestens aber einmal im Jahr. Wechseln Sie diese Teile aus, sobald Sie Anzeichen von Schäden oder Abnutzung feststellen.
- Überprüfen Sie die Bremse regelmäßig auf Abnutzung und Schäden, mindestens aber einmal im Jahr. Überprüfen Sie, dass sie richtig funktioniert und einfach zu bedienen ist. Wechseln Sie die Bremse aus, sobald Sie Anzeichen von Schäden oder Abnutzung feststellen.
- Alle Schrauben, die für die sichere Benutzung des Rollstuhls kritisch sind, verfügen über selbstsichernde Muttern. Prüfen Sie alle drei Monate, ob alle Bolzen fest sitzen (siehe unter Drehmoment). Selbstsichernde Muttern sollten nur einmal verwendet und dann ausgewechselt werden.
- die für die sichere Benutzung des Rollstuhls kritisch sind, verfügen über selbstsichernde Muttern. Selbstsichernde Muttern sollten nur einmal verwendet und dann ausgewechselt werden.
- Verwenden Sie ausschließlich durch Sunrise Medical zugelassene Originalersatzteile. Verwenden Sie keine Teile von anderen Herstellern, die nicht von Sunrise Medical freigegeben wurden.

HINWEIS:

Wenn ein Drehmoment angegeben ist, empfehlen wir dringend, einen Drehmomentmesser zu verwenden, damit Sie überprüfen können, ob Sie alles auf das richtige Drehmoment angezogen haben.

Verwenden Sie nur milde Reinigungsmittel, wenn der Rollstuhl schmutzig ist. Zum Reinigen der Sitzpolsterung und Beckengurt nur Wasser und Seife benutzen.

Je nach der Häufigkeit und Art der Benutzung empfehlen wir, den Rollstuhl regelmäßig, aber mindestens einmal im Jahr vom Fachpersonal eines autorisierten Fachhändlers warten zu lassen.

VORSICHT:

Sand, Salz und Meerwasser können die Lager an den Vorder- und Hinterrädern beschädigen. Reinigen und trocknen Sie den Rollstuhl sorgfältig ab, wenn er diesen Bedingungen ausgesetzt wurde.

Hygienemaßnahmen bei Wiedereinsatz:

Bevor der Rollstuhl wiedereingesetzt wird, muss er sorgfältig vorbereitet, eingestellt und hygienisch gereinigt werden. Alle Oberflächen, mit denen der Benutzer in Berührung kommt, müssen mit einem Desinfektionsmittel besprüht werden.

Dafür muss ein in Ihrem Land zugelassenes/ empfohlenes Desinfektionsmittel zur schnellen Desinfektion auf Alkoholbasis für Medizinprodukte und -geräte verwendet werden, die schnell desinfiziert werden müssen.

Bitte beachten Sie die Gebrauchsanweisung des Herstellers für das Desinfektionsmittel, das Sie benutzen.

Im Allgemeinen kann an den Nähten keine vollständige Desinfektion garantiert werden. Wir empfehlen daher, die Sitz- und Rückenbespannung zu entsorgen, um eine mikrobielle Kontamination mit Wirkstoffen gemäß dem vor Ort geltenden Infektionsschutzgesetz zu vermeiden.

Verstauung:

Der Rollstuhl muss immer trocken gelagert werden.

10.0 Entsorgung / Recycling von Materialien

Wenn Ihnen der Rollstuhl kostenlos zur Verfügung gestellt wurde, gehört er Ihnen evtl. nicht. Wenn er nicht mehr benötigt wird, befolgen Sie die Anweisungen, die Sie von der Organisation, die den Rollstuhl zur Verfügung gestellt hat, bezüglich der Rückgabe erhalten haben.



Im folgenden Abschnitt werden die Materialien beschrieben, die für den Rollstuhl verwendet werden mit Angaben zur Entsorgung oder zum Recycling des Rollstuhls und dessen Verpackung. Es können vor Ort auch besondere Vorschriften bezüglich der Entsorgung oder des Recycling gelten, diese müssen bei der Entsorgung berücksichtigt werden. (Dazu kann auch die Reinigung oder Dekontaminierung des Rollstuhls vor der Entsorgung gehören).

Aluminium: Lenkradgabeln, Räder, Seitenteile des Stuhles, Armlehngestell, Fußraste, Schiebegriffe

Stahl: Befestigungspunkte, Steckachse

Kunststoff: Handgriffe, Rohrstopfen, Lenkräder, Fußplatten, Armpolster und 12" Rad/Reifen

Verpackung: Plastiktüten aus weichem Polyethylen, Karton

Polsterung: Polyestergewebe mit PVC-Beschichtung und schwer entflammbarem Schaumstoff. Die Entsorgung oder das Recycling sollte über eine Entsorgungsfirma oder eine öffentliche Entsorgungsstelle erfolgen. Sie können Ihren Rollstuhl zur Entsorgung auch an Ihren Fachhändler zurückgeben.

DIESE GARANTIE BESCHRÄNKT IHRE GESETZLICHEN RECHTE IN KEINER WEISE.

Sunrise Medical* gewährt ihren Kunden weltweit auf ihre Rollstühle eine Garantie zu den folgenden

Garantiebedingungen

1. Sollte ein Teil oder sollten Teile des Rollstuhls als Folge eines Herstellungs- und/oder Materialfehlers innerhalb von 24 Monaten bzw. bei Rahmen- und Kreuzstreben innerhalb von 5 Jahren nach der Auslieferung an den Käufer eine Reparatur oder einen Austausch benötigen, wird das betroffene Teil bzw. werden die betroffenen Teile repariert oder kostenlos ausgetauscht.
2. Zur Geltendmachung der Garantie benachrichtigen Sie umgehend den Sunrise Medical Kundendienst mit genauen Angaben zur Art der Schwierigkeiten. Sollten Sie den Rollstuhl außerhalb des Zuständigkeitsbereichs des Sunrise Medical Kundendienstes verwenden, werden Reparatur oder Austausch von einem anderen vom Hersteller bezeichneten Kundendienst ausgeführt. Der Rollstuhl muss von einem zuständigen Sunrise Medical Kundendienst (Händler) repariert werden.
3. Für Teile, die im Rahmen dieser Garantie repariert oder ausgetauscht werden, gewähren wir eine Garantie nach diesen Garantiebedingungen für die für den Rollstuhl verbleibende Garantiedauer nach Ziffer 1).
4. Für Originalersatzteile, die auf Kosten des Käufers eingebaut werden, gewähren wir 24 Monate Garantie ab dem Einbau nach diesen Garantiebedingungen (für Batterien gilt davon abweichend jedoch nur eine verringerte Garantiezeit von 12 Monaten).
5. Verschleißteile wie Polster, Reifen, Schläuche, Bespannungen und ähnliche Teile sind von der Garantie ausgeschlossen, es sei denn es liegt eine vorzeitige Abnutzung des Teils vor, die direkt auf einen Herstellungsfehler zurückzuführen ist.
6. Ansprüche aus dieser Garantie entfallen, wenn eine Reparatur oder ein Ersatz des Rollstuhls oder eines Teiles aus den folgenden Gründen erforderlich ist:
 - a) Das Produkt oder das Teil wurde nicht gemäß den in der Betriebsanleitung und/oder dem Service-Handbuch aufgeführten Empfehlungen des Herstellers gepflegt oder gewartet.
 - b) Es wurde Zubehör verwendet, bei dem es sich nicht um Originalzubehör handelte.
 - c) Der Rollstuhl oder ein Teil des Rollstuhls wurde durch Nachlässigkeit, Unfall oder unsachgemäße Verwendung beschädigt.
 - d) Es wurden Änderungen/Modifikationen am Rollstuhl oder an Teilen vorgenommen, die von unseren Herstellerspezifikationen abweichen.
 - e) Es wurden Reparaturen durchgeführt, bevor unser Kundendienst über den jeweiligen Sachverhalt informiert wurde.
7. Diese Garantie unterliegt dem Recht des Landes indem das Produkt von Sunrise Medical gekauft worden ist.





* Bedeutet der Sunrise Medical Standort von dem das Produkt gekauft wurde.

Sommaire

Sommaire	49
Definitions	49
Avant-propos	50
Utilisation	51
Champ d'application	51
1.0 Consignes générales de sécurité et limites de conduite	52
2.0 Transportabilité	54
3.0 Manipulation	56
4.0 Options	57
Leviers de basculement	57
Freins	57
Freins	58
Palettes	58
Appui-tête	60
Roues avant	60
Plaques d'axe	61
Carrossage	61
Dossier	61
Protège-vêtement	62
Poignée de poussée	62
Ceinture pelvienne	63
Roulettes anti-bascule	64
Toile standard	65
Porte-canne	65
Tablette	65
Roulettes de transit	65
Largeur du siège évolutive (Fig. 4.32 / 4.33)	66
Profondeur du siège évolutive (Fig. 4.34)	66
5.0 Pneus et montage des pneus	66
6.0 Problèmes éventuels	67
7.0 Caractéristiques techniques	67
8.0 Plaque signalétique	68
9.0 Maintenance et entretien	69
10.0 Mise au rebut / Recyclage des matériaux	69
11.0 Garantie	70

Definitions

3.1 Définitions des termes employés dans le manuel

Terme	Définition
 DANGER !	Indication d'un risque potentiel de blessures sérieuses ou de mort en cas de non-respect des consignes
 AVERTISSEMENT !	Indication d'un risque de blessure en cas de non-respect des consignes
 ATTENTION !	Indication que le matériel peut être endommagé si le conseil fourni n'est pas suivi
REMARQUE :	Conseil d'ordre général ou pratique recommandée
	Référence faite à d'autres manuels

REMARQUE :

Il vous est conseillé de noter dans l'encadré prévu ci-dessous les coordonnées du technicien chargé de votre service après-vente.

Pour recevoir rapidement de l'aide en cas de panne, contactez votre agent et tentez de lui indiquer toutes les informations utiles.

REMARQUE :

Il est possible que les fauteuils illustrés et décrits dans le présent manuel ne soient pas complètement identiques au modèle que vous avez acheté. Toutefois, toutes les instructions fournies dans le présent manuel sont valables pour votre matériel, malgré d'éventuelles différences minimales.

Le fabricant se réserve le droit de modifier sans préavis les poids, mesures et autres données techniques indiquées dans le présent manuel. Tous les chiffres, dimensions et capacités indiqués dans ce manuel sont approximatifs et ne constituent pas des caractéristiques.

Tampon et signature du revendeur

Avant-propos

Chère cliente, cher client,

Vous avez choisi un produit de SUNRISE MEDICAL de grande qualité. Nous nous en réjouissons.

Ce manuel d'utilisation vous fournira de nombreux conseils et suggestions de sorte que votre produit deviendra pour vous un partenaire familier digne de confiance.

Pour Sunrise Medical, être proche du client est une priorité. C'est pourquoi, nous tenons à vous tenir informé de toutes nos nouveautés, actuelles et à venir. Être proche de nos clients signifie, assurer un service rapide, avec le moins de formalités administratives possible et entretenir une bonne relation avec eux. Que vous souhaitiez commander des pièces de rechange ou des accessoires, ou encore poser des questions concernant votre fauteuil, nous sommes à votre service.

Notre objectif est que vous soyez satisfait de nos services. Chez Sunrise Medical, nous travaillons en permanence au développement de nos produits. Ainsi, des modifications quant à la forme, à la technique et à l'équipement peuvent être apportées à notre gamme de produits. Aucune réclamation ne pourra donc être adressée au sujet des informations et illustrations de ce manuel d'utilisation.

Le système de gestion de SUNRISE MEDICAL est certifié EN ISO 13485 et ISO 14001.

 **En sa qualité de fabricant, SUNRISE MEDICAL, déclare que ce produit est conforme au règlement sur les dispositifs médicaux (2017/745).**

REMARQUE :

Conseil d'utilisation générale.

Le non-respect des présentes instructions peut causer des blessures physiques, l'endommagement du matériel ou la dégradation de l'environnement.

Avis à l'utilisateur et/ou au patient : Tout incident grave en rapport avec le dispositif doit être signalé au fabricant et aux autorités compétentes de l'État membre dans lequel réside l'utilisateur et/ou le patient.

Adaptations spéciales pour B4Me

Afin de vous assurer que votre produit B4Me fonctionne de manière performante comme prévu par le fabricant, Sunrise Medical vous recommande vivement de lire et de comprendre toutes les informations utilisateur fournies avec votre produit B4Me avant de l'utiliser pour la première fois.

Sunrise Medical recommande également que les informations utilisateur ne soient pas jetées après leur lecture, mais qu'elles soient conservées en toute sécurité afin d'être consultées ultérieurement.

Combinaison de dispositifs médicaux

Il est possible de combiner le présent dispositif médical avec un ou plusieurs autres dispositifs ou produits. Vous trouverez sur www.Sunrisemedical.co.uk toutes les informations utiles sur les combinaisons possibles. Toutes les combinaisons présentées ont été validées et sont conformes aux exigences générales en matière de sécurité et de performances énoncées dans annexe I No. 14.1 du règlement 2017/745 relatif aux dispositifs médicaux.

Vous trouverez des conseils sur la combinaison, relatifs par exemple au montage, sur www.SunriseMedical.fr

Adressez-vous à notre service après-vente SUNRISE MEDICAL, compétent et agréé, pour toute question concernant l'utilisation, la maintenance ou la sécurité de votre fauteuil roulant.

S'il n'y a aucun revendeur près de chez vous ou si vous avez des questions relatives à la sécurité des produits et des rappels de produits, contactez Sunrise Medical par écrit ou par téléphone, ou rendez-vous sur www.sunrisemedical.fr.

Sunrise Medical SAS
ZAC de la Vrillonnerie
17 Rue Michaël Faraday
37170 Chambray-Lès-Tours
Tel : +33 (0) 2 47 55 44 00
Email: info@sunrisemedical.fr
www.sunrisemedical.fr



IMPORTANT :
N'UTILISEZ PAS VOTRE FAUTEUIL AVANT
D'AVOIR LU ET COMPRIS CE MANUEL.

Utilisation

Les fauteuils roulants sont exclusivement destinés aux utilisateurs dans l'incapacité de marcher ou à mobilité restreinte et pour leur propre usage, qu'ils soient capables de faire avancer leur fauteuil seuls ou qu'ils soient poussés par une tierce personne (un accompagnateur), à leur domicile et à l'extérieur.

La charge maximale (à savoir le poids de l'utilisateur et des accessoires éventuellement embarqués) est indiquée sur la plaque signalétique apposée sur le croisillon ou sur la barre de stabilisation, en dessous du siège.

La garantie n'est valable que si le produit est utilisé dans les conditions spécifiées et pour l'usage pour lequel il est prévu. La durée de vie prévue pour ce fauteuil est de cinq années. SEULES LES PIÈCES STANDARD et les pièces officiellement autorisées par Sunrise Medical peuvent être utilisées.

Champ d'application

Indications

De par la diversité des options de montage et sa conception modulaire, ce fauteuil convient pour les personnes dans l'incapacité de marcher ou à mobilité restreinte, suite à :

- Une paralysie
- La perte d'un membre (amputation de la jambe)
- La difformité d'un membre
- Des contractures/blessures aux articulations
- Pour les maladies telles que les déficiences cardiaques et circulatoires, la perturbation de l'équilibre ou la cachexie, les profils de maladies neurologiques, la dystrophie musculaire, l'hémiplégie ainsi que pour les personnes âgées qui ont encore de la force dans le haut du corps.

Contre-indications

Le fauteuil roulant ne peut être utilisé sans accompagnateur dans les cas suivants :

- Trouble de la perception
- Déséquilibre
- Perte des deux bras, sans le soutien d'un soignant
- Contracture articulaire ou dommages articulaires au niveau des deux bras
- Incapacité à s'asseoir

Sélectionner le bon fauteuil nécessite de prendre en compte des éléments tels que la taille de l'utilisateur, son poids, sa constitution physique et psychologique, son âge, son mode de vie et son environnement.

Consultez le dernier formulaire de commande où vous trouverez un récapitulatif de toutes les options.

REMARQUE :

Il convient de noter que l'utilisation d'un fauteuil roulant exige un certain degré de capacités cognitives, physiques et visuelles. L'utilisateur doit être en mesure d'évaluer les conséquences de ses actions pendant l'utilisation du fauteuil roulant et, si nécessaire, les corriger. Ces capacités et l'utilisation sécurisée de composants supplémentaires fixés au fauteuil roulant ne peuvent être évaluées par le fabricant, Sunrise Medical. Nous déclinons toute responsabilité pour tout dommage découlant d'une telle situation.

Veillez prendre connaissance des consignes d'utilisation relatives au fauteuil roulant et aux composants accessoires embarqués. Communiquez à l'utilisateur les informations utiles sur l'utilisation sécurisée du fauteuil roulant et des composants accessoires embarqués. Communiquez à l'utilisateur les avertissements spécifiques qu'il est important de connaître et de respecter.

1.0 Consignes générales de sécurité et limites de conduite

La conception et la construction du fauteuil sont réalisées pour garantir une sécurité maximale. A l'échelle internationale, toutes les exigences applicables en matière de normes de sécurité sont respectées, voire dépassées. Toutefois, l'utilisateur peut se mettre en situation de danger en utilisant son fauteuil de façon incorrecte. Pour votre sécurité, vous devrez impérativement respecter les consignes suivantes.

Les altérations ou réglages non professionnels ou erronés augmentent le risque d'accidents. En tant qu'utilisateur de fauteuil roulant, vous participez à la circulation publique, sur routes ou trottoirs. Vous êtes par conséquent tenu de respecter le code de la route.

Lors de votre première utilisation du fauteuil, roulez prudemment. Familiarisez-vous avec l'utilisation de votre nouveau fauteuil roulant.

Avant chaque utilisation de votre fauteuil, contrôlez impérativement :

- Les axes à déverrouillage rapide des roues arrière
- Le Velcro du siège et du dossier
- Les pneus, la pression et les freins.



Avant de modifier un quelconque réglage, il est important de lire le paragraphe correspondant du présent manuel d'utilisation.

Des nids de poule ou un sol irrégulier peuvent faire basculer le fauteuil roulant lors de la montée ou de la descente des pentes. Si une marche ou une pente est abordée de face, le corps doit être incliné vers l'avant.



- Ne dépassez JAMAIS la charge combinée maximale de 85 kg (75 kg si le fauteuil est utilisé en guise de siège à bord d'un véhicule pour le transport de l'utilisateur) de l'utilisateur et tout autre accessoire éventuellement embarqué. Veuillez noter les informations relatives au poids pour les options plus légères, lesquelles sont indiquées séparément. Toute charge supérieure pourrait endommager le fauteuil ou vous faire basculer, perdre le contrôle et entraîner de graves blessures pour vous et toute autre personne.
- Seuls les ceintures de sécurité et les sièges montés de manière fixe dans les véhicules motorisés offrent une protection suffisante en situations de danger.
- Pour éviter les chutes et situations dangereuses, il est recommandé de vous entraîner et de vous familiariser avec votre nouveau fauteuil sur une surface plane offrant une bonne visibilité.
- Le fauteuil roulant sert exclusivement au transport d'une seule personne à la fois. Toute autre utilisation n'est pas conforme à l'usage prévu du vélo.

Fig. A

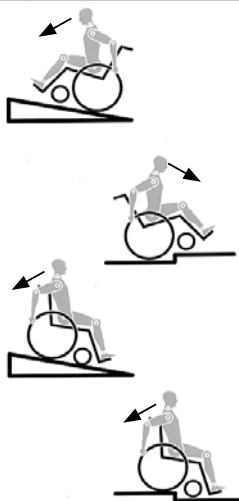

- Pour monter et descendre du fauteuil, ne prenez pas appui sur les palettes. Il convient au contraire de les rabattre et de les pivoter vers l'extérieur le plus possible.
- Selon le diamètre et le réglage des roues avant, ainsi que le centre de gravité du fauteuil, les roues avant peuvent se mettre à vibrer à mesure que la vitesse du fauteuil augmente. Les roues avant risquent alors de se bloquer et le fauteuil de basculer. Il est donc essentiel de régler correctement les roues avant (voir le chapitre "Roues avant").
- Ne descendez pas une pente sans frein et déplacez-vous lentement. Au-delà de cette vitesse, selon la configuration et/ou le physique/les capacités physiques de l'utilisateur, les roues avant peuvent se mettre à osciller et éventuellement entraîner des blessures pour l'utilisateur.
- Changer le centre de gravité peut avoir un impact sur le comportement du fauteuil dont vous devez être conscient. Il est recommandé de vous entraîner, par exemple en pente ou lors du franchissement d'obstacles. Familiarisez-vous avec les différents comportements en présence d'un accompagnateur. Il est recommandé aux utilisateurs inexpérimentés d'utiliser des roulettes anti-basculer.
- Les roulettes anti-basculer empêchent le fauteuil de basculer accidentellement vers l'arrière. En aucun cas, elles ne doivent remplacer les roulettes de transit et servir au transport d'une personne dans un fauteuil dont les roues arrière auraient été retirées.
- Avec des réglages extrêmes (comme les roues arrière en position la plus avancée possible) et une posture inadéquate, le fauteuil risque de basculer, même sur une surface plane.
- Lorsque vous franchissez des côtes et des marches, penchez votre corps plus en avant.
- Lorsque vous descendez des côtes et des marches, penchez votre corps plus en arrière.
- N'accrochez pas d'objets lourds (sac de courses ou sac à dos) aux poignées, à l'appui-tête ou au dossier du fauteuil.
- Ils peuvent modifier le point de bascule et faire basculer le fauteuil en arrière.
- Si vous souhaitez atteindre un objet (placé devant, derrière ou latéralement par rapport au fauteuil), évitez de trop vous pencher afin de ne pas modifier le centre de gravité et risquer de faire basculer le fauteuil.
- Utilisez toujours votre fauteuil de manière adéquate. Evitez par exemple de franchir des obstacles sans avoir préalablement ralenti (marche, bord de trottoir).
- Ne montez et descendez les escaliers que si vous êtes accompagné. Des équipements à cet effet sont à votre disposition, comme les rampes d'accès et les ascenseurs. Utilisez-les. En l'absence de tels équipements, deux personnes sont nécessaires pour faire basculer le fauteuil et lui faire franchir les marches une à une en le poussant, et non pas en le soulevant.
- En général, en présence de roulettes anti-basculer, il convient de les régler de sorte qu'elles ne puissent heurter les marches, car cela pourrait entraîner une grave chute. Remplacez ensuite les roulettes anti-basculer à leur position normale.
- L'accompagnateur doit toujours tenir le fauteuil par les parties fixes et non pas par les parties amovibles, comme le repose-pied ou la protection latérale.
- Lors de l'utilisation d'une rampe d'accès, pensez à positionner les roulettes anti-basculer (le cas échéant) en dehors de la zone à risque.
- Immobilisez toujours votre fauteuil à l'aide des freins lorsqu'il se trouve sur une surface accidentée ou lorsque vous montez dessus ou en descendez.
- Pour les personnes amputées d'un ou des membres inférieurs, il est impératif d'utiliser les roulettes anti-basculer.
- Avant d'utiliser votre fauteuil, vérifiez la pression des pneus. Pour les roues arrière, la pression doit être au moins de 3,5 bars (350 kPa). La pression maximale est indiquée sur la

- jante des pneus. Le frein à débattement court ne fonctionne que si la pression des pneus est suffisante et si le réglage est correct (voir le chapitre sur Frein). Les freins d'immobilisation ne servent pas à ralentir le fauteuil. Ils empêchent votre fauteuil d'avancer involontairement. Quand vous vous tenez sur un terrain accidenté, utilisez impérativement vos freins d'immobilisation. Pensez toujours à actionner les deux freins simultanément, autrement votre fauteuil pourrait basculer.
- Les freins d'immobilisation ne sont pas destinés à être utilisés comme des freins de service.
 - Utilisez toujours les ascenseurs ou les rampes. S'il n'y en a pas, demandez à une tierce personne de vous aider. Ces personnes doivent saisir le fauteuil par les seules parties fixes du châssis. En présence de roulettes anti-basculer, il convient de les rabattre. Ne jamais soulever le fauteuil avec l'utilisateur assis dedans.
 - Si les toiles du dossier et du siège sont abîmées, remplacez-les immédiatement.
 - Ne soulevez pas le fauteuil en l'attrapant par les tubes du dossier, ni par les poignées.
 - N'équipez le fauteuil d'aucun dispositif électronique, dispositif de mobilité électrique ou mécanique, vélo à main ou tout autre dispositif non approuvé susceptible de modifier l'usage prévu du fauteuil ou sa structure. L'ajout de dispositifs médicaux supplémentaires nécessite l'approbation de Sunrise Medical.
 - Soyez très vigilants avec les risques d'incendie, surtout avec les cigarettes allumées. Les toiles du dossier et du siège peuvent prendre feu.
 - Dans la mesure du possible, au cours d'un déplacement à bord d'un véhicule pour personnes handicapées, il est conseillé aux occupants de s'asseoir sur les sièges et d'utiliser le système de retenue approprié. C'est le seul moyen d'assurer une protection optimale aux occupants en cas d'accident. Si vous utilisez des éléments de sécurité proposés par SUNRISE MEDICAL et un système de sécurité spécifique, les fauteuils peuvent servir de siège pour le déplacement à bord d'un véhicule spécialement adapté. (Voir le chapitre sur "Transport").
 - Vérifiez que les axes à déverrouillage rapide des roues arrière sont bien réglés et verrouillés. Si le bouton de l'axe à déverrouillage rapide n'est pas enfoncé, vous ne pouvez pas enlever la roue arrière.
 - Si vous utilisez une main courante métallique et freinez dans une longue pente ou pour réduire votre allure, le frottement peut chauffer la main courante et vous brûler les doigts.
 - Si le fauteuil est exposé au soleil pendant une période prolongée, certaines parties du fauteuil (par ex. le châssis, les repose-jambes, les freins et le protège-vêtement) peuvent chauffer (>41°C).
 - Pour éviter de vous blesser aux mains, ne placez pas vos doigts entre les rayons ou entre la roue arrière et le frein de la roue lorsque le fauteuil est en déplacement.
 - Lorsque vous utilisez votre fauteuil à l'extérieur, portez toujours des gants en cuir afin d'avoir une bonne prise et de protéger vos mains contre la saleté et la surchauffe.
 - N'utilisez pas le fauteuil sur des pentes de plus de 10° d'inclinaison.
 - Le degré d'inclinaison maximum des pentes dépend de la configuration du fauteuil, des capacités de l'utilisateur et du style de conduite. Les capacités de l'utilisateur et son style de conduite ne pouvant être prédéfinis, le degré d'inclinaison maximum des pentes ne peut être déterminé. Il revient donc à l'utilisateur, assisté de son accompagnateur, de déterminer l'inclinaison maximale afin d'éviter tout risque de basculement. Il est vivement recommandé d'installer des roulettes anti-basculer pour les utilisateurs inexpérimentés. N'utilisez pas le fauteuil sur des terrains boueux ou verglacés. N'utilisez pas le fauteuil dans des zones interdites aux piétons.
 - Comme avec toutes les pièces amovibles, toute intervention présente le risque de se coincer les doigts. Manipulez le fauteuil avec précaution.
 - N'utilisez pas le fauteuil sous une forte pluie, dans la neige, sur une chaussée glissante ou sur des surfaces accidentées. N'utilisez pas le fauteuil dans des environnements dangereux.
 - Les réglages de votre fauteuil, et plus particulièrement les réglages des composants relatifs à la sécurité, doivent être

réalisés exclusivement par un revendeur agréé. Cette exigence concerne les freins d'immobilisation, les roulettes anti-basculer, l'angle d'inclinaison et la hauteur du dossier, la longueur de jambe inférieure, le centre de gravité, la ceinture sous-abdominale, le pincement et le carrossage des roues arrière, la hauteur du siège, ainsi que le pincement et la stabilité directionnelle de la fourche.

- Lors de l'utilisation d'accessoires de mobilité montés sur le fauteuil roulant, comme le handbike, la fonction assistée, etc., vérifiez que votre fauteuil est équipé des fourches appropriées à cet usage. N'hésitez pas à contacter votre revendeur en cas de doute.
- À noter que dans certaines configurations, le fauteuil peut dépasser la largeur de 700 mm. Si tel est le cas, certaines issues de secours peuvent ne pas permettre le passage du fauteuil. Par ailleurs, le déplacement à bord des transports publics peut être difficile, voire impossible.
- L'ajout de dispositifs médicaux supplémentaires nécessite l'approbation de Sunrise Medical.

REMARQUE !

- L'efficacité du frein à manette au genou et des caractéristiques de conduite générales dépend de la pression des pneus. Le fauteuil sera considérablement plus léger et plus facile à manœuvrer si les pneus des roues arrière sont correctement gonflés et ont la même pression.
- Vérifiez la sculpture des pneus.
- N'oubliez pas que lorsque vous vous déplacez au milieu de la circulation, vous devez respecter toutes les réglementations relatives au code de la route.
- Dans la pénombre, portez des vêtements clairs ou réfléchissants de sorte à être vu par les autres usagers de la route. Veillez à ce que les réflecteurs latéraux et arrière du fauteuil restent bien visibles. Il est également recommandé d'installer une lumière.
- Faites attention de ne pas vous pincer les doigts lorsque vous procédez à des réglages du fauteuil.



AVERTISSEMENT !

RISQUE D'ÉTOUFFEMENT – Cette aide à la mobilité est composé de petites pièces qui, dans certaines conditions, peuvent présenter un risque d'étouffement pour les jeunes enfants.

Il est possible que les produits illustrés et décrits dans le présent manuel ne soient pas complètement identiques au modèle que vous avez acheté. Toutefois, toutes les instructions fournies dans le présent manuel sont valables pour votre matériel, malgré d'éventuelles différences minimales. Le fabricant se réserve le droit de modifier sans préavis les poids, mesures et autres données techniques indiquées dans le présent manuel. Tous les chiffres, dimensions et capacités indiqués dans ce manuel sont approximatifs et ne constituent pas des caractéristiques.

Durée de vie

La durée de vie prévue pour ce fauteuil est de cinq années.

2.0 Transportabilité



Avertissement Il y a risque de blessures sérieuses ou de mort si ce conseil n'est pas respecté.

Transport de votre fauteuil roulant dans un véhicule :

Un fauteuil roulant arrimé dans un véhicule n'assurera pas le même niveau de sécurité que les sièges du véhicule. Il est recommandé de transférer l'utilisateur dans un siège du véhicule. Sunrise Medical reconnaît qu'il n'est pas toujours facile de transférer l'utilisateur et dans une telle situation où l'utilisateur doit être transporté tout en étant dans son fauteuil roulant, il convient de suivre les recommandations suivantes :

1. Faites vous confirmer que le véhicule est correctement équipé pour transporter un passager dans un fauteuil roulant, et assurez-vous que la méthode d'accès/de sortie est convenable pour votre type de fauteuil roulant. Le sol du véhicule doit être suffisamment résistant pour supporter le poids de l'utilisateur, du fauteuil roulant et des accessoires.
2. Suffisamment d'espace doit être disponible autour du fauteuil afin d'avoir un accès facile pour attacher, serrer et détacher le fauteuil roulant et le dispositif de retenue de l'occupant et les ceintures de sécurité.
3. Le fauteuil doit être placé dans le sens de la marche et être ancré par les points d'arrimage et le système de retenue et de fixation (conforme à la norme ISO 10542 Partie 2 ou SAE J2249) conformément aux instructions du fabricant du système de retenue.
4. L'utilisation du fauteuil à bord d'un véhicule motorisé dans une position autre que celle préconisée n'a pas fait l'objet de tests, ainsi le positionnement latéral du fauteuil ne doit être envisagé en aucun cas (Fig. A).
5. Le fauteuil doit être sécurisé par un système d'arrimage conforme à ISO 10542 ou SAE J2249 avec sangles avant non-réglables et sangles arrière réglables, qui utilisent typiquement des mousquetons/crochet en S et des boucles à ardillons. Ces dispositifs de retenue comprennent généralement 4 sangles individuelles qui sont attachées de chaque côté du fauteuil roulant.
6. Ce système d'arrimage doit être fixé au châssis principal du fauteuil roulant comme indiqué dans le schéma sur la page suivante, et non pas à tous points d'attache ou accessoires, ex. pas autour des rayons des roues, freins ou repose-pied.

7. Le système de fixation doit être attaché le plus possible à un angle de 45° et tendu conformément aux indications du fabricant.

8. Ne modifiez et ne remplacez pas les points d'ancrage du fauteuil, ni les composants structurels sans avoir préalablement demandé l'avis du fabricant, à défaut de quoi le fauteuil Sunrise Medical ne sera pas conforme pour le transport à bord d'un véhicule motorisé.

9. Les deux ceintures de retenue au niveau du bassin et du torse supérieur doivent être utilisées pour retenir le passager afin de réduire la possibilité de choc de la tête ou du torse avec les composants du véhicule et de risques graves de blessures à l'utilisateur et tout autre occupant du véhicule. (Fig. B) La ceinture de retenue du torse supérieur doit être montée au pilier "B" du véhicule - ne pas respecter ceci augmente le risque de blessures abdominales graves à l'utilisateur.

10. Un soutien de tête adéquate pour le transport (voir étiquette de l'appui-tête) doit être installé et doit être dans la position souhaitée à tout moment pendant le transport.

11. Les systèmes de maintien posturaux (sangles sous-abdominales, ceintures sous-abdominales) ne doivent pas servir de système de retenue dans un véhicule en déplacement, à moins qu'ils ne soient conformes à la norme ISO 7176-19 ou SAE J2249, ce qui doit être spécifiquement indiqué sur l'étiquette.

12. La sécurité de l'utilisateur pendant son transport dépend de la vigilance de la personne sécurisant le système d'arrimage et cette personne devrait avoir reçu des instructions appropriées et/ou une formation sur leur utilisation.

13. Dans la mesure du possible, retirez du fauteuil et rangez tous les accessoires et équipements auxiliaires, comme par exemple :

Les cannes, les coussins amovibles et les tablettes.

14. Vous ne devez pas utiliser les repose-jambe en position élevée quand le fauteuil roulant et l'utilisateur sont transportés et quand le fauteuil roulant est retenu par des dispositifs de retenue pour le transport de fauteuils roulants et de son passager.

15. Les dossiers inclinables doivent être remis en position verticale.

16. Les freins manuels du fauteuil doivent impérativement être enclenchés.

17. Les dispositifs de retenue doivent être montés au pilier "B" du véhicule et ne doivent pas être retenus par des composants du fauteuil roulant tel les accoudoirs ou les roues.

Fig. A

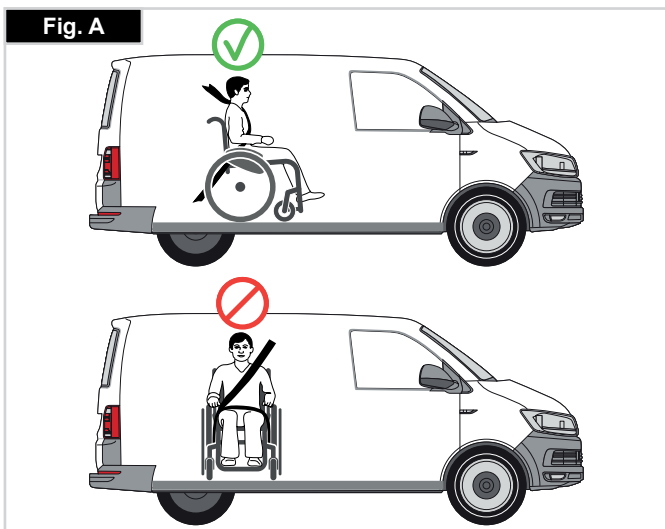

Fig. B



Transportabilité >>>

Instructions pour le système de retenue de l'occupant :

1. La ceinture de retenue du bassin doit être fixée en position basse à travers le bassin de façon à ce que l'angle de la ceinture du bassin soit dans la zone de préférence entre 30 et 75 degrés par rapport à l'horizontal.

Un plus grand angle au sein de la zone de préférence est recommandé c'est-à-dire plus proche de 75°, mais sans jamais cependant dépasser cette limite. (Fig. C)

2. La ceinture thoracique doit passer par-dessus l'épaule et en travers de la poitrine, comme illustré aux Fig. D et E.

Les ceintures de retenue doivent être serrées le plus possible, tout en respectant le confort de l'utilisateur.

La sangle de la ceinture de sécurité ne doit pas être entortillée pendant son utilisation.

La ceinture thoracique doit passer par-dessus l'épaule et en travers de l'épaule, comme illustré aux Fig. D et E.

3. Les points de retenue au fauteuil sont le côté interne avant du châssis juste au-dessus de la roue avant et l'arrière du châssis. Les sangles sont fixées autour des flancs de châssis, à l'intersection des tubes de châssis horizontaux et verticaux. (Voir Fig. G-H-I)

4. Le symbole d'arrimage (Fig. F) sur le châssis du fauteuil roulant indique la position des sangles de retenue du fauteuil roulant. Les sangles sont ensuite tendues après que les sangles avant aient été fixées pour sécuriser le fauteuil roulant.

Poids minimum de l'utilisateur

Si l'utilisateur devant être transporté est un enfant pesant moins de 22 kg et si le véhicule utilisé compte moins de huit (8) passagers assis, il est recommandé d'utiliser un dispositif de retenue pour enfants conforme au règlement 44 de la CEE-ONU.

Ce type de dispositif de retenue est un moyen de retenue plus efficace que les dispositifs à trois points, et certains dispositifs de retenue pour enfants assurent également un support postural supplémentaire afin de maintenir la position de l'enfant lorsqu'il est assis.

Les parents ou toute autre personne s'occupant de l'enfant peut, selon le cas, décider de laisser l'enfant dans son fauteuil roulant pendant le transport en raison du niveau de contrôle de la posture ou du niveau de confort assuré par les réglages du fauteuil.

Dans ce cas, nous vous invitons à procéder à une évaluation des risques par le professionnel de santé qui vous suit ou par toute personne compétente dans ce domaine.

Transportabilité – positionnement du dispositif d'arrimage sur le fauteuil roulant

Le fauteuil est sécurisé avec le dispositif d'arrimage avant et arrière du fauteuil roulant (Fig. K).

Positionnement du dispositif avant d'arrimage du fauteuil roulant et de l'étiquette d'arrimage, (Fig. I).

Positionnement du dispositif arrière d'arrimage du fauteuil roulant et de l'étiquette d'arrimage. (Fig. J).

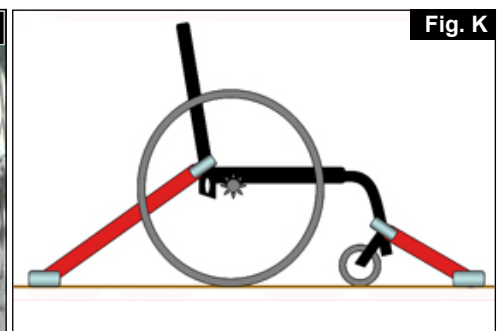
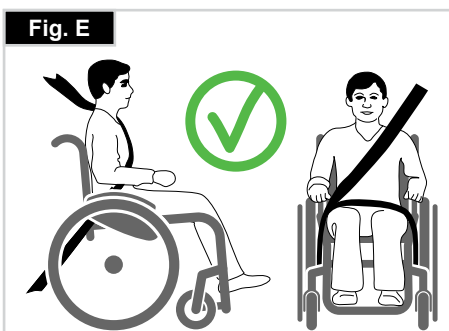
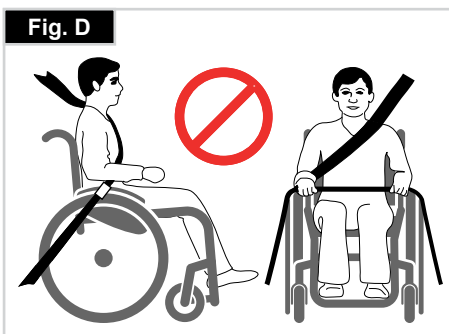
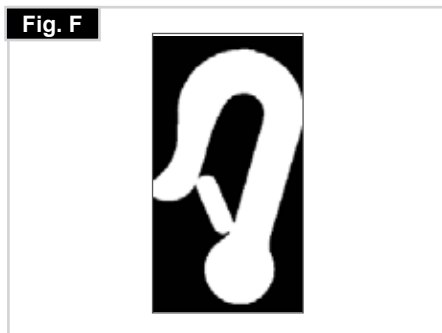
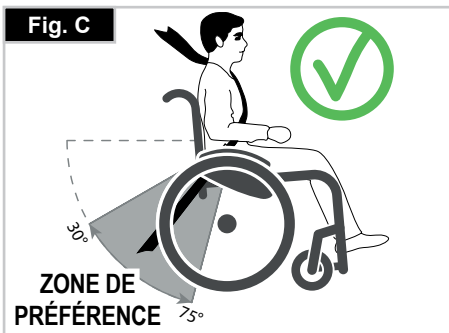

3.0 Manipulation

Pliage du fauteuil (Fig. 3.0).

Commencez par retirer le coussin du fauteuil, puis relevez la palette monobloc ou les palettes séparées. Attrapez la toile du siège par en dessous en plaçant vos doigts au centre et tirez vers le haut. Le fauteuil se plie alors. (Fig. 3.0).

Transport :

Pour déplacer votre fauteuil, soulevez-le en l'attrapant par la partie frontale du croisillon et par les poignées.

Lorsque le fauteuil est transporté inoccupé à bord d'un véhicule motorisé, il doit impérativement être correctement attaché et immobilisé pour éviter tout déplacement.

Dépliage du fauteuil (Fig. 3.1).

Avant de déplier le fauteuil, ouvrez la sangle sur le cadre plié.

Appuyez sur les tubes de l'armature du siège (voir photo). Le fauteuil roulant se déplie. Maintenant, pressez les tubes du siège dans les supports. Cette opération est facilitée si vous inclinez légèrement le fauteuil. Ainsi, le poids est enlevé de l'une des roues arrière, permettant de déplier le fauteuil plus facilement.

AVERTISSEMENT !

Faites attention de ne pas vous coincer les doigts dans les tubes de traverse, (Fig. 3.1).

Fig. 3.0



Fig. 3.1



Fig. 3.2



Axes à déverrouillage rapide des roues arrière (Fig. 3.2)

Les roues arrière doivent être munies d'axe à déverrouillage rapide. Les roues peuvent être démontées ou montées sans outils. Pour démonter les roues, pressez sur le bouton de l'axe à déverrouillage rapide (1) et retirez la roue arrière (Fig. 3.2).

ATTENTION :

Lors du montage, appuyez sur le bouton de l'axe à déverrouillage rapide et insérez l'axe dans le canon, tout en conservant le bouton pressé. Relâchez le bouton et la roue est bloquée. Le bouton d'arrêt doit revenir dans sa position de départ.

Réglage de la stabilité directionnelle (Fig. 3.3)

Retirez les vis hexagonales (1) du dessous de la fourche. Vous pouvez maintenant dévisser la vis (2) Vous pouvez maintenant orienter la douille noire (3) vers la droite ou la gauche.

Gauche – le fauteuil tire vers la gauche

Droite – le fauteuil tire vers la droite

Resserrez la vis (2). Réglez un angle à 90° entre la fourche et le sol.

Revissez maintenant la vis (1). (Fig. 3.3) Utilisation.

Fig. 3.3



4.0 Options

Leviers de basculement

Leviers de basculement (Fig. 4.0)

Pour faire basculer un fauteuil roulant par un accompagnateur(-trice) on utilise un levier de basculement. Placez votre pied sur le tube d'appui pour faire franchir au fauteuil un trottoir ou une marche, par exemple.

REMARQUE :

Sunrise Medical recommande vivement l'installation d'un levier de basculement sur les fauteuils où l'accompagnateur sera l'utilisateur principal, car l'utilisation répétée du dossier et la force exercée dessus pour incliner le fauteuil aura pour effet d'endommager les montants du dossier.

Freins

Freins (Fig. 4.1 + 4.2)

Le fauteuil est équipé de deux freins d'immobilisation. Les freins agissent directement sur les pneus. Pour les actionner, abaissez le levier de frein jusqu'à la butée (Fig. 4.1). Tirez le levier de freinage en arrière pour le relâcher.

- L'effet de freinage diminue quand :
- Les sculptures du pneu sont usées
- La pression des pneus est insuffisante
- Les pneus sont humides
- Le frein est mal réglé.

Les freins d'immobilisation ne sont pas destinés à être utilisés comme des freins de service. N'actionnez pas les freins en marche. Freinez toujours à l'aide des mains courantes. Vérifiez que l'écart entre les pneus et les freins d'immobilisation est conforme aux valeurs spécifiées (Fig. 4.1). Pour effectuer le réglage, desserrez la vis (1) et réglez la valeur souhaitée. Resserrez de nouveau la vis (Voir la page couples de serrage)

ATTENTION !

Vérifiez le réglage des freins après chaque modification de la position de la roue arrière et refaites votre réglage, si nécessaire.

Rallonge du levier de frein (Fig. 4.3)

La rallonge du levier de frein est amovible ou repliable. La rallonge vous permet de déployer moins d'efforts pour actionner les freins (Fig. 4.3).

ATTENTION !

Plus les freins seront montés près de la roue, plus l'effort à fournir pour les actionner sera grand. Cela pourrait casser la rallonge du levier de frein !

Veillez à ne pas prendre appui sur la rallonge du levier lorsque vous montez ou descendez du fauteuil, car vous risqueriez de la casser ! Veillez à ne pas prendre appui sur la rallonge du levier lorsque vous montez ou descendez du fauteuil, car vous risqueriez de la casser !

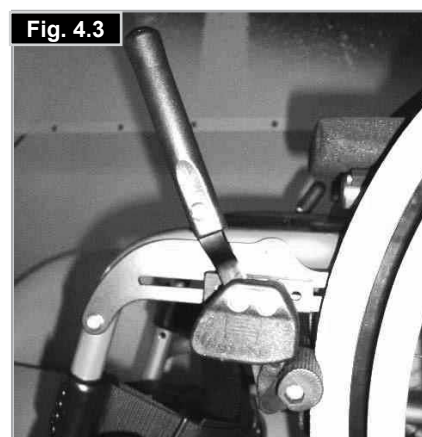
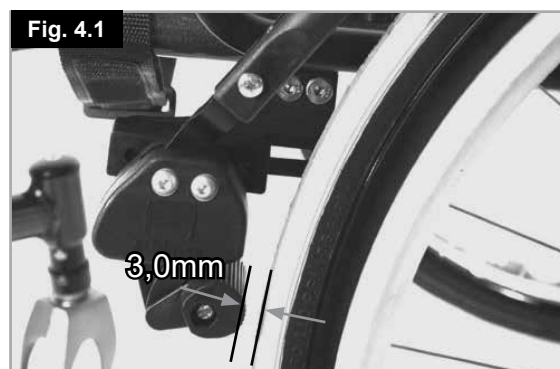

Freins

Freins à tambour (Fig. 4.4)

Les freins tambour permettent à l'accompagnateur de freiner en toute sécurité et de manière aisée.

Ils peuvent être également montés avec un levier de verrouillage (1) pour éviter qu'ils ne se desserrent accidentellement.

Vous devez entendre le clic du levier de blocage lors de son enclenchement.

Le gonflage des pneus n'a aucune incidence que les freins à tambour.

ATTENTION :

- Ne confiez le réglage du frein à tambour au'à un revendeur professionnel.
- Actionnez toujours les 2 freins simultanément pour garantir une direction de conduite contrôlée.
- Les freins tambour sont un moyen de freinage dynamique destiné exclusivement à immobiliser le fauteuil roulant durant son déplacement.
- Enclenchez toujours les freins d'immobilisation pour les arrêts de courte ou longue durée et lorsque vous montez ou descendez du fauteuil.

Frein d'immobilisation Safari (Fig. 4.5)

Frein d'immobilisation Safari (intégré au protège-vêtement) :

Les Freins d'immobilisation Safari sont actionnés en poussant le levier vers l'avant (à l'opposé du corps du patient).

Pour relâcher le frein, tirez le levier en direction de l'utilisateur (Fig. 4.5).

Frein de l'accompagnateur

- Le frein de l'accompagnateur est composé du frein d'immobilisation Safari et d'un levier de freinage supplémentaire activé par l'accompagnateur.
- Le levier se trouve au niveau de la poignée de poussée (Fig. 4.4); il permet de bloquer le frein d'immobilisation Safari.

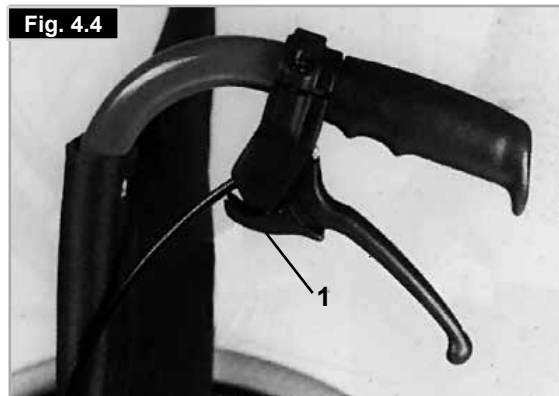

Fig. 4.5



Palettes

ATTENTION !

- Ne jamais prendre appui sur la palette ! Même si l'utilisateur est assis dans son fauteuil, cela pourrait faire basculer le fauteuil et entraîner des blessures.
- Lorsque vous montez ou descendez du fauteuil, ne prenez pas appui sur la palette, cela pourrait faire basculer le fauteuil et entraîner des blessures.

Palettes (Fig. 4.6)

Il existe deux sortes de palettes : monobloc ou séparées. Ils peuvent se rabattre pour vous permettre de monter ou de descendre de votre fauteuil plus facilement.

Longueur de la jambe inférieure

En enlevant les vis de réglage (1), vous pouvez régler le repose-pieds à la longueur de votre choix. Enlevez les vis de réglage, réglez le repose-pieds à la longueur désirée, puis réinsérez et revissez les vis de réglage. (Voir la page sur les couples de serrage.)

Vérifiez que le coussinet en plastique composite est dans la bonne position sous la vis de réglage. Il faut toujours conserver un intervalle minimum de 2,5 centimètres entre les repose-pieds et le sol.



Repose-pied léger (Fig. 4.7)

Vous pouvez régler l'angle d'inclinaison du repose-pieds. Dévissez pour cela les vis (2). Vous pouvez installer des cales latérales sur le repose-pieds, qui s'insèrent dans les trous de montage (3). Celles-ci empêchent le pied de glisser accidentellement, (Fig. 4.8). Après avoir procédé à vos réglages, vérifiez toujours d'avoir bien revissé toutes les vis (voir la section sur la force de torsion).

Réglage de la largeur

Pour régler la largeur du repose-pieds, dévissez les vis (2). Glissez ensuite les tubes pour les rapprocher ou les écarter en fonction de la largeur souhaitée (Fig. 4.7). Vérifiez d'avoir bien revissé les vis au bon couple de serrage.

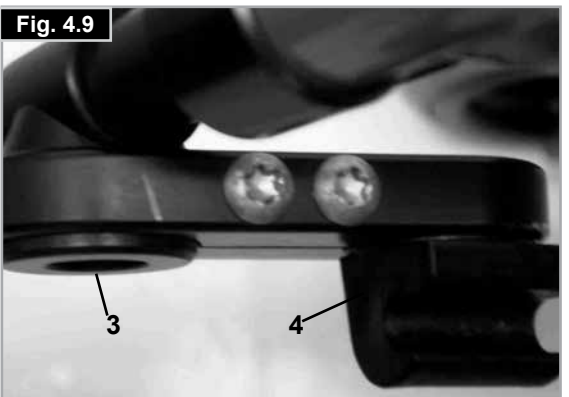
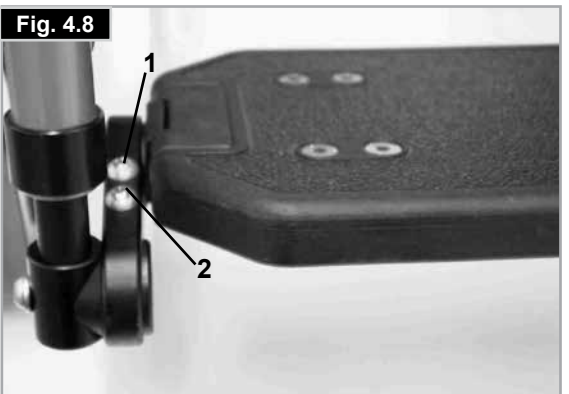

Palettes

Repose-pieds à inclinaison réglable (composite + aluminium) (Fig. 4.8 - 4.9)

Les repose-pieds peuvent se rabattre pour vous permettre de monter ou de descendre de votre fauteuil plus facilement.

Le repose-pieds peut se régler en son angle d'inclinaison par rapport à une surface plane. Desserrez les vis (1 à 2). Réglez ensuite les repose-pieds à l'angle désiré. Resserrez toutes les vis. Après avoir procédé à vos réglages, vérifiez toujours d'avoir bien revissé toutes les vis (voir la section sur les couples de serrage). Pour éviter au fauteuil de basculer, vérifiez qu'il y a bien un intervalle minimum de 25 mm entre les repose-pieds et le sol (siège horizontal).

Pour régler la largeur, desserrez les vis (1+2), puis écartez les fixations (3+4).

Appui-tête

Appui-tête (Fig. 4.10)

Vous pouvez régler la hauteur de l'appui-tête et l'incliner horizontalement vers l'avant ou l'arrière.

Pour cela, desserrez la vis correspondante (1, 2 ou 3) et réglez à la position désirée. Revissez les vis (Voir la section sur la force de torsion).

Pour plier le fauteuil, desserrez le levier de serrage (1), glissez le support d'appui-tête vers la droite et abaissez-le. Vous pouvez maintenant plier le fauteuil. Pour déplier le fauteuil, relevez le support d'appui-tête, repositionnez l'écart de coulissement dans le levier de serrage, puis glissez l'appui-tête vers la gauche. Resserrez le levier de serrage (Fig. 4.11).

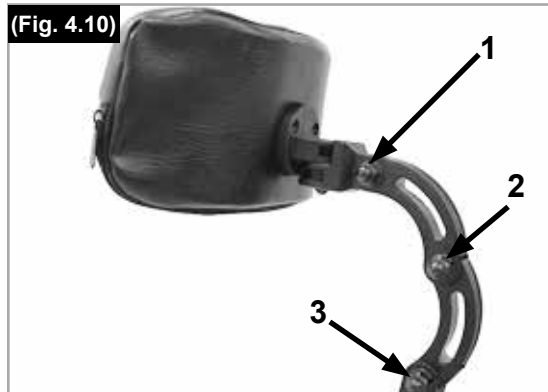

Roues avant

Réglage des roues avant

Comptez les dents visibles des deux côtés pour vérifier que les deux fourches sont bien parallèles. Une fois la fourche des roues avant ajustée, les dents garantissent stabilité au fauteuil, permettant un réglage de 16° obtenu par incréments de 2° (Fig. 4.12).

Utilisez le côté plat à l'avant de la fourche pour vérifier qu'elle est perpendiculaire au sol.

Le modèle breveté permet de faire pivoter la fourche de manière à la régler perpendiculairement au sol en cas d'inclinaison de l'assise.

Réglage de la roue avant, du support de fourche et de la fourche (Fig. 4.13)

Si le fauteuil se déporte légèrement vers la droite ou la gauche, ou si les roues avant présentent du flottement, cela peut être dû à l'une des raisons suivantes :

- Le mouvement avant et arrière des roues n'est pas correctement réglé.
- Le réglage du carrossage n'est pas adapté.
- Gonflage insuffisant des roues avant et/ou des roues arrière. Le roulement des roues en est gêné.

Les roues avant doivent être réglées de façon optimale pour que le fauteuil roule de façon rectiligne.

Les réglages des roues avant doivent toujours être confiés à un revendeur agréé. En cas de modification de la position de la roue arrière, les réglages du support de fourche et du frein doivent être contrôlés.

Fig. 4.12

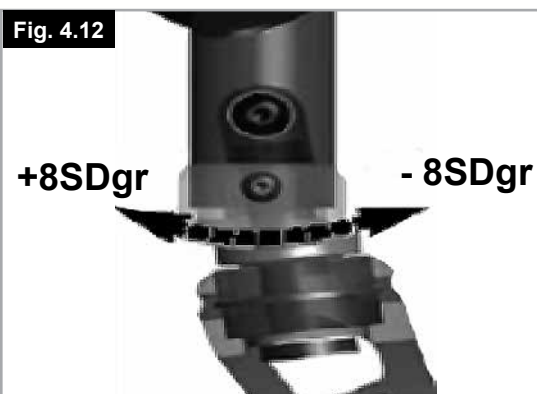
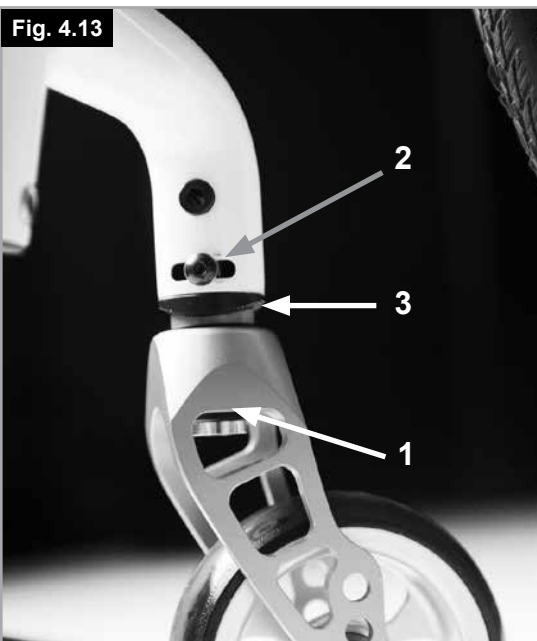

Fig. 4.13



Plaques d'axe

Plaques d'axe (Fig. 4.14)

La position du centre de gravité par rapport à la roue arrière est essentielle pour garantir une conduite aisée et agréable du fauteuil. Plusieurs positions sont possibles. reculer la plaque d'axe (1) le long des trous percés dans le cadre (2) aura pour effet de renforcer la stabilité du fauteuil mais rendra ce dernier moins manœuvrable que si la plaque était positionnée plus vers l'avant. Vous pouvez régler la hauteur d'assise en déplaçant le canon d'axe (3) le long de la plaque d'axe. Lorsque vous avez terminé, n'oubliez pas de bien revisser toutes les vis (Voir la section sur la force de torsion).

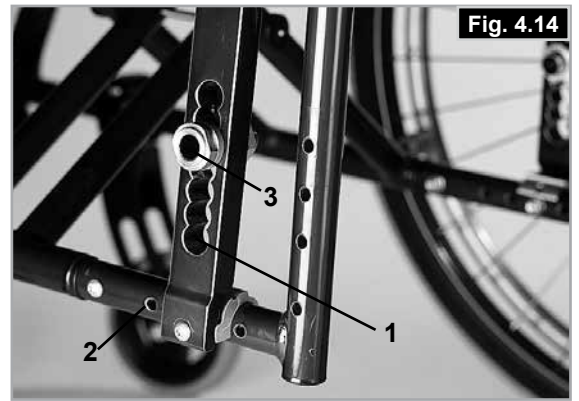

⚠ ATTENTION :

- Vous devrez éventuellement régler à nouveau les freins et les roues avant.
- Il est important de comprendre que la stabilité du fauteuil change lorsque le centre de gravité est modifié. L'installation de roulettes anti-bascule pourra s'avérer nécessaire.

Carrossage

Carrossage (Fig. 4.15 / 4.16)

Vous pouvez régler le carrossage entre 1° et 4°. Cela permet d'accroître la stabilité latérale du fauteuil, ainsi que sa manœuvrabilité. Retirez les vis de la plaque d'axe (1). Ajustez l'adaptateur (2) à l'angle désiré. Revissez les vis. (Référez-vous à la section sur la force de torsion). L'augmentation du carrossage a pour effet également d'augmenter la largeur globale du fauteuil (d'environ 10 mm par degré).

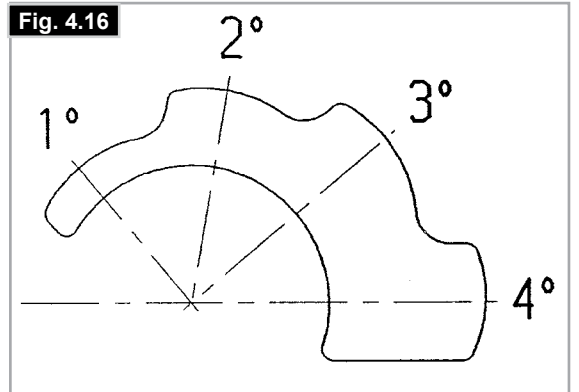

⚠ ATTENTION :

Vous devrez éventuellement régler à nouveau les freins et les roues avant.

Dossier

Dossiers réglable en angle (Fig. 4.17)

Vous pouvez régler l'inclinaison du dossier à 5 positions différentes (3° vers l'avant, 0°, 5°, 10°, et 15° vers l'arrière). Une plaque (2) située sur le protège-vêtement vous permet de régler l'angle d'inclinaison. Il suffit pour cela de retirer les vis (1) (voir la page sur les couples de serrage).

⚠ ATTENTION :

Les vis (1) assurent la connexion directe entre le dossier et le châssis ; évitez de les visser excessivement car cela pourrait les endommager. Inversement, des vis mal serrées sont susceptibles de tomber. Dans tous les cas, un accident pourrait survenir lorsque le fauteuil est soulevé par les poignées pour monter des marches.

Pour votre propre sécurité, nous vous recommandons de faire régler le fauteuil par un agent agréé.

⚠ ATTENTION :

Il est important de comprendre que la stabilité du fauteuil change si l'angle d'inclinaison du dossier ou la toile du dossier est modifiée. L'installation de roulettes anti-bascule pourra s'avérer nécessaire.



Toile de dossier réglable en tension (Fig. 4.18)

Vous pouvez tendre ou détendre la toile du siège à l'aide des attaches en Velcro. Vous pouvez sortir le coussinet du dossier à travers une ouverture intérieure afin de régler le rembourrage en fonction de vos besoins individuels.

⚠ REMARQUE !

Une tension excessive de la toile du dossier réglable entravera le pliage de votre fauteuil.

Fig. 4.18

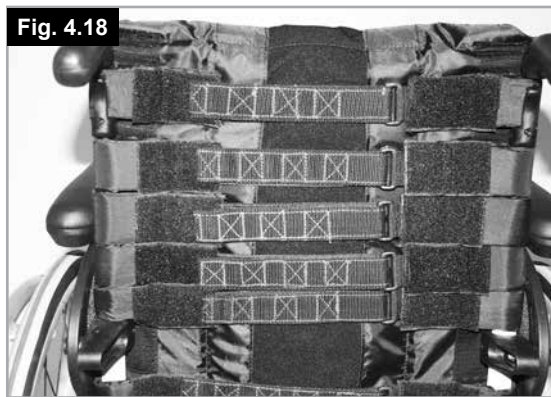

Protège-vêtement

Protège-vêtement aluminium, avec garde boue vissé (Fig. 4.19)

Le protège-vêtement avec garde boue (en option) empêche les éclaboussures et la salissure des vêtements.

Leur positionnement par rapport aux roues arrière peut être réglé en ajustant les protège-vêtements.

Pour cela, retirez les vis (1 et 2). Une fois les vis retirées, vous pouvez régler les accoudoirs (en option) à la hauteur désirée. Lorsque vous avez terminé, n'oubliez pas de bien revisser toutes les vis (Voir la section sur la force de torsion).

Fig. 4.19



⚠ ATTENTION :

Ne jamais soulever le fauteuil par les accoudoirs ou les protège-vêtements.

Poignée de poussée

Poignées de poussée réglables en hauteur (Fig. 4.20)

Les poignées sont maintenues en place par des goupilles qui les empêchent de sortir accidentellement. Vous pouvez ouvrir le levier à déverrouillage rapide (1) pour régler les poignées en fonction de vos besoins individuels. Lors de l'enclenchement du levier, un clic vous indiquera que vous pouvez mettre aisément la poignée à pousser dans la position souhaitée. L'écrou du levier de serrage (2) détermine le serrage au niveau du support de la poignée à pousser. Après enclenchement du levier, si l'écrou est desserré, la poignée sera lâche. Avant utilisation, vérifiez que le serrage est suffisant en faisant pivoter latéralement la poignée.

⚠ ATTENTION !

Après avoir réglé la hauteur de la poignée, serrez fermement le levier de serrage (1). Si le levier de serrage n'est pas suffisamment serré, cela peut être très dangereux lorsque vous franchissez des obstacles.

⚠ ATTENTION !

Avant utilisation, vérifiez le serrage (vis) des poignées de poussée réglables.

Fig. 4.20

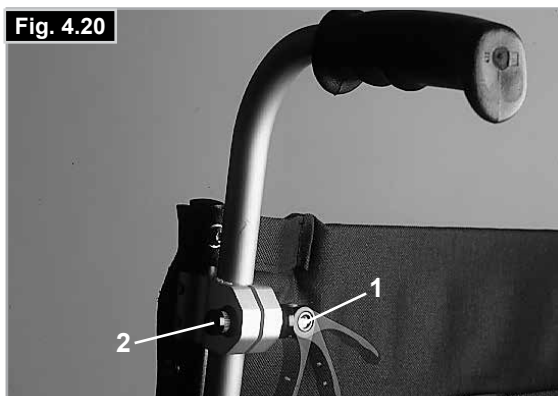

Ceinture pelvienne

ATTENTION :

Avant d'utiliser votre fauteuil roulant assurez-vous que la ceinture sous-abdominale soit mise.



La ceinture sous-abdominale doit être contrôlée quotidiennement afin de s'assurer que son fonctionnement n'est pas altéré par des éléments divers ou par l'usure.

Toujours vérifier que la ceinture sous-abdominale est bien fixée et correctement réglée avant d'utiliser le fauteuil. Une sangle trop lâche peut entraîner le glissement de l'utilisateur et causer un risque de suffocation ou des blessures graves.

La ceinture sous-abdominale est fixée sur le fauteuil comme représenté dans l'illustration. La ceinture de sécurité se compose de 2 moitiés. Elles sont installées en utilisant le boulon de maintien existant du siège fixé à travers l'œillet de la ceinture. La ceinture est passée sous l'arrière du panneau latéral. (Fig. 4.21)

Ajustez la position de la ceinture afin que les attaches soient au centre du siège. (Fig. 4.22)

Ajustez la ceinture sous-abdominale afin de convenir aux besoins de l'utilisateur comme ci-après :



Pour réduire la longueur de la ceinture	Pour augmenter la longueur de la ceinture
	
<p>Passez la ceinture par l'attache male et le dispositif de réglage coulissant.</p> <p>Assurez-vous que la ceinture n'ait pas de nœud au niveau de l'attache male.</p>	<p>Passez la ceinture par les dispositifs de réglage coulissant et l'attache male afin d'obtenir plus de longueur de ceinture.</p>

Une fois la ceinture attachée, vérifiez l'espace entre la ceinture pelvienne et l'utilisateur :

Si la ceinture est correctement réglée, vous pouvez passer la main à plat entre la ceinture sous-abdominale et l'utilisateur. (Fig. 4.23)

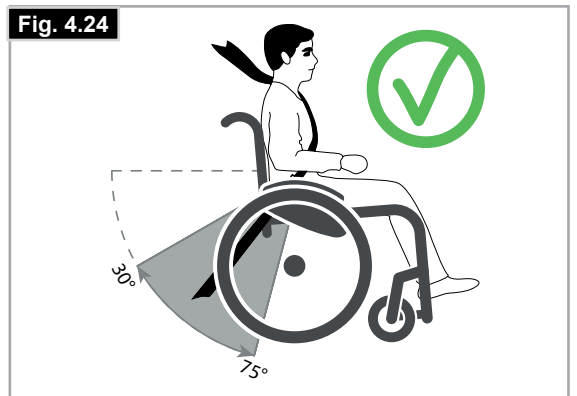
La ceinture sous-abdominale doit être fixée de façon à ce que la ceinture soit à un angle de 45 degrés au travers du bassin de l'utilisateur. L'utilisateur doit être bien droit et le plus à l'arrière possible dans le siège quand réglée correctement. La ceinture sous-abdominale ne doit pas permettre à l'utilisateur de glisser du siège. (Fig. 4.24)



	
Pour attacher la ceinture : Poussez l'attache male de façon ferme dans l'attache femelle.	Pour retirer la ceinture : Appuyez sur les parties exposées de l'attache male vers le centre tout tirant doucement pour les séparer.

AVERTISSEMENT !

Si vous avez des doutes au sujet de l'utilisation et de la manipulation de la ceinture demandez l'assistance de votre professionnel de la santé, de votre fournisseur du fauteuil roulant, de votre aide-soignant ou de votre tierce personne.

AVERTISSEMENTS !

- La ceinture pelvienne ne doit être installée ou ajustée que par un revendeur ou agent Sunrise Medical autorisé.
- La ceinture sous-abdominale doit être contrôlée quotidiennement afin de s'assurer que l'ajustement est correct et que son fonctionnement n'est pas altéré par des éléments divers ou par l'usure.
- Sunrise Medical déconseille le transport de toute personne dans un véhicule utilisant la ceinture pelvienne comme système de retenue.



Pour de plus amples informations sur le transport, consultez la brochure de transit de Sunrise Medical.

Entretien :

Vérifiez régulièrement l'état de la ceinture et des composants de retenue afin de détecter l'apparition d'éventuels signes d'endommagement ou de déchirure. Selon son degré d'usure, il faudra la remplacer.

AVERTISSEMENT !

La ceinture pelvienne doit être réglée de façon à s'adapter à l'utilisateur, comme détaillé ci-dessus. Sunrise Medical recommande également que la longueur et l'ajustement de la ceinture soient vérifiés régulièrement afin de réduire le risque de voir l'utilisateur final régler par inadvertance la ceinture à une longueur excessive.

Roulettes anti-basculé

Roulettes anti-basculé (Fig. 4.25 - 4.26)

Les roulettes anti-basculé (1) assurent aux utilisateurs inexpérimentés une sécurité renforcée pendant l'apprentissage de leur fauteuil. Les roulettes anti-basculé (1) empêchent le fauteuil de basculer vers l'arrière. En appuyant sur les roulettes anti-basculé (1) vous les abaissez ; vous pouvez également les faire pivoter vers l'avant. Veillez à ce qu'il y ait toujours un espace de 30 mm à 50 mm entre le sol et les roulettes anti-basculé. Vous devez faire pivoter les roulettes anti-basculé vers l'avant lorsque vous franchissez des obstacles (comme le trottoir) afin d'éviter qu'elles ne touchent le sol.

AVERTISSEMENT !

Un mauvais réglage des roulettes anti-basculé augmente le risque pour le fauteuil de basculer en arrière.

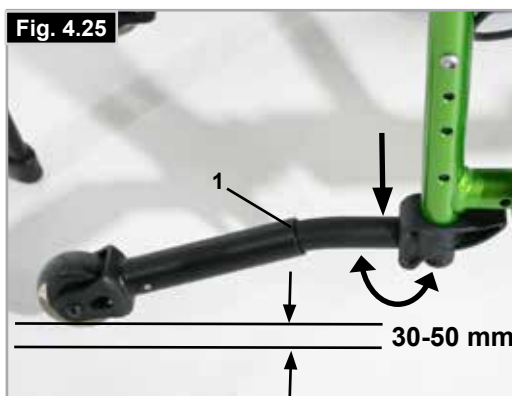

Toile standard

Toile standard (Fig. 4.27)

La toile du siège est munie d'une bande Velcro sur un côté, qui permet de la régler progressivement. Pour tendre ou détendre la sangle, pliez légèrement le fauteuil. Retirez ensuite les vis (1) et sortez les chevilles avant (2) de l'armature. Vous pouvez dès lors enlever la toile (3) en la faisant glisser. Vous pouvez régler la tension de la toile à l'aide de l'attache Velcro. Suivez la procédure dans le sens inverse pour remettre la sangle en place. Lorsque vous avez terminé, n'oubliez pas de bien revisser toutes les vis (Voir la section sur la force de torsion).

ATTENTION :

Afin de garantir la sécurité, au moins 50 % de la surface Velcro doit être utilisée.

Fig. 4.27

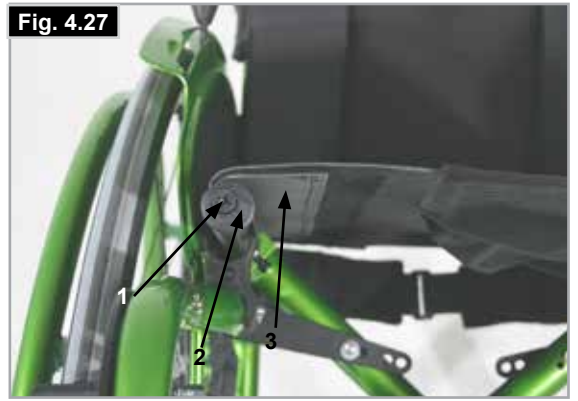

Porte-canne

Porte-canne (Fig. 4.28)

Le porte-canne vous permet de toujours transporter votre canne avec vous. Une bande Velcro (1) sert à fixer la canne ou tout autre système d'aide à la marche.

ATTENTION :

N'essayez jamais d'utiliser ni d'enlever votre canne ou tout autre système d'aide à la marche pendant que vous vous déplacez en fauteuil.

Fig. 4.28



Tablette

Tablette (Fig. 4.29)

La tablette consiste en une surface plane adaptée à la plupart des activités. La tablette doit être adaptée une fois pour toute à la largeur du siège par votre spécialiste. L'utilisateur doit être assis dans le fauteuil pendant cette opération.

Fig. 4.29



Roulettes de transit

Roulettes de transit (Fig. 4.30 + Fig. 4.31)

Il faut utiliser les roulettes de transit partout où le fauteuil est trop large à cause de ses roues arrière (par ex., à bord d'un avion, dans un bus, etc). Quand les roues arrière sont retirées grâce à l'axe à déverrouillage rapide, on peut continuer à rouler sur les roulettes de transit. Ces roulettes sont montées de manière à être environ 3 cm au-dessus du sol quand elles ne sont pas utilisées. Ainsi elles ne gênent pas le déplacement, le transport, ni l'inclinaison du fauteuil pour franchir des obstacles (comme le trottoir, les marches, etc.).

ATTENTION :

Sans ses roues arrière, votre fauteuil n'a pas de freins d'immobilisation.

Fig. 4.30



Fig. 4.31



Largeur du siège évolutive (Fig. 4.32 / 4.33)

De chaque côté du châssis, dévissez les vis (1) et séparez le châssis du croisillon. Sortez les manchons en composite (2) des extrémités du croisillon, tournez-les à 180° et réinsérez-les en position inversée. Desserrez ensuite l'axe du croisillon (3) et retirez-le. Sortez et tournez à 180° les manchons en composite (4), puis replacez-les dans le croisillon. Replacez l'axe dans le croisillon et serrez-le au couple de 7 Nm. Rassemblez enfin les deux côtés du châssis et le croisillon, resserrez les vis (1) au couple de 7 Nm.

Pour régler la toile du siège, dévissez les vis (1), retirez les capuchons des rails du siège et tirez sur la toile pour la sortir des rails. Ajustez la largeur de la toile à l'aide de la bande Velcro située sous le siège. Remplacez enfin la toile et les capuchons dans les rails du siège, puis resserrez les vis (voir la Fig. 4.27)

La toile du dossier se règle en largeur à l'aide de bandes de Velcro – ainsi, des patch de Velcro sont cousus à la fois sur les bandes et sur la toile.

Le repose-pied également se règle en largeur (voir la section Repose-pieds à la page 12)

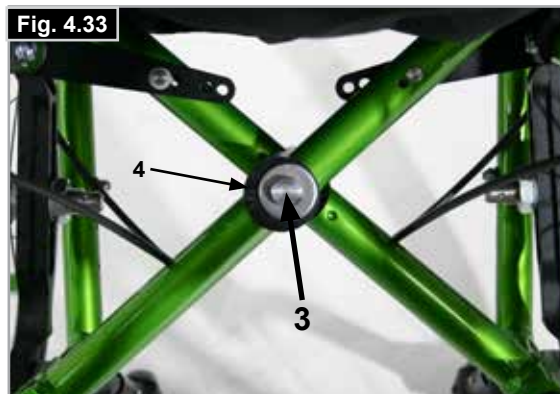
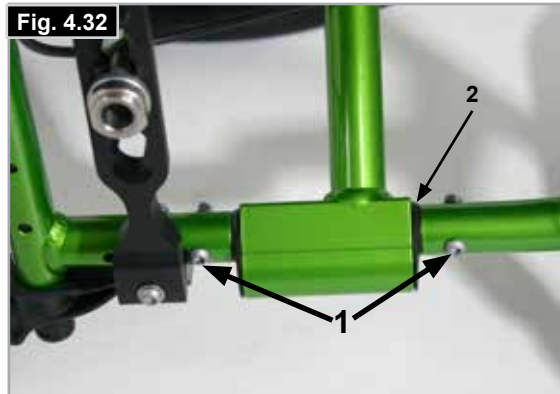

Profondeur du siège évolutive (Fig. 4.34)

Pour régler la profondeur du siège, dévissez les deux vis (1) de chaque côté du croisillon / rails du siège. Lorsque vous déplacez le rail du siège et la toile du siège à la position désirée, veillez à ce que les deux côtés soient alignés, puis resserrez les vis (1) au couple de 5 Nm. Vous devrez éventuellement repositionner les berceaux (2).

5.0 Pneus et montage des pneus

Pneus et montage des pneus

Avec des pneus à chambre à air, veillez à ce qu'ils soient toujours gonflés à la bonne pression, à défaut de quoi la performance du fauteuil pourrait être compromise. Si les pneus sont sous gonflés, le déplacement génère une friction accrue et en devient d'autant plus laborieux. La manœuvrabilité est également entravée. Le pneu peut éclater si la pression est trop élevée. La pression correcte est indiquée sur le flanc des pneus.

Les pneus se montent comme pour des pneus de bicyclette normaux. Avant d'insérer la chambre à air, inspectez la jante et la paroi interne du pneu et enlevez tout éventuel débris. Après avoir monté ou réparé un pneu, vérifiez la pression d'air. Pour votre propre sécurité et pour une bonne performance de votre fauteuil, il est extrêmement important de vérifier l'état et la pression des pneus.

6.0 Problèmes éventuels

Le fauteuil tire sur le côté

- Vérifiez la pression des pneus.
- Vérifiez que la roue (roulement, axe) roule sans problèmes.
- Vérifiez l'angle des roues avant
- Vérifiez si les roues avant sont toutes les deux en contact avec le sol.

Les roues avant oscillent

- Vérifiez l'angle des roues avant
- Vérifiez que les visseries sont fixes, resserrez-les le cas échéant (voir la page des couples de serrage)
- Vérifiez si les roues avant sont toutes les deux en contact avec le sol.

Fauteuil / les tubes du croisillon ne s'enclenchent pas dans le guide du siège

- Le fauteuil est encore neuf et la garniture du siège ou du dossier est encore rêche. Cela changera avec le temps.

Le fauteuil est difficile à plier

- La toile du dossier est trop tendue. Détendez-la un peu.

Le fauteuil grince et cliquette

- Vérifiez que les visseries sont fixes, resserrez-les le cas échéant (voir la page des couples de serrage)
- Graissez légèrement les parties articulées.

Le fauteuil a du jeu.

- Vérifiez l'angle des roues avant
- Vérifiez la pression des pneus.
- Vérifiez si les roues arrière sont réglées différemment.

7.0 Caractéristiques techniques

Poids Max. Utilisateur :	85 kg
Largeur d'assise :	220 – 400 mm (+/-20 mm)
Profondeur d'assise :	240 – 400 mm (+/-40 mm)
Hauteur du siège à l'avant :	370 – 500 mm
Hauteur du siège à l'arrière :	320 – 470 mm
Hauteur du dossier :	225 – 425 mm
Angle d'inclinaison du dossier :	-3° -15°
Largeur totale :	700 mm (310 mm plié)
Longueur totale :	930 mm
Hauteur totale :	920 mm
Rayon de braquage :	600 mm
Maximum d'inclinaison de pente pour l'utilisation des freins :	7°
Roue arrière :	20"22"/24"
Roue avant :	4"/5"/6"
Version de châssis :	Standard et Abduction
Poids du fauteuil :	à partir de 8,5 kg
Poids du fauteuil démonté :	à partir de 6,4 kg
Poids de la pièce la plus lourde :	2,1 kg
Pièces amovibles :	Roues arrière (transport uniquement)
Coloris :	32
Essais de choc :	Oui

Max. Poids de l'utilisateur 85 kg

Le fauteuil est conforme aux normes suivantes :

1. Exigences et méthodes d'essai pour la résistance statique, la résistance aux chocs et la résistance à la fatigue (ISO 7176-8)
2. Exigences en matière de résistance à l'inflammation des parties rembourrées conformément à ISO 7176-16.







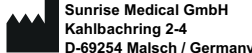

8.0 Plaque signalétique

Plaque signalétique









La plaque signalétique se trouve sur les tubes de croisillon, ainsi que sur la dernière page du manuel d'utilisation. La plaque indique la dénomination exacte du modèle et fournit diverses informations techniques. Pour une commande de pièces de rechange ou une réclamation, indiquez SVP les informations suivantes :

- N° de série
- Numéro de commande
- Mois/Année

ECHANTILLON

		 2021-04-16
TYPE:	Rollstuhl	SN 203211433050372
Youngster 3	ISO 7176-19:2008	
 75 kg	 max 10°	 280 mm
	 300 mm	
		

CH	REP	Sunrise Medical AG Erlenauweg 17 CH-3110 Münsingen Schweiz/Suisse/Svizzera
-----------	------------	---

TYPE:	Désignation du produit/Numéro de SKU.
 max X°	Pente maximale pouvant être abordée par le fauteuil équipé de roulettes anti-bascule. Dépend de la configuration du fauteuil, de la posture et des capacités physiques de l'utilisateur.
 XXX mm	Largeur du siège.
 XXX mm	Profondeur (maximale).
 XXX kg	Charge maximale
UK CA	Marquage UKCA.
CE	Marquage CE.
	Veuillez prendre connaissance des consignes d'utilisation
 XXXX-XX-XX	Date de fabrication.
SN	Numéro de série.
MD	Ce symbole signifie dispositif médical.
	Coordonnée du fabricant
ISO 7176-19:2008	Fait l'objet d'essais de collision conformément à la norme ISO 7176-19:2008.
	Adresse de l'importateur
UK RP	Personne responsable au Royaume-Uni
CH REP	Adresse du représentant en Suisse

9.0 Maintenance et entretien

Contrôle de sécurité

En tant qu'utilisateur, vous êtes le mieux placé pour remarquer toute éventuelle anomalie. Par conséquent, nous vous recommandons de contrôler les éléments suivants avant chaque utilisation :

- la pression des pneus est correcte.
 - les freins fonctionnent correctement.
 - tous les organes amovibles sont correctement attachés (par ex. accoudoirs, potences de repose-pieds, axes à déverrouillage rapide ...).
- En cas d'endommagement ou de dysfonctionnement, contactez votre revendeur agréé.

Entretien

- Contrôlez la pression des pneus à intervalles réguliers.
- Inspectez tous les pneus afin de déceler tout signe d'usure ou d'endommagement, à intervalles réguliers, au moins une fois par an. Changez les pneus dès l'apparition de signes d'usure ou d'endommagement.
- Inspectez le siège et la toile du dossier afin de déceler tout signe d'usure ou d'endommagement, à intervalles réguliers, au moins une fois par an. Remplacez-les dès l'apparition de signes d'usure ou d'endommagement.
- Inspectez tous les composants du châssis et du dossier afin de déceler tout signe d'usure ou d'endommagement, à intervalles réguliers, au moins une fois par an. Remplacez-les dès l'apparition de signes d'usure ou d'endommagement.
- Inspectez les freins afin de déceler tout signe d'usure ou d'endommagement, à intervalles réguliers, au moins une fois par an. Vérifiez qu'ils fonctionnent correctement et qu'ils sont faciles à actionner. Changez les freins dès l'apparition de signes d'usure ou d'endommagement.
- Toutes les vis essentielles au fonctionnement sécurisé de votre fauteuil sont dotées d'écrous autofreinés. Vérifiez SVP tous les trois mois que les raccords vissés (voir la section des couples de serrage) sont solides. Les écrous de sécurité ne doivent être utilisés qu'une seule fois. Après une utilisation répétée, vous devez remplacer ces écrous.
- essentiels à une utilisation sécurisée du fauteuil sont dotés d'écrous freinés. Les écrous de sécurité ne doivent être utilisés qu'une seule fois. Après une utilisation répétée, vous devez remplacer ces écrous.
- N'utilisez que des pièces d'origine ayant été approuvées par Sunrise Medical. N'utilisez pas des pièces provenant de fabricants tiers qui n'auraient pas été approuvés par Sunrise Medical.

REMARQUE :

En présence de valeurs de couples de serrage, nous recommandons vivement l'utilisation d'un outil de mesure du couple afin de vous assurer d'avoir serré les organes à la torsion adéquate.

Quand votre fauteuil est sale, nettoyez-le uniquement avec un nettoyant ménager doux. Nettoyez la toile du siège et la ceinture sous-abdominale à l'eau et au savon uniquement. Selon la fréquence et le type d'utilisation de votre fauteuil, il est recommandé de l'amener régulièrement chez votre revendeur agréé, au moins une fois par, afin de le faire réviser par du personnel formé à cet effet.

ATTENTION :

Le sable, le sel et l'eau de mer peuvent endommager les roulements des roues avant et arrière. Nettoyez et séchez soigneusement le fauteuil s'il a été exposé à ces éléments.

Mesure d'hygiène en cas de cession du fauteuil :

Avant de laisser une autre personne utiliser le fauteuil, il convient de l'apprêter soigneusement. Toutes les surfaces entrant en contact avec le nouvel utilisateur doivent être désinfectées. Pour ce faire, vous devez utiliser un désinfectant figurant dans la liste des produits homologués / recommandés dans votre pays, pour une désinfection rapide à base d'alcool pour produits et appareils médicaux nécessitant d'être désinfectés rapidement. Veuillez prendre connaissance des instructions du fabricant du produit désinfectant utilisé.

En règle générale, une désinfection totale ne peut être garantie sur les coutures. Par conséquent et conformément à la réglementation locale relative à la protection contre les infections, il est recommandé de mettre au rebut la toile de l'assise et du dossier afin d'éviter toute contamination microbactérienne par les agents actifs.

Entreposage :

Entreposez toujours le fauteuil dans un endroit sec.

10.0 Mise au rebut / Recyclage des matériaux

Si ce fauteuil a été mis à votre disposition gratuitement, il ne vous appartient pas. Si vous n'en avez plus usage, veuillez le rendre à l'organisation qui vous l'a fourni.



La section suivante décrit les différents matériaux composant le fauteuil en vue de la mise au rebut ou du recyclage du fauteuil et de ses matériaux d'emballage.

Vous devez respecter toute éventuelle réglementation spécifique en vigueur dans votre localité pour la mise au rebut et le recyclage. (notamment le nettoyage ou la décontamination du fauteuil roulant avant sa mise au rebut).

Aluminium : Fourches, roues, protège-vêtement, cadre des accoudoirs, repose-pieds, poignées de poussée

Acier : Points d'arrimage, axe à déverrouillage rapide

Plastique : Poignées, capuchons des tubes, roues avant, palettes, manchettes et roue/pneu de 12 pouces

Emballage : Sacs en plastique composés de polyéthylène, cartons

Garniture : Polyester tissé à revêtement PVC et mousse expansée à combustion modifiée.
La mise au rebut ou le recyclage doit être assuré par un agent spécialisé ou une décharge agréée. Vous pouvez également renvoyer votre fauteuil roulant à votre revendeur qui se chargera de sa mise au rebut.

GARANTIE**CELA N'AFECTE EN AUCUN CAS VOS DROITS LEGAUX.**

La garantie de Sunrise Medical* est détaillée dans les conditions de garantie suivantes :

Conditions de garantie

1. Si une ou plusieurs pièces devaient être remplacées ou réparées suite à un vice de fabrication et/ou de matériel dans les 24 mois (5 ans pour le châssis ou le croisillon) suivant la livraison au client, la ou les pièces seront remplacées ou réparées gratuitement. (Les batteries sont garanties pendant une période de 12 mois dans la mesure où les recommandations pour les batteries ont été respectées)
2. Pour faire jouer la garantie, veuillez contacter le service client Sunrise Medical afin de préciser la nature du problème. En cas d'utilisation du fauteuil dans une zone située en dehors du territoire du service après-vente (revendeur) Sunrise Medical, les réparations ou remplacements seront assurés par un autre service après-vente désigné par le fabricant. Le fauteuil doit être réparé par un service après-vente désigné par Sunrise Medical.
3. Toute pièce réparée ou échangée dans le cadre de la garantie est couverte par la garantie pour la période restante conformément au point 1.
4. Concernant les pièces détachées d'origine installées ultérieurement et au frais du client, celles-ci sont couvertes par une garantie de 12 mois (à compter de l'installation), conformément aux présentes conditions de garantie.
5. Les pièces consommables, telles les manchettes, les pneus, les chambres à air et autres pièces similaires, ne sont pas couvertes par la garantie, à moins que l'usure prématurée de la pièce soit le résultat direct d'un défaut de fabrication.
6. La garantie ne peut être actionnée si la réparation ou l'échange du fauteuil ou d'une pièce découle de l'un des cas de figure suivants :
 - a) Le produit n'a pas été entretenu ou révisé conformément aux recommandations du fabricant, telles qu'indiquées dans le manuel d'utilisation et/ou les notices d'entretien.
 - b) Les accessoires utilisés ne sont pas des accessoires d'origine.
 - c) Le fauteuil roulant - ou l'une de ses pièces - a été endommagé suite à un mauvais entretien, à un accident ou à une utilisation inadéquate.
 - d) Des changements/modifications non conformes aux spécifications du fabricant ont été effectués sur le fauteuil ou des pièces.
 - e) Les réparations ont été effectuées avant d'en avoir informé le service client.
7. Cette garantie est soumise à la loi du pays d'achat du produit auprès de Sunrise Medical*

* C'est-à-dire le site Sunrise Medical depuis lequel le produit a été acheté.

Sommario

Sommario	71
Definitions	71
Prefazione	72
Utilizzo	73
Area di applicazione	73
1.0 Note generali sulla sicurezza e limitazioni di guida	74
2.0 Trasportabilità	76
3.0 Uso	78
4.0 Opzioni	79
Pedana per ribaltamento	79
Freni	79
Freni	80
Appoggiapiedi	80
Appoggiatesta	82
Ruote anteriori	82
Piastre dell'asse	83
Campanatura	83
Schienale	83
Spondina	84
Maniglie di spinta	84
Cintura pelvica	85
Ruotine antiribaltamento	86
Telo schienale standard	87
Portastampelle	87
Tavolino	87
Ruotine da transito	87
Regolazione della larghezza della seduta	88
Regolazione della profondità della seduta	88
5.0 Pneumatici e loro montaggio	88
6.0 Possibili problemi	89
7.0 Specifiche tecniche	89
8.0 Targhetta di identificazione	90
9.0 Manutenzione e cura	91
10.0 Smaltimento / Riciclaggio dei materiali	91
11.0 Garanzia	92

NOTA:





È possibile che le carrozzine illustrate e descritte nel presente manuale differiscano leggermente dal modello acquistato.

Tuttavia, tutte le istruzioni sono pertinenti, a prescindere dalle differenze nei dettagli.

Il produttore si riserva il diritto di alterare senza preavviso i pesi, le misure e altri dati tecnici riportati nel presente manuale. Tutti i numeri, le misure e le capacità riportati nel presente manuale sono approssimativi e non costituiscono delle specifiche.

Definitions

3.1 Definizione dei termini usati in questo manuale

Termine	Definizione
 ATTENZIONE!	Informa l'utilizzatore di possibili rischi di gravi lesioni o di decesso nel caso in cui la raccomandazione non venga seguita
 AVVERTENZA!	Informa l'utilizzatore di rischi nel caso in cui la raccomandazione non venga seguita
 ATTENZIONE!	Informa l'utilizzatore dei possibili rischi all'apparecchiatura nel caso in cui la raccomandazione non venga seguita
NOTA:	Raccomandazione generale o procedura consigliata
	Riferimento a documentazione supplementare

NOTA:

Si prega di scrivere l'indirizzo e il numero di telefono del rivenditore autorizzato nello spazio apposito. In questo modo, in caso di guasto, si potrà contare su una rapida assistenza; contattare l'agente e provare a fornirgli tutte le informazioni necessarie.

Firma e timbro del rivenditore

Prefazione

Gentile utente,

ci congratuliamo con Voi per aver scelto un prodotto SUNRISE MEDICAL di alta qualità.

Questo manuale per l'uso contiene numerosi suggerimenti ed indicazioni che serviranno a rendere più familiare ed affidabile la Vostra carrozzina.

Il concetto di "vicinanza al cliente" è di grande importanza per Sunrise Medical. Desideriamo tenerVi al corrente sulle novità e gli sviluppi futuri della nostra azienda. Essere vicini ai clienti significa offrire servizi rapidi, ridurre il più possibile le pratiche burocratiche, collaborare con il cliente. Se un cliente ha bisogno di accessori o parti di ricambio, oppure ha un dubbio sulla sua carrozzina, noi siamo qui per offrire assistenza.

Desideriamo che siate soddisfatti dei nostri prodotti e dell'assistenza ricevuta. Sunrise Medical è costantemente impegnata a sviluppare ulteriormente i suoi prodotti. È quindi possibile che vengano apportate modifiche ai prodotti proposti e ai relativi modelli per quanto riguarda la forma, la tecnologia e l'equipaggiamento. Per questa ragione, eventuali reclami basati sui dati e sulle figure riportati in questo manuale d'uso non saranno accettati.

Il sistema di gestione di SUNRISE MEDICAL è certificato secondo gli standard EN ISO 13485 e ISO 14001.

CE In quanto fabbricante, SUNRISE MEDICAL dichiara che questo prodotto è conforme a quanto previsto dal Regolamento sui Dispositivi Medici (2017/745).

NOTA:

Avvertenza generale per l'utente.

La mancata osservanza di queste istruzioni potrebbe causare lesioni fisiche, danneggiare il prodotto o l'ambiente!

Avviso per l'utente: Gli incidenti gravi riconducibili all'uso di questo dispositivo devono essere comunicati al fabbricante e alle Autorità competenti dello Stato dove l'utente risiede.

Personalizzazioni B4Me

Per garantire il corretto funzionamento del prodotto personalizzato B4Me, Sunrise Medical raccomanda vivamente di leggere con attenzione, prima del primo utilizzo, tutte le istruzioni ricevute con il prodotto B4Me.

Sunrise Medical raccomanda inoltre di conservare in modo sicuro le istruzioni ricevute, per eventuale riferimento futuro.

Combinazione di più dispositivi medici

Questo dispositivo medico può essere utilizzato in combinazione con altri dispositivi medici o altri prodotti. Informazioni sul possibile utilizzo di più dispositivi in combinazione sono disponibili sul sito www.Sunrisemedical.it. Tutte le combinazioni elencate sono state convalidate per soddisfare i Requisiti Generali di Sicurezza e Prestazioni, Allegato I No. 14.1 del Regolamento Dispositivi Medici 2017/745.

Sul sito www.SunriseMedical.it sono disponibili le informazioni relative alle combinazioni possibili, come ad esempio le istruzioni per il montaggio.

Per qualsiasi domanda sull'uso, la manutenzione o la sicurezza della Vostra carrozzina Vi preghiamo di rivolgerVi al rivenditore autorizzato di prodotti SUNRISE MEDICAL della Vostra zona.

Se nella vostra zona non è presente un rivenditore autorizzato, o se avete delle domande relative alla sicurezza del prodotto, contattate Sunrise Medical.

Sunrise Medical S.r.l.

Via Riva, 20 - Montale

29122

Piacenza

Italia

Tel: +39 0523 573111

Fax: +39 0523 570060

info@sunrisemedical.it

www.SunriseMedical.it



IMPORTANTE:

PRIMA DI UTILIZZARE LA CARROZZINA,
LEGGERE ATTENTAMENTE IL PRESENTE
MANUALE.

Utilizzo

Le carrozzine sono destinate esclusivamente all'uso personale da parte di utenti non in grado di camminare o con mobilità limitata, spinte dall'utente stesso o da un accompagnatore, all'interno e all'esterno.

La portata massima (rappresentata dal peso dell'utente più il peso di eventuali accessori montati sulla carrozzina e di oggetti trasportati dall'utente) è indicata sull'etichetta del numero di serie, situata sulla crociera o sulla barra stabilizzatrice sotto la seduta.

La garanzia è valida soltanto se il prodotto viene impiegato alle condizioni prescritte e secondo le destinazioni d'uso specifiche. La durata prevista della carrozzina è 5 anni. NON montare componenti NON STANDARD che non siano stati approvati ufficialmente da Sunrise Medical.

Area di applicazione

Indicazioni

La varietà dell'equipaggiamento e la struttura modulare consentono l'impiego di questo prodotto da parte di utenti non in grado di camminare o con mobilità limitata a causa di:

- Paralisi
- Perdita di uno o di entrambi gli arti inferiori (amputazione)
- Difetti/Deformità degli arti inferiori
- Contratture/Danni articolari
- Malattie di tipo cardiaco o circolatorio, disturbi dell'equilibrio o cachessia, patologie neurologiche, distrofia muscolare, emiplegia. È adatta anche per persone più anziane con forza sufficiente nella parte superiore del corpo.

Controindicazioni

Usare la carrozzina SOLO IN PRESENZA DI UN ASSISTENTE in caso di:

- Disfunzioni percettive
- Disfunzioni dell'equilibrio
- Perdita di entrambe le braccia, se non già assistiti un accompagnatore
- Contratture o lesioni articolari su entrambe le braccia
- Gravi problemi posturali

Per la scelta del modello, occorre anche considerare la statura e il peso corporeo, le condizioni psicofisiche, l'età dell'utente e l'ambiente in cui vive.

Per l'elenco completo delle opzioni, fare riferimento alla scheda d'ordine più recente.

NOTA:

Tenere presente che la guida di una carrozzina richiede capacità cognitive, fisiche e visive adeguate. L'utente, quando usa la carrozzina, deve essere in grado di valutare gli effetti delle proprie azioni e, se necessario, correggerle. Sunrise Medical, in quanto fabbricante, non è in grado di valutare tali capacità e l'uso in condizioni di sicurezza di eventuali componenti aggiuntivi installati sul prodotto. Sunrise Medical non può accettare alcuna responsabilità per danni derivanti da un uso del prodotto non previsto o non corretto.

Fare riferimento alle istruzioni per l'uso della carrozzina e dei componenti aggiuntivi installati. Mettere al corrente l'utente sull'uso in sicurezza della carrozzina e dei componenti aggiuntivi installati. Mettere al corrente l'utente sulle avvertenze specifiche che dovrà leggere, comprendere e rispettare.

1.0 Note generali sulla sicurezza e limitazioni di guida

La carrozzina è stata progettata e costruita per garantire la massima sicurezza dell'utente. Tutte le norme sulla sicurezza vigenti a livello internazionale vengono strettamente osservate se non addirittura superate. Ciononostante l'utente può trovarsi in situazioni di pericolo se la carrozzina viene utilizzata in modo non appropriato. Per garantire la sicurezza dell'utente, è assolutamente necessario rispettare le seguenti regole.

Modifiche o regolazioni eseguite in modo errato o da personale non autorizzato aumentano il rischio di incidenti. Quali utenti di una carrozzina, l'utente prende parte alla circolazione stradale. Per questo motivo desideriamo ricordare che l'utente ha l'obbligo di rispettare le regole vigenti sulla circolazione stradale.

Durante il primo utilizzo, prestare moltissima attenzione. Familiarizzare con la nuova carrozzina.

Prima di ogni spostamento, effettuare controlli sulle parti seguenti:

- Asse delle ruote posteriori ad estrazione rapida
- Velcro sulla superficie del sedile e sullo schienale
- Copertoni, pressione degli pneumatici e freni.



Prima di procedere ad una qualsiasi modifica delle regolazioni, è importante leggere il relativo capitolo del manuale d'uso.

È possibile che la carrozzina possa ribaltarsi a causa di buche nel terreno o di un fondo irregolare durante percorsi in salita o in discesa. Per salire avanti su un gradino o percorrere una salita, consigliamo di piegare il corpo in avanti.

ATTENZIONE!

- **NON SUPERARE MAI** la portata massima di 85 kg (75 kg nel corso delle prove di impatto [Crash test] quando viene usata come sedile su un veicolo per il trasporto di utenti in carrozzina) compreso il peso dell'utente e di eventuali altri oggetti trasportati. Per la scelta delle opzioni, il cui peso viene indicato separatamente, tenere presenti le informazioni sulla portata. Se si supera la portata massima, la carrozzina può danneggiarsi oppure l'utente può cadere, ribaltarsi o perdere il controllo e causare così lesioni gravi a se stesso o ad altre persone.
- I sedili e le cinture di sicurezza dell'autoveicolo rappresentano la sola protezione adeguata in caso di situazioni pericolose.
- Per evitare cadute e situazioni pericolose, esercitarsi inizialmente su un terreno pianeggiante con buona visibilità.
- La carrozzina deve essere utilizzata per trasportare una sola persona per volta. Qualsiasi altro uso non è conforme alla destinazione d'uso.

Fig. A

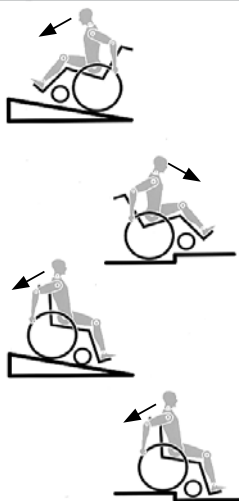

ATTENZIONE!

- Non utilizzare l'appoggiapiedi per salire o scendere dalla carrozzina. Prima di salire o scendere dalla carrozzina, ribaltare la pedana e ruotarla il più possibile verso l'esterno.
- A seconda del diametro e della regolazione delle ruote anteriori nonché del centro di gravità, le ruote anteriori possono vibrare a velocità elevate e quindi bloccarsi causando il ribaltamento della carrozzina. Assicurarsi pertanto che le ruote anteriori siano regolate correttamente (vedere la sezione "Ruote anteriori").
- In particolare in discesa viaggiare a velocità ridotta e mantenere frenata la carrozzina. A velocità superiori, a seconda della configurazione della carrozzina e/o delle condizioni psico/fisiche dell'utente, le ruote anteriori potrebbero vibrare in modo inaspettato con conseguente rischio di lesioni per l'utente.
- Se viene modificato il centro di gravità, osservare con attenzione come si comporta la carrozzina, ad esempio su pendii, superfici inclinate, pendenze di ogni tipo o quando si superano degli ostacoli. Durante questa operazione, chiedere l'aiuto di un assistente. Gli utenti inesperti devono utilizzare le routine antiribaltamento.
- Le routine antiribaltamento impediscono alla carrozzina di ribaltarsi accidentalmente all'indietro. Non utilizzarle mai al posto delle ruote da transito o per trasportare un utente in carrozzina senza le ruote posteriori.
- In caso di regolazioni estreme (ad es. se la carrozzina è regolata con le ruote posteriori molto in avanti) e l'utente ha una postura errata, la carrozzina può ribaltarsi anche su una superficie piana.
- Inclinare il tronco in avanti se si sta percorrendo una salita o si deve salire un gradino.
- Spingere il tronco all'indietro se si sta percorrendo una discesa o si deve scendere da un gradino.
- Non appendere oggetti pesanti, per esempio borse della spesa o zaini, sulle maniglie di spinta, sull'appoggiatesta o sullo schienale della carrozzina.
- Questi pesi potrebbero causare il ribaltamento all'indietro della carrozzina.
- Per raccogliere oggetti situati davanti, di lato o dietro la carrozzina, non sporgersi troppo dalla carrozzina perché se si cambia il centro di gravità si rischia di cadere o ribaltarsi.
- Utilizzare la carrozzina solamente nel modo corretto. Ad esempio, non cercare di superare un ostacolo (uno scalino o il bordo di un marciapiede) senza frenare ed evitare le buche.
- Per salire le scale, chiedere assistenza. Utilizzare gli ausili eventualmente disponibili, ad esempio rampe o ascensori. Se questi ausili non sono disponibili, la carrozzina deve essere inclinata e spinta (mai sollevata) lungo la scala da due persone.
- Se sulla carrozzina sono montate le routine antiribaltamento assicurarsi che siano regolate in modo che non urtino contro i gradini per evitare cadute. Dopo la manovra riposizionare le routine in modo corretto.
- Assicurarsi che l'accompagnatore tenga la carrozzina utilizzando solo le parti ben fissate (ad esempio non la pedana o le spondine).
- Quando si utilizza una rampa, assicurarsi che le routine antiribaltamento siano posizionate in modo da non essere di intralcio.
- Su terreni impervi o in fase di trasferimento (ad esempio in auto) azionare i freni per bloccare la carrozzina.
- Per gli utenti con amputazione sopra il ginocchio utilizzare le routine antiribaltamento.
- Prima di partire, controllare la pressione degli pneumatici. La pressione delle ruote posteriori deve essere almeno 3,5 bar (350 kPa). La pressione massima è indicata sullo pneumatico. I freni funzionano soltanto con un'adeguata pressione degli pneumatici ed una corretta regolazione (vedere il capitolo "Freni"). I freni non sono stati progettati per rallentare la carrozzina. Essi assicurano che le ruote della carrozzina non

si muovano in modo inaspettato quando la carrozzina è ferma. Se ci si ferma su una superficie irregolare, azionare sempre i freni. Azionare sempre entrambi i freni al fine di evitare il ribaltamento della carrozzina.

- I freni non sono stati progettati per fermare la carrozzina in movimento.
- In caso di bisogno, utilizzare ascensori o rampe. Se questi ausili non fossero presenti, farsi aiutare da un accompagnatore. Gli accompagnatori devono impugnare esclusivamente le parti fisse della carrozzina. Le ruotine antiribaltamento, se montate sulla carrozzina, devono essere ripiegate. Se l'utente è seduto in carrozzina, la carrozzina non deve essere sollevata, ma solamente spinta.
- Se il rivestimento della seduta o dello schienale risultasse danneggiato, sostituirlo immediatamente.
- Non usare i tubi dello schienale o le maniglie di spinta per sollevare o trasportare la carrozzina.
- Non montare sulla carrozzina apparecchiature elettroniche non approvate da Sunrise Medical, comandi di mobilità manuali o elettronici, handbike o altri dispositivi che modifichino l'uso previsto della carrozzina o ne alterino la struttura. Qualsiasi combinazione con altri dispositivi medici deve essere approvata da Sunrise Medical.
- Fare attenzione ad evitare il contatto con il fuoco, in particolare con le sigarette. I rivestimenti della seduta e dello schienale potrebbero incendiarsi.
- Se e quando possibile, durante il trasporto in un veicolo adeguato per il trasporto di disabili, usare il sedile e il sistema di ritenuta del veicolo. Questo è il solo modo per garantire la massima sicurezza dell'utente in caso di incidente. Su un veicolo attrezzato al trasporto di disabili, usando i sistemi di ritenzione di SUNRISE MEDICAL e un sistema di sicurezza specifico, l'utente può rimanere seduto in carrozzina durante il trasporto (vedere il capitolo "Trasporto").
- Controllare sempre che gli assi ad estrazione rapida sulle ruote posteriori siano montati correttamente e bloccati. Se il pulsante dell'asse ad estrazione rapida non viene premuto, la ruota posteriore non può essere rimossa.
- In particolare, quando si utilizzano corrimani in metallo leggero, le dita si surriscaldano facilmente se si frena ad una velocità elevata o su lunghe discese.
- Se la carrozzina è esposta alla luce diretta del sole per un lungo periodo di tempo, alcune parti (ad es. telaio, pedane, freni e protezioni laterali) potrebbero riscaldarsi eccessivamente (>41 °C).
- Per evitare lesioni alle mani non infilare le dita tra i raggi o tra la ruota posteriore e il freno durante la guida.
- Quando si viaggia all'aperto, indossare sempre guanti in pelle per migliorare la presa e proteggere le dita da sporcizia e scottature.
- Non usare la carrozzina su pendii > 10°.
- La pendenza superabile in movimento dipende dalla configurazione della carrozzina, dalle capacità dell'utente e dallo stile di guida. Dal momento che non è possibile conoscere in anticipo le capacità dell'utente e il suo stile di guida, la pendenza superabile massima è un parametro che non può essere definito in anticipo e deve pertanto essere determinata dall'utente con l'aiuto di un accompagnatore per evitare di cadere. Si raccomanda agli utenti inesperti di montare le ruotine antiribaltamento. Non usare la carrozzina su terreni fangosi o ghiacciati. Non usare la carrozzina in aree vietate ai pedoni.
- Fare attenzione a non rimanere intrappolati con le dita nelle parti mobili. Maneggiare con cura.
- Non utilizzare la carrozzina in caso di pioggia intensa, su superfici coperte di neve, scivolose o instabili. Non usare la carrozzina in ambienti pericolosi.
- Le regolazioni della carrozzina, in particolare quelle che coinvolgono componenti relativi alla sicurezza, devono essere eseguite da un rivenditore autorizzato. Questo vale per le regolazioni dei freni, delle ruote antiribaltamento, dell'inclinazione e dell'altezza dello schienale, della lunghezza della pedana, del centro di gravità, della cintura pelvica, della convergenza e della campanatura delle ruote posteriori, dell'altezza della seduta e della convergenza e della stabilità direzionale delle forcelle delle ruote anteriori.
- Quando la carrozzina è dotata di aiuti per la mobilità (supporti per la propulsione manuale per la motorizzazione elettrica

etc.), accertarsi che sia dotata di forcelle per le ruote anteriori approvate per tale scopo. In caso di domande, contattare il rivenditore.

- Tenere presente che alcune configurazioni della carrozzina possono prevedere una larghezza superiore a 700 mm. In questo caso, e in alcune circostanze, potrebbe non essere possibile usare alcune, o tutte, le uscite di sicurezza presenti all'interno di un edificio. Potrebbe anche essere più difficile, se non impossibile, utilizzare i mezzi di trasporto pubblico.
- Qualsiasi combinazione con altri dispositivi medici deve essere approvata da Sunrise Medical.

NOTA!

- L'efficienza del freno, come anche la tenuta generale su strada, dipendono dalla pressione degli pneumatici. La carrozzina si manovra molto meglio e più facilmente quando le ruote posteriori sono gonfiate correttamente, entrambe alla stessa pressione.
- Controllare lo stato dei battistrada degli pneumatici!
- Quando si circola su strade pubbliche, si deve rispettare il codice di circolazione stradale.
- In condizioni di oscurità, si raccomanda di indossare indumenti chiari o con applicazioni riflettenti per essere più visibili. Controllare che i catarifrangenti applicati sui lati e sul retro della carrozzina siano ben visibili. Si raccomanda anche di montare un fanale.
- Fare attenzione a non schiacciarsi le dita quando si utilizza o si regola la carrozzina.



AVVERTENZA!

PERICOLO DI SOFFOCAMENTO – Questo ausilio per la mobilità contiene piccole parti che possono costituire un rischio di soffocamento per i bambini piccoli.

I prodotti mostrati e descritti in questo manuale potrebbero differire leggermente dal modello di cui si dispone. Tuttavia, tutte le istruzioni sono pertinenti, a prescindere dalle differenze nei dettagli.

Il produttore si riserva il diritto di alterare senza preavviso i pesi, le misure e altri dati tecnici riportati nel presente manuale. Tutti i numeri, le misure e le capacità riportati nel presente manuale sono approssimativi e non costituiscono delle specifiche.

Durata

La durata prevista della carrozzina è 5 anni.

2.0 Trasportabilità

ATTENZIONE!

Il rischio di gravi lesioni o di decesso è elevato se questa raccomandazione viene ignorata.

Trasporto della carrozzina su un veicolo:

Una carrozzina fissata su un veicolo non fornisce lo stesso livello di protezione e sicurezza del sedile del veicolo stesso. Si raccomanda di trasferire l'utente sul sedile del veicolo. È noto che non è sempre possibile trasferire l'utente sul sedile del veicolo. Qualora sia necessario trasportare l'utente seduto in carrozzina, attenersi alle istruzioni seguenti:

1. Verificare che il veicolo sia dotato dell'equipaggiamento adatto per il trasporto di un passeggero seduto in carrozzina ed assicurarsi che le modalità di accesso al veicolo siano idonee al tipo di carrozzina. Il veicolo deve avere un pianale sufficientemente resistente per sopportare il peso combinato dell'utente, della carrozzina e di eventuali accessori.
2. Attorno alla carrozzina deve essere disponibile uno spazio sufficiente per consentire un facile accesso per agganciare, stringere e sganciare le cinghie di ancoraggio della carrozzina e le cinghie di ritenuta per l'utente.
3. La carrozzina occupata deve essere rivolta in avanti e fissata con le cinghie di ancoraggio della carrozzina e le cinghie di ritenuta per l'utente (sistemi WTORS che soddisfino i requisiti dello standard ISO 10542 o SAE J2249) e che vengano usati secondo le istruzioni WTORS del produttore.
4. L'utilizzo della carrozzina in altre posizioni all'interno di un veicolo non è stato testato. Ad esempio, non trasportare mai la carrozzina rivolta lateralmente (Fig. A).
5. La carrozzina deve essere fissata con un sistema di ritenuta ad ancoraggio a norma ISO 10542 o SAE J2249 con cinghie anteriori non regolabili e cinghie posteriori regolabili dotate generalmente di fermi Karabiner/ganci a S e supporti di fissaggio con fibbia e linguetta. Questi sistemi di ritenuta comprendono normalmente 4 cinghie separate da agganciare ciascuna ad un angolo della carrozzina.
6. Le cinghie di ancoraggio devono essere fissate al telaio centrale della carrozzina, come illustrato nell'immagine nella pagina seguente, e non ad altri attacchi o accessori, ad es. non attorno ai raggi delle ruote, ai freni o agli appoggiatesta.

7. Agganciare le cinghie di ancoraggio in modo che l'inclinazione sia il più vicino possibile a un angolo di 45° e stringerle bene seguendo le istruzioni del fabbricante.
8. Non modificare o sostituire i punti di ancoraggio o la struttura, il telaio o i componenti della carrozzina senza consultare il fabbricante. La mancata osservanza di questa avvertenza farà sì che la carrozzina Sunrise Medical non sia più considerata idonea al trasporto su un veicolo a motore.
9. Usare sia la cintura pelvica sia la cintura toracica per assicurare l'utente e ridurre la possibilità di impatto della testa e del torace con i componenti del veicolo e il conseguente grave rischio di lesioni all'utente e agli altri occupanti del veicolo. (Fig. B) La cintura toracica deve essere fissata al montante "B" del veicolo; la mancata osservanza di questa istruzione può aumentare il rischio di gravi lesioni addominali all'utente.
10. Installare un appoggiatesta idoneo per il trasporto (si veda l'etichetta sull'appoggiatesta) e posizionarlo sempre adeguatamente durante il trasporto.
11. Non utilizzare come sistemi di ritenuta in un veicolo in movimento supporti posturali per l'utente (cinghie pelviche, cinture pelviche) che non siano etichettati a norma dei requisiti specificati nello standard ISO 7176-19 o SAE J2249.
12. La sicurezza dell'utente durante il trasporto dipende dall'accuratezza impiegata nell'assicurare le cinghie di ancoraggio. Questa operazione deve essere eseguita da persone che abbiano ricevuto adeguate istruzioni e/o addestramento per l'uso.
13. Quando possibile, rimuovere e riporre tutta l'attrezzatura ausiliaria della carrozzina, per esempio: portastampelle, cuscini e tavolini.
14. La pedana articolata/elevabile non deve essere usata in posizione elevata durante il trasporto di carrozzina e utente, con la carrozzina fissata mediante i sistemi di ritenuta idonei.
15. Se lo schienale è reclinato, riportarlo in posizione verticale.
16. Il freno deve essere attivato.
17. Fissare i sistemi di ritenuta al montante "B" del veicolo e assicurarsi che tra le cinture e il corpo non vi siano componenti della carrozzina, come braccioli o ruote.

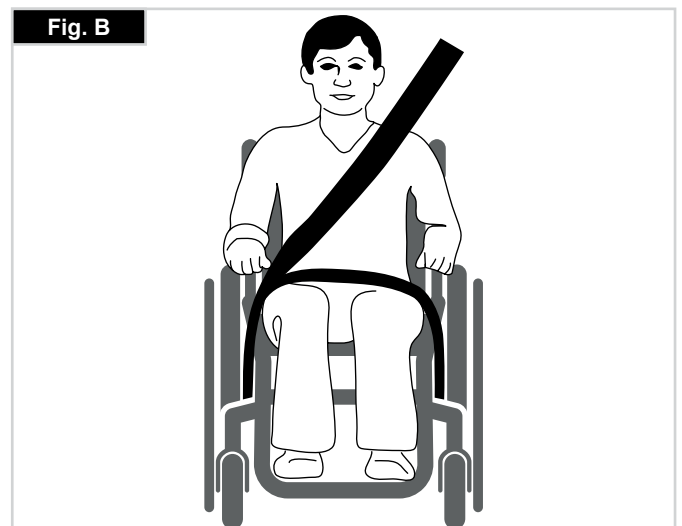
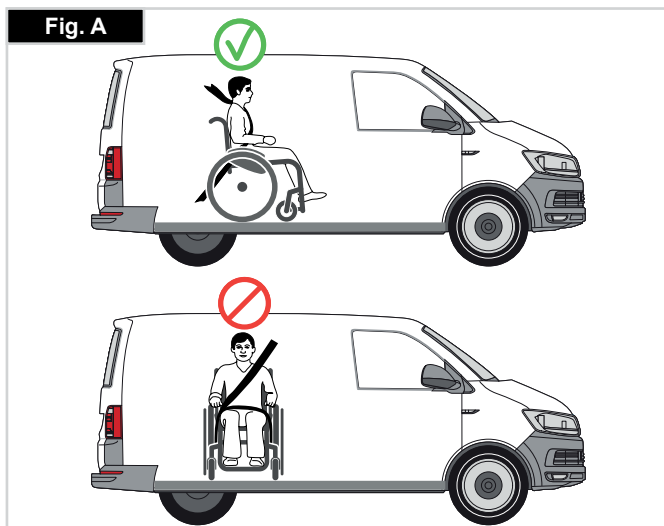

Istruzioni per l'applicazione dei sistemi di ritenuta:

1. Indossare la cintura pelvica bene in basso, contro il bacino, in modo che l'angolo in inclinazione sia compreso tra 30 e 75 gradi rispetto al piano orizzontale.

Si consiglia di regolare la cintura in modo che l'angolo sia il più vicino possibile a 75 gradi, ma non li superi. (Fig. C)

2. Far passare la cintura toracica sopra la spalla e lungo il torace come illustrato nelle Figure D ed E.

Stringere le cinture di ritenuta il più possibile, assicurando al contempo il comfort dell'utente.

Assicurarsi che le cinture di ritenuta non si attorciglino durante l'uso.

Far passare la cintura di ritenuta della parte superiore del tronco sopra la spalla e lungo il torace come illustrato nelle Figure D ed E.

3. I punti di attacco alla carrozzina sono la parte laterale anteriore interna, appena sopra la ruota anteriore, e la parte laterale posteriore del telaio. Le cinghie sono fissate intorno alle parti laterali del telaio, nel punto di intersezione tra i tubi orizzontali e verticali. (Vedere Figg. G-H-I)

4. Il simbolo di ancoraggio (Fig. F) sul telaio della carrozzina indica la posizione delle cinghie per il fissaggio della carrozzina. Le cinghie posteriori devono essere messe in tensione dopo avere fissato le cinghie anteriori per fissare la carrozzina.

Portata minima

Qualora l'utente da trasportare sia un bambino di peso inferiore a 22 Kg e il veicolo impiegato abbia meno di otto (8) posti passeggero, si raccomanda l'uso di un sistema di ritenuta per bambini (SRB) conforme al Regolamento n. 44 dell'UNECE. Questo tipo di sistema di ritenuta fornisce un ancoraggio più efficace per l'occupante rispetto al sistema convenzionale a 3 punti; inoltre, alcuni sistemi SRB prevedono anche supporti posturali per aiutare a mantenere il bambino in posizione corretta quando è seduto.

In alcune circostanze, genitori o assistenti potrebbero decidere di lasciare il bambino sulla carrozzina durante il trasporto, grazie al livello di controllo della postura e al comfort garantito dall'assetto della carrozzina.

In queste circostanze, si raccomanda di fare effettuare una valutazione dei rischi da parte dell'assistente sanitario o di altre persone competenti.

Trasportabilità – posizionamento delle cinghie di ancoraggio sulla carrozzina

La carrozzina è fissata con le cinghie di ancoraggio anteriore e posteriore (Fig. K).

Posizione della cinghia di ancoraggio anteriore e dell'etichetta di ancoraggio sulla carrozzina (Fig. I).

Posizione della cinghia di ancoraggio posteriore e dell'etichetta di ancoraggio sulla carrozzina. (Fig. J).

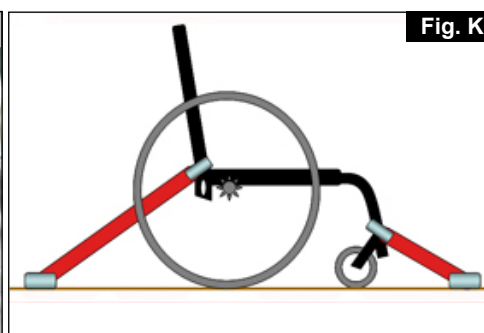
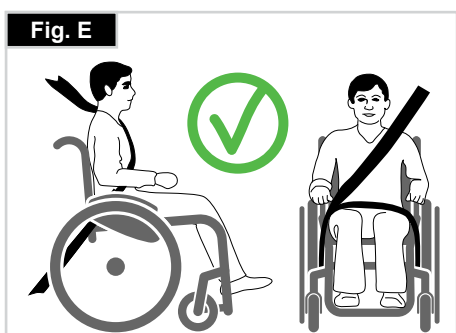
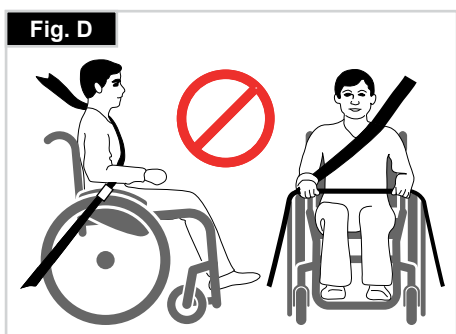

3.0 Uso

Chiusura (Fig. 3.0)

Per prima cosa togliere il cuscino della carrozzina e ribaltare la pedana unica o gli appoggipiedi separati. Afferrare al centro, e da sotto, il rivestimento della seduta e tirarlo verso l'alto. La carrozzina si richiuderà. (Fig. 3.0).

Trasporto:

Per spostare la carrozzina, sollevarla dopo averla ripiegata afferrandola per la parte anteriore della crociera e per le maniglie di spinta.

Durante il trasporto la carrozzina senza l'utente deve essere adeguatamente agganciata e fissata per evitare che possa spostarsi.

Apertura (Fig. 3.1).

Prima di procedere all'apertura sganciare la cinghia che mantiene chiusa la carrozzina.

Spingere verso il basso i tubi della seduta (vedere figura). La carrozzina si aprirà. Spingere i tubi fino a bloccarli in posizione nel telaio della seduta. Per semplificare questa operazione, tenere la carrozzina inclinata lateralmente. In questo modo, il peso non graverà su una delle ruote posteriori facilitando così l'apertura della carrozzina.

AVVERTENZA!

Fare attenzione a non infilare le dita nella crociera, (Fig. 3.1).

Fig. 3.0



Fig. 3.1



Fig. 3.2



Asse ad estrazione rapida delle ruote posteriori (Fig. 3.2)

Le ruote posteriori sono dotate di assi ad estrazione rapida. Le ruote possono essere estratte o inserite senza l'uso di utensili. Per togliere una ruota basta premere il pulsante posizionato sull'asse ad estrazione rapida (1) ed estrarla (Fig. 3.2).

ATTENZIONE:

Per montare le ruote posteriori, l'inserimento dell'asse ad estrazione rapida nel telaio deve avvenire premendo e tenendo premuto il relativo pulsante. Rilasciando il pulsante la ruota sarà ben inserita all'interno del suo supporto. Il pulsante di estrazione rapida deve ritornare nella posizione iniziale.

Impostazione della stabilità direzionale (Fig. 3.3)

Allentare le viti a brugola (1) sotto la forcella. A questo punto è possibile allentare la vite (2). Girare il perno nero (3) verso sinistra o verso destra.

A sinistra: la carrozzina tira verso sinistra

A destra: la carrozzina tira verso destra

Avvitare di nuovo la vite (2). Impostare un angolo di 90° tra la forcella e la superficie del terreno.

A questo punto stringere di nuovo la vite (1). (Fig. 3.3) Uso.

Fig. 3.3



4.0 Opzioni

Pedana per ribaltamento

Pedana per ribaltamento (Fig. 4.0)

La pedana per il ribaltamento della carrozzina è utilizzata dall'accompagnatore per il superamento di un ostacolo. Premere semplicemente con il piede sulla pedana e la carrozzina si solleva leggermente per salire, ad esempio, sul cordolo di un marciapiede.

⚠NOTA:

Sunrise Medical raccomanda vivamente di usare la pedana su ogni modello che viene gestito in modo preminente da un accompagnatore poiché, se per inclinare la carrozzina si agisce sulle maniglie di spinta, si rischia di danneggiare i montanti posteriori.

Freni

Freni (Figg. 4.1 + 4.2)

La carrozzina è dotata di due freni. I freni agiscono direttamente sugli pneumatici. Per bloccare la ruota, spostare in avanti entrambe le leve del freno sino al loro arresto (Fig. 4.1). Per sbloccare la ruota, riportare le leve del freno nella posizione di partenza.

- L'azione dei freni sarà ridotta in caso di:
 - profilo consumato degli pneumatici;
 - insufficiente pressione degli pneumatici
 - pneumatici bagnati;
 - freno regolato non correttamente.

I freni non sono stati progettati per fermare la carrozzina in movimento. Non azionare mai i freni durante la guida. Frenare sempre aiutandosi con i corrimani. Verificare che la distanza tra il freno ed lo pneumatico sia conforme alle specifiche (Fig. 4.1). Per la regolazione, allentate la vite (1) e regolate la distanza corretta. Serrate nuovamente la vite (vedere la pagina relativa alla coppia di serraggio).

⚠ATTENZIONE!

Dopo ogni modifica della posizione delle ruote posteriori, controllate la regolazione dei freni e se necessario provvedete nuovamente alla loro regolazione.

Prolunga per la leva dei freni (Fig. 4.3)

La prolunga per la leva dei freni può essere tolta o ripiegata verso il basso. La leva più lunga aiuta a ridurre lo sforzo necessario per azionare i freni, (Fig. 4.3).

⚠ATTENZIONE!

Se la prolunga della leva del freno viene montata troppo vicina alla ruota, potrebbe essere necessario uno sforzo molto maggiore per azionare il freno. La prolunga potrebbe quindi rompersi a causa della maggiore pressione esercitata.

Non appoggiarsi sulla prolunga del freno mentre si sale e si scende dalla carrozzina, per evitare che si rompa. Gli spruzzi d'acqua provenienti dalle ruote possono causare il malfunzionamento dei freni.

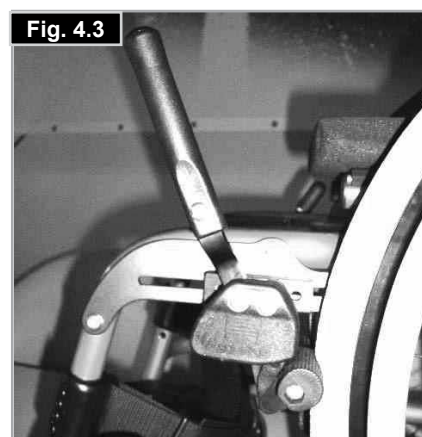
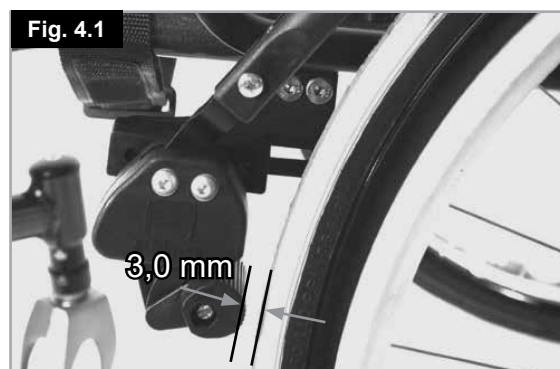

Freni

Freni a tamburo (Fig. 4.4)

I freni a tamburo permettono all'accompagnatore di frenare in modo funzionale e sicuro.

Possono essere azionati con l'aiuto di una leva di blocco (1) per impedire qualsiasi spostamento indesiderato.

Lo scatto della leva di blocco deve ben udibile.

I freni a tamburo funzionano indipendentemente dalla pressione degli pneumatici.

ATTENZIONE:

- I freni a tamburo devono essere regolati solamente da un rivenditore autorizzato.
- Per mantenere il controllo della carrozzina quando è in movimento agire sempre simultaneamente su entrambi i freni!
- I freni a tamburo dovranno essere usati unicamente per arrestare la carrozzina in movimento.
- Per mantenere ferma la carrozzina per periodi di tempo brevi o lunghi, oppure durante il trasferimento dell'utente, attivare sempre i freni per il blocco delle ruote.

Freno Safari (Fig. 4.5)

Freno Safari (freno integrato nella spondina laterale):

Il freno Safari si aziona spingendo la leva in avanti (lontano dal corpo dell'utente).

Per disinserire il freno, tirare la leva verso il corpo dell'utente (Fig. 4.5).

Freno per accompagnatore

- Il freno per l'accompagnatore integra il freno Safari con un freno aggiuntivo azionato dall'accompagnatore.
- La leva è montata sulla maniglia di spinta (Fig. 4.4) e aziona il freno Safari quando necessario.

Fig. 4.4

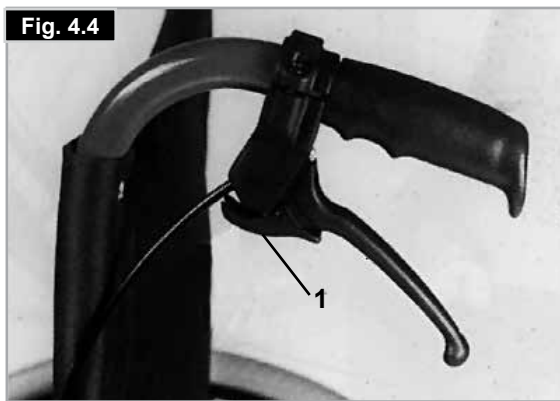

Fig. 4.5



Appoggiapiedi

ATTENZIONE!

- Non premere sull'appoggiapiedi! Esiste il rischio di ribaltamento e di conseguenti lesioni anche se l'utente è ancora seduto in carrozzina.
- Non utilizzare l'appoggiapiedi come punto di appoggio durante il trasferimento per evitare il rischio di ribaltamento e di lesioni.

Appoggiapiedi (Fig. 4.6)

Sono disponibili due tipi di appoggiapiedi: a pedana unica e a pedane separate. Possono essere ribaltate per agevolare l'accesso alla carrozzina.

Lunghezze pedana

La rimozione delle viti (1), consente di regolare la pedana per adattarla a qualsiasi lunghezza. Rimuovere le viti, portare l'appoggiapiedi alla posizione appropriata, reinserire e stringere le viti (vedere la pagina sulle coppie di serraggio). Accertarsi che, sotto le viti, il cuscinetto di plastica si trovi nella posizione corretta. Mantenere sempre una distanza minima di 2,5 centimetri da terra

Fig. 4.6



Pedana unica superleggera (Fig. 4.7)

L'angolo della pedana unica può essere regolato allentando le viti (2). Le protezioni laterali potranno essere montate sulla pedana utilizzando i fori di montaggio (3). Per impedire che i piedi scivolino inavvertitamente, (Fig. 4.8). Dopo ogni regolazione, controllare che tutte le viti siano ben strette (vedere la pagina relativa alla coppia di serraggio).

Regolazione in larghezza dei tubi della pedana superleggera

Per regolare la larghezza dei tubi della pedana, allentare la vite (2). A questo punto sarà possibile fare scorrere i tubi nella sede per regolare la larghezza dei tubi della pedana (Fig. 4.7). Verificare che le viti siano strette in base al serraggio corretto.



Appoggiapiedi

Pedana ad angolazione regolabile (materiale composito + alluminio) (Figg. 4.8 - 4.9)

Le pedane possono essere sollevate per agevolare l'accesso e la discesa dalla carrozzina.

È anche possibile regolare l'inclinazione delle pedane, per adattarle all'inclinazione del terreno. Allentare le viti (1-2). Ora inclinare le pedane all'angolazione desiderata. Quindi stringere nuovamente tutte le viti. Dopo ogni regolazione, controllare che tutte le viti siano state correttamente serrate (vedere la pagina relativa alla coppia di serraggio). Per evitare che la carrozzina possa ribaltarsi, accertarsi che la distanza minima tra il supporto della pedana e il terreno sia di 25 mm (con la seduta in posizione orizzontale).

Per regolare la larghezza, allentare le viti (1+2) e rimuovere entrambe le staffe (3+4).

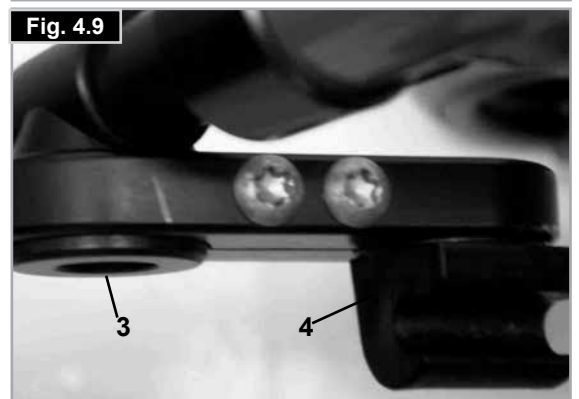
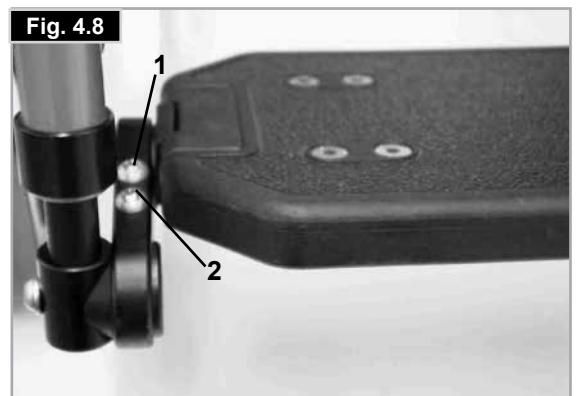

Appoggiatesta

Appoggiatesta (Fig. 4.10)

L'appoggiatesta può essere sollevato e spostato orizzontalmente, in avanti e all'indietro.

Per fare ciò, allentare la vite (1, 2 o 3).

Ora è possibile regolare l'appoggiatesta nella posizione desiderata. Fissare di nuovo le viti (vedere la pagina relativa alla coppia di serraggio).

Per chiudere la carrozzina, aprire la leva di bloccaggio (1), fare scorrere la staffa dell'appoggiatesta verso destra e ripiegarla. Ora la carrozzina può essere chiusa. Per aprire la carrozzina, raddrizzare la staffa dell'appoggiatesta, riposizionare la guida scorrevole nella leva di bloccaggio e spostarla verso sinistra. Terminare l'operazione richiudendo la leva di bloccaggio (Fig. 4.11).

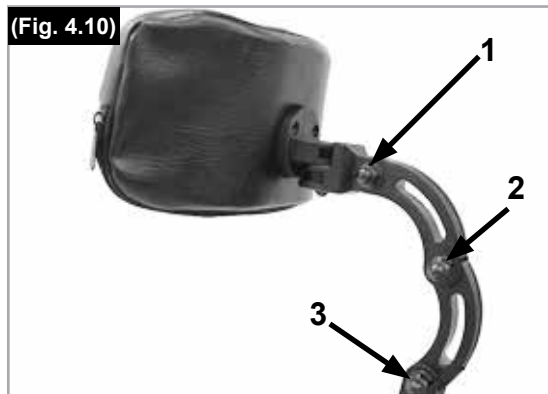

Ruote anteriori

Regolazione della ruota anteriore

Assicurarsi che le forcelle siano montate parallele, contando il numero di denti visibili su entrambi i lati. Dopo avere regolato le forcelle delle ruote anteriori, i denti ne garantiscono il posizionamento sicuro e consentono di apportare regolazioni con incrementi di 2° per volta fino a 16°, (Fig. 4.12).

Utilizzare il lato piatto sulla parte anteriore della forcella della ruota anteriore per impostare una posizione ad angolo retto rispetto al terreno.

Grazie al design brevettato, è possibile girare le forcelle delle ruote anteriori e riposizionarle ad angolo retto rispetto al terreno quando si cambia l'angolo della seduta.

Posizionamento della ruota anteriore, dell'adattatore e della forcella (Fig. 4.13)

Se la carrozzina sterza leggermente a destra o a sinistra, oppure se le ruote anteriori vibrano, la causa va ricercata tra una o più delle cause seguenti:

- Il movimento della ruota in avanti o all'indietro non è correttamente regolato
- l'angolo delle ruote anteriori non è regolato correttamente
- La pressione delle ruote posteriori e/o delle ruote anteriori non è corretta; le ruote non girano con facilità.

Una regolazione corretta delle ruote anteriori è la condizione essenziale per il movimento rettilineo della carrozzina. La regolazione delle ruote anteriori deve essere sempre eseguita da un rivenditore autorizzato. Ogni volta che la posizione delle ruote posteriori viene modificata bisogna sempre verificare la regolazione delle piastre delle ruote anteriori e controllare la sede delle ruote.

Fig. 4.12

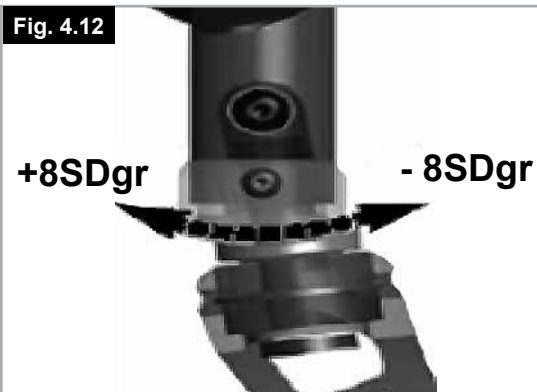
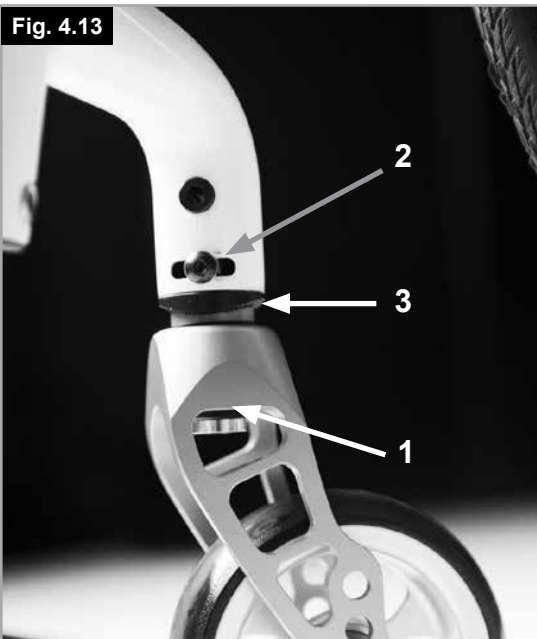

Fig. 4.13



Piastre dell'asse

Piastre dell'asse (Fig. 4.14)

La posizione del centro di gravità del corpo rispetto alle ruote posteriori è un elemento fondamentale per assicurare un uso facile e agevole della carrozzina. Sono possibili varie posizioni: lo spostamento indietro della piastra dell'asse (1) lungo i fori predisposti sul telaio (2) aumenterà la stabilità della carrozzina, anche se risulterà meno manovrabile rispetto a quando la piastra dell'asse si trova più spostata in avanti. L'altezza della seduta può essere regolata agendo sul manicotto dell'asse (3) nella piastra dell'asse. Dopo le operazioni di regolazione, verificare che tutte le viti siano ben avvitate (vedere la pagina relativa alle coppia di serraggio).

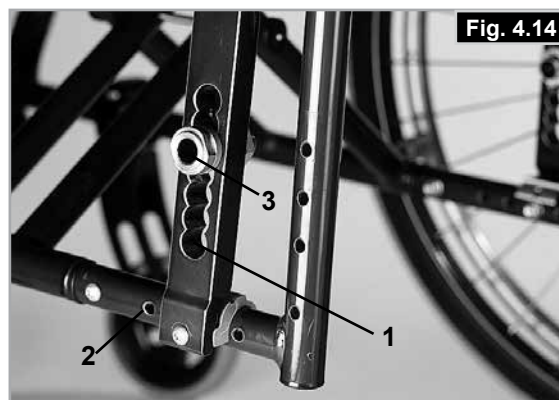

ATTENZIONE:

- potrebbe essere necessario regolare anche i freni e le ruote anteriori.
- Tenere presente che la modifica del baricentro influirà sul rischio di ribaltamento della carrozzina. Questo significa che potrebbe essere necessario utilizzare le ruote antiribaltamento.

Campanatura

Campanatura (Figg. 4.15 / 4.16)

La campanatura può essere regolata da 1° a 4°. Questa operazione contribuisce ad aumentare la stabilità laterale, e la manovrabilità, della carrozzina. Rimuovere le viti della piastra dell'asse (1). Regolare l'adattatore (2) fino a raggiungere l'angolazione desiderata. Stringere le viti. (Vedere la pagina relativa alla coppia di serraggio.). L'aumento della campanatura influisce anche sulla larghezza totale della carrozzina (circa 10 mm per grado).

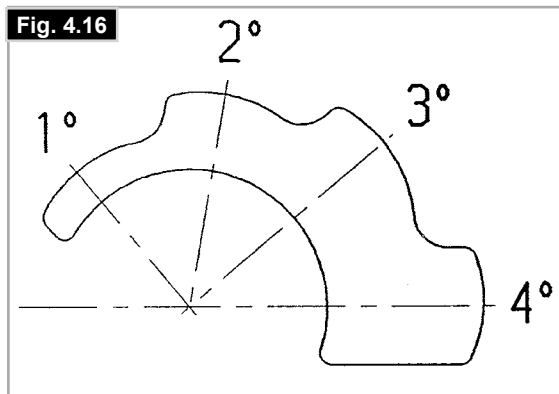

ATTENZIONE:

potrebbe essere necessario regolare anche i freni e le ruote anteriori.

Schienale

Schienale regolabile in angolazione (Fig. 4.17)

Lo schienale può essere regolato in 5 posizioni diverse (3° in avanti, 0°, 5°, 10° e 15° indietro). Sulle spondine si trova una piastra (2) che, dopo aver rimosso le viti (1) (vedere la pagina della coppia di serraggio), consente di impostare l'angolazione.

ATTENZIONE:

Le viti (1) collegano direttamente lo schienale con il telaio; un loro serraggio eccessivo potrebbe causarne la rottura. Al contrario, viti troppo allentate possono fuoriuscire dalla loro sede. In entrambi i casi, quando si utilizzano le maniglie di spinta per salire un gradino, si corre il rischio di causare lesioni personali.

Per sicurezza, si raccomanda di fare eseguire questa regolazione da un rivenditore autorizzato.

ATTENZIONE:

Tenere presente che la modifica dell'angolo schienale o del tipo di rivestimento potrebbero influire sul rischio di ribaltamento della carrozzina. Questo significa che potrebbe essere necessario utilizzare le ruote antiribaltamento.



Schienale con telo a tensione regolabile (Fig. 4.18)

Agendo sui tiranti di Velcro è possibile regolare la tensione del telo dello schienale. L'imbottitura dello schienale può essere rimossa attraverso un'apertura interna per consentire di adattare il cuscino dello schienale alle esigenze individuali.



NOTA!

Se il rivestimento dello schienale regolabile è troppo teso, la chiusura della carrozzina potrebbe risultare difficoltosa.

Fig. 4.18

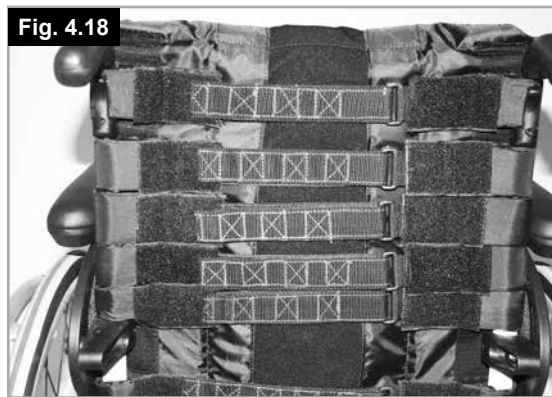
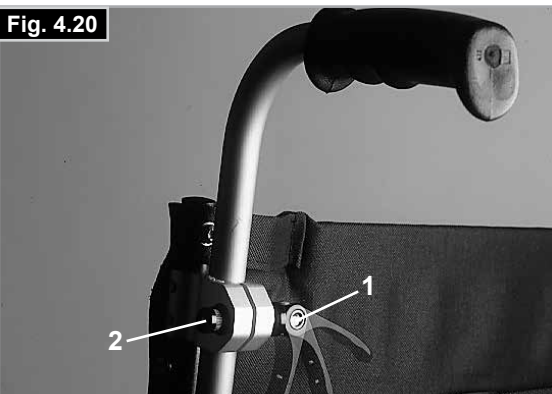

Fig. 4.19



Fig. 4.20



Spondina

Spondina in Alluminio con protezione per il freddo (Fig. 4.19)

I bordi avvolgenti (opzionali) evitano che l'abbigliamento venga bagnato o macchiato da eventuali spruzzi d'acqua. La loro posizione rispetto alle ruote posteriori può essere regolata intervenendo sulle spondine.

Per fare ciò, rimuovere le viti (1 e 2). I braccioli (opzionali) possono essere portati all'altezza desiderata dopo aver rimosso le viti corrispondenti. Dopo le operazioni di regolazione, verificare che tutte le viti siano ben avvitate (vedere la pagina relativa alle coppia di serraggio).



ATTENZIONE:

Non utilizzare le spondine o i braccioli per sollevare o trasportare la carrozzina.

Maniglie di spinta

Maniglie di spinta regolabili in altezza (Fig. 4.20)

Grazie ad un perno le maniglie di spinta non possono staccarsi involontariamente. Utilizzando la leva per l'estrazione rapida (1) è possibile regolare l'altezza delle maniglie di spinta a seconda delle esigenze. Spostando la leva potrete udire chiaramente l'attivazione del meccanismo di sblocco; ora potrete muovere facilmente la maniglia di spinta nella posizione desiderata. Il dado (2) presente sulla leva di blocco determina il blocco del supporto delle manopole di spinta. Se dopo la regolazione della leva di blocco il dado è allentato, anche la maniglia di spinta risulterà allentata. Prima dell'utilizzo muovere da una parte e dall'altra la maniglia di spinta in modo da verificare che sia bloccata nella posizione scelta.



ATTENZIONE!

Dopo la regolazione dell'altezza, bloccare sempre la leva di blocco (1). Se la leva non è fissata, quando si dovranno superare degli ostacoli si potrebbe rischiare di causare lesioni.



ATTENZIONE!

Prima dell'uso, controllare bene le viti delle maniglie di spinta regolabili.

Cintura pelvica

ATTENZIONE:

Prima di usare la carrozzina assicurarsi che la cintura pelvica sia agganciata.



Controllare la cintura pelvica ogni giorno per individuare segni di usura e per verificare che la chiusura funzioni correttamente.

Assicurarsi sempre che la cintura pelvica sia ben chiusa e regolata prima dell'uso. Se la cintura è eccessivamente allentata, l'utente potrebbe scivolare in avanti e rischiare il soffocamento o lesioni gravi.

La cintura pelvica va fissata alla carrozzina come mostrato nelle figure. La cintura pelvica è composta da due parti. Esse vengono fissate utilizzando il bullone di fermo per il blocco della seduta infilato nell'occhiello della cintura. La cintura viene fatta passare sotto la parte posteriore del pannello laterale. (Fig. 4.21)

Regolare la posizione della cintura in modo che le due parti della fibbia si trovino al centro della seduta. (Fig. 4.22)

Regolare la cintura pelvica per adattarla alle esigenze dell'utente nel modo seguente:



Per diminuire la lunghezza della cintura	Per aumentare la lunghezza della cintura
	
<p>Far ripassare la cintura attraverso la fibbia maschio e le guide di regolazione. Controllare che la cintura non sia arrotolata sulla fibbia maschio.</p>	<p>Far passare la cintura attraverso le guide di regolazione e la fibbia maschio per allungare la cintura.</p>

Quando si allaccia la cintura, controllare lo spazio tra la cintura e l'utente.

Quando è regolata correttamente, non dovrebbe essere possibile inserire più di una mano piatta. (Fig. 4.23)

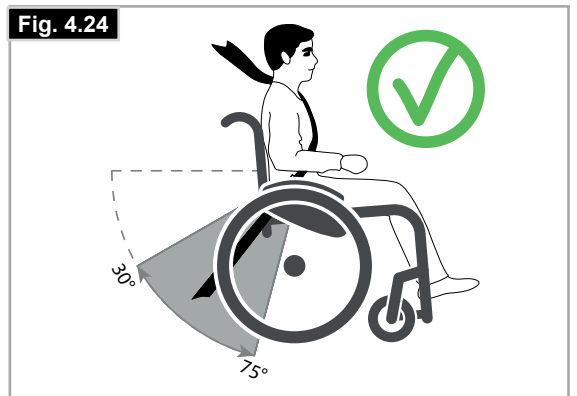
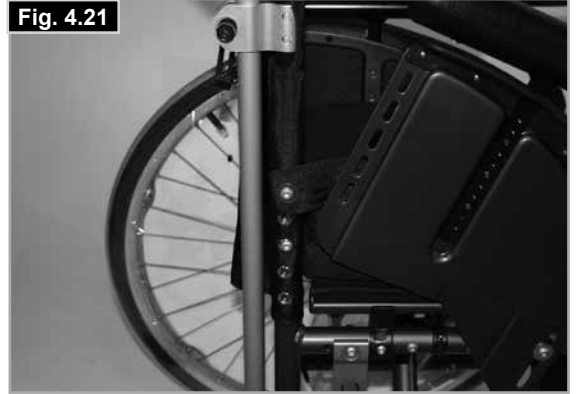
La cintura pelvica deve essere fissata in modo che la cinghia si trovi ad un angolo di circa 45 gradi attorno alla vita dell'utente. Se la cintura è regolata correttamente, l'utente deve essere seduto in posizione eretta il più possibile indietro sulla seduta. La cintura pelvica non deve consentire all'utente di scivolare dal sedile. (Fig. 4.24)



	
Per chiudere la fibbia: Inserire bene la fibbia maschio nella fibbia femmina.	Per slacciare la cintura: Fare pressione sulle parti esposte della fibbia maschio spingendole verso il centro, tirando contemporaneamente le due parti verso l'esterno.

AVVERTENZA!

In caso di dubbi sull'uso e il montaggio della cintura pelvica, rivolgersi al personale sanitario, al rivenditore, all'assistente o all'accompagnatore.

AVVERTENZE!

- La cintura pelvica deve essere montata e regolata solamente da personale autorizzato Sunrise Medical.
- Controllare la cintura pelvica ogni giorno per verificare che sia regolata correttamente e che non sia logora o danneggiata.
- Sunrise Medical consiglia di non usare la cintura pelvica come metodo di ritenuta durante il trasporto di una persona su un veicolo a motore.



Per ulteriori informazioni sul trasporto fare riferimento alla brochure sul transito di Sunrise Medical.

Manutenzione:

Controllare regolarmente la cintura pelvica e i componenti di fissaggio e assicurarsi che non siano logori o danneggiati. A seconda dell'uso, potrebbe essere necessario sostituirla.

AVVERTENZA!

Regolare la cintura pelvica in base alle necessità dell'utente come descritto precedentemente. Sunrise Medical raccomanda inoltre di controllare regolarmente la lunghezza e la posizione della cintura per ridurre il rischio che l'utente inavvertitamente la allenti troppo, nel tentativo di regolarla.

Routine antiribaltamento

Routine antiribaltamento (Figg. 4.25 - 4.26)

Le routine antiribaltamento (1) offrono un'ulteriore sicurezza per gli utenti meno esperti che stanno imparando a usare la carrozzina. Le routine antiribaltamento (1) evitano che la carrozzina si ribalti all'indietro. Spingere sulle routine antiribaltamento (1) per spostarle verso il basso: le routine possono anche essere orientate in avanti. Le routine antiribaltamento devono sempre essere a una distanza dal terreno di 30-50 mm. Quando si devono affrontare ostacoli di grandi dimensioni (per es., cordoli di marciapiede) le routine antiribaltamento devono essere orientate in avanti per evitare che vengano a contatto con il terreno.

AVVERTENZA!

Se le routine antiribaltamento sono posizionate in modo non corretto è più probabile che la carrozzina si ribalti all'indietro.

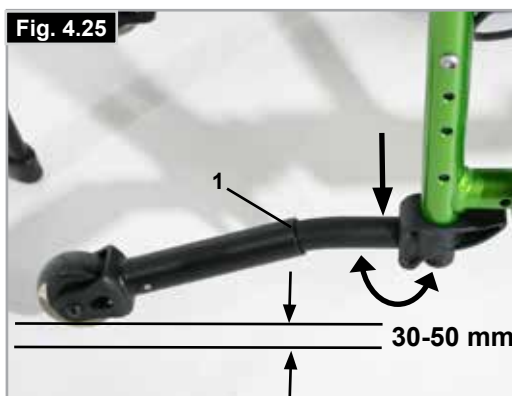

Telo schienale standard

Telo schienale standard (Fig. 4.27)

Il telo è dotato di tiranti di Velcro su un lato che consentono di regolare la tensione del telo stesso. Prima di regolare la tensione del telo dello schienale, chiudere leggermente la carrozzina. A questo punto rimuovere le viti (1) e tirare in avanti la spina di connessione (2) estraendola dal telaio. Ora sarà possibile estrarre dal telaio il telo dello schienale (3). Il rilascio dei tiranti di velcro consentirà di regolare la tensione del telo dello schienale. Per reinserire il telo dello schienale, eseguire la procedura inversa. Dopo le operazioni di regolazione, verificare che tutte le viti siano ben avvitate (vedere la pagina relativa alle coppia di serraggio).

ATTENZIONE:

Per ragioni di sicurezza, è necessario che le superfici di Velcro si sovrappongano una all'altra per almeno il 50% della loro lunghezza.

Fig. 4.27

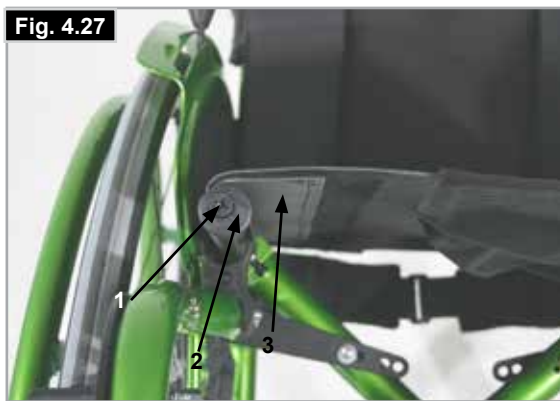

Portastampelle

Portastampelle (Fig. 4.28)

Questo accessorio permette di trasportare le stampelle agganciandole alla carrozzina. Un cinturino di Velcro (1) consente di fissare le stampelle.

ATTENZIONE:

Non cercare mai di utilizzare o togliere le stampelle o altri ausili mentre la carrozzina è in movimento.

Fig. 4.28



Tavolino

Tavolino (Fig. 4.29)

Il tavolino serve come superficie per lo svolgimento di varie attività. Prima dell'uso, il tavolino deve essere regolato in base alla larghezza della seduta da un tecnico autorizzato. Questa regolazione va eseguita con l'utente seduto sulla carrozzina.

Fig. 4.29



Ruotine da transito

Ruotine da transito (Fig. 4.30 + Fig. 4.31)

Le ruote da transito possono essere usate ogniqualvolta la larghezza della carrozzina completa di ruote posteriori sia eccessiva (per es. in aereo, in autobus, per superare dei passaggi stretti, ecc.) Una volta che le ruote posteriori sono estratte con l'ausilio del perno ad estrazione rapida, è possibile proseguire la guida sulle ruotine da transito. Se non utilizzate, le ruotine da transito sono montate in modo tale da rimanere ad una distanza di 3 cm circa dal terreno. Non ostacolano le manovre di guida, di trasporto o di ribaltamento. (ad es. scalini, marciapiedi ecc.).

ATTENZIONE:

Durante l'utilizzo delle ruotine di transito, la carrozzina non può essere frenata.

Fig. 4.30



Fig. 4.31



Regolazione della larghezza della seduta (Figg. 4.32 / 4.33)

Allentare le viti (1) sui due lati del telaio e separare il telaio dalla crociera. Estrarre i manicotti in materiale composito (2) dalla loro sede all'estremità della crociera, ruotarli di 180° e rimetterli, in posizione capovolta, nelle estremità della crociera. Successivamente, svitare il bullone centrale della crociera (3) ed estrarlo. Togliere e ruotare i manicotti in materiale composito (4) di 180° e riposizionarli nella crociera. Inserire nuovamente il bullone centrale nella crociera e stringere la vite a 7 Nm. Infine, unire nuovamente il telaio e la crociera e stringere le viti (1) a 7 Nm.

Per regolare il rivestimento della seduta, allentare le viti (1), rimuovere i tappi di fermo dei binari della seduta e sfilare via il rivestimento. Regolare la larghezza del rivestimento con il Velcro sotto la seduta. Infine, infilare il rivestimento e i tappi nei binari e stringere le viti (Vedere la Fig. 4.27)

La larghezza del rivestimento dello schienale si può regolare con tiranti in Velcro: a questo scopo, sia le cinghie che la fodera sono dotate di Velcro.

La pedana è regolabile in larghezza agendo sui morsetti (Vedere il capitolo sugli appoggiapiedi a pagina 12)

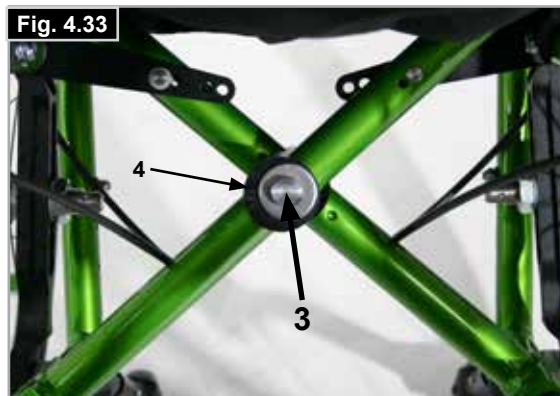
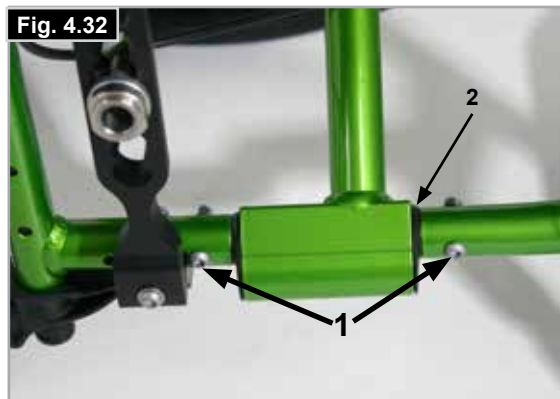

Regolazione della profondità della seduta (Fig. 4.34)

Per regolare la profondità della seduta, allentare entrambe le viti (1) ai lati del telaio / binari della seduta. Spostare il binario e il rivestimento della seduta nella posizione desiderata, controllando che i lati siano allineati, poi stringere le viti (1) a 5 Nm. Potrebbe essere necessario modificare la posizione dei supporti (2).

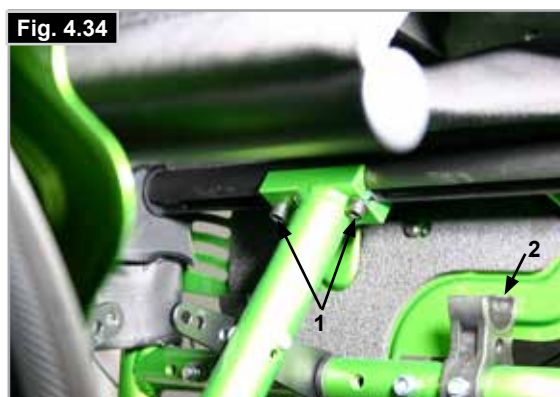

5.0 Pneumatici e loro montaggio

Pneumatici e loro montaggio

Quando si utilizzano pneumatici ad aria accertarsi che siano stati gonfiati alla pressione corretta; in caso contrario le prestazioni della carrozzina potrebbero venire compromesse. Una pressione troppo bassa aumenta l'attrito e la guida della carrozzina richiederà uno sforzo maggiore. Inoltre, una pressione insufficiente influisce anche sulla sua manovrabilità. Al contrario, una pressione eccessiva potrebbe fare scoppiare gli pneumatici. La pressione corretta è riportata sul fianco degli pneumatici.

Per montare gli pneumatici la procedura è identica a quella utilizzata per dei normali pneumatici di bicicletta. Prima di inserire la camera d'aria accertarsi che sul cerchione e nella parte interna degli pneumatici non siano presenti particelle di sporco. Dopo aver montato o riparato uno pneumatico controllarne la pressione. Per la sicurezza dell'utente e per consentire che la carrozzina funzioni al suo meglio è estremamente importante che gli pneumatici siano in buone condizioni e gonfiati alla pressione corretta.

6.0 Possibili problemi

Se la carrozzina tende a muoversi lateralmente

- Controllare la pressione degli pneumatici
- Controllare il regolare rotolamento della ruota (cuscinetti, asse)
- Controllare l'angolazione delle ruote anteriori
- Controllare che entrambe le ruote anteriori siano a contatto con il terreno

Se le ruote anteriori vibrano

- Controllare l'angolazione delle ruote anteriori
- Controllare che le viti siano serrate correttamente, se necessario, stringerle nuovamente (vedere la pagina relativa alla coppia di serraggio)
- Controllare che entrambe le ruote anteriori siano a contatto con il terreno

La carrozzina non si apre completamente

- La carrozzina è ancora nuova, quindi il rivestimento della seduta o dello schienale è ancora molto rigido. Continuando ad utilizzare la carrozzina, diventerà più morbido.

Se la carrozzina si ripiega con difficoltà

- Il telo dello schienale è troppo rigido, allentarlo per quanto necessario

Se la carrozzina cigola e scricchiola

- Controllare che le viti siano serrate correttamente, se necessario, stringerle nuovamente (vedere la pagina relativa alla coppia di serraggio)
- Applicare una quantità minima di lubrificante sulle giunzioni delle parti mobili

Se la carrozzina oscilla

- Controllare l'angolo di impostazione delle ruote anteriori
- Controllare la pressione degli pneumatici
- Controllate che le ruote posteriori non siano state regolate in modo differente una dall'altra

7.0 Specifiche tecniche

Peso massimo dell'utente:	85 kg
Larghezza seduta:	220 – 400 mm (+/-20 mm)
Profondità della seduta:	240 – 400 mm (+/-40 mm)
Altezza del sedile in corrispondenza della parte frontale:	370 – 500 mm
Altezza del sedile in corrispondenza della parte posteriore:	320 – 470 mm
Altezza schienale:	225 – 425 mm
Angolo dello schienale:	-3° -15°
Larghezza totale:	700 mm (310 mm chiusa)
Lunghezza totale:	930 mm
Altezza totale:	920 mm
Raggio di curva:	600 mm
Pendenza massima per l'uso dei freni:	7°
Ruota posteriore:	20"22"/24"
Ruota anteriore:	4"/5"/6"
Tipo di telaio:	Standard e Abduzione
Peso della carrozzina:	da 8,5 Kg
Peso smontato:	da 6,4 Kg
Peso del componente più pesante:	2,1 Kg
Parti di ricambio:	Ruote posteriori (solo per il trasporto)
Colori:	32
Crash test:	Sì

Max. Portata massima 85 kg

La carrozzina è conforme ai seguenti standard:

1. Requisiti e norme per la resistenza statica, resistenza all'urto e all'usura (ISO 7176-8)
2. Resistenza al fuoco delle parti rivestite conformemente allo standard ISO 7176-16.











8.0 Targhetta di identificazione

Targhetta di identificazione













La targhetta di identificazione è applicata sulla crociera, oppure sul tubolare trasversale, e riportata anche sull'ultima pagina del manuale d'uso. Su questa targhetta sono riportati i dati tecnici. In caso di ordine di ricambi o di reclamo è necessario comunicare i seguenti dati:

- Numero di serie
- Numero d'ordine
- Mese/Anno

CAMPIONE

	 Sunrise Medical GmbH Kahlbachring 2-4 D-69254 Malsch / Germany	 2021-04-16
TYPE:	Rollstuhl	SN 203211433050372
Youngster 3	ISO 7176-19:2008	
 75 kg	 max 10°	 280 mm
	 300 mm	 
		 

CH	REP	Sunrise Medical AG Erlenauweg 17 CH-3110 Münsingen Schweiz/Suisse/Svizzera
-----------	------------	---

TYPE:	Nome del prodotto/codice articolo
 max X°	La pendenza superabile massima dipende dall'assetto della carrozzina, dalla postura e dalle capacità fisiche dell'utente.
 XXX mm	Larghezza seduta.
 XXX mm	Profondità (massima).
 XXX kg	Portata massima.
	Marchio UKCA.
	Marchio CE.
	Consultare le istruzioni per l'uso.
 XXXX-XX-XX	Data di produzione.
	Numero di serie.
	Questo simbolo significa dispositivo medico.
	Indirizzo del produttore.
ISO 7176-19:2008	Il crash test in conformità a: standard ISO 7176-19:2008.
	Indirizzo dell'importatore
UK RP	Responsabile di riferimento nel Regno Unito
CH REP	Indirizzo del rappresentante in Svizzera

9.0 Manutenzione e cura

Controlli per la sicurezza

L'utente è la prima persona ad accorgersi di eventuali difetti. Ogni volta che si desidera usare la carrozzina, controllare prima quanto segue:

- che la pressione degli pneumatici sia corretta.
- che i freni funzionino correttamente.
- che le parti rimovibili siano ben fisse (p. es. braccioli, pedane, asse a sgancio rapido ecc)

In caso di danni o malfunzionamento, contattare il rivenditore autorizzato di fiducia.

Manutenzione

- Controllare la pressione degli pneumatici ad intervalli regolari.
- Controllare l'usura o l'eventuale presenza di danni su tutti i copertoni ad intervalli regolari, almeno una volta all'anno. Sostituire gli pneumatici non appena si notano segni di usura o danni.
- Controllare l'usura o l'eventuale presenza di usura o danni sui rivestimenti della seduta e dello schienale a intervalli regolari, almeno una volta all'anno. Sostituirli non appena si notano segni di usura o danni.
- Controllare l'usura o l'eventuale presenza di usura o danni su tutti i componenti del telaio e dello schienale ad intervalli regolari, almeno una volta all'anno. Sostituirli non appena si notano segni di usura o danni.
- Controllare l'usura o l'eventuale presenza di danni sui freni ad intervalli regolari, almeno una volta all'anno. Controllare il corretto funzionamento e la manovrabilità dei freni. Sostituire i freni non appena si notano segni di usura o danni.
- Tutte le viti indispensabili per l'uso in sicurezza della carrozzina sono di tipo autobloccante. Verificare ogni 3 mesi il corretto serraggio di tutti i collegamenti a vite (vedere la sezione relativa alla coppia di serraggio). I dadi di sicurezza devono essere utilizzati una sola volta e sostituiti dopo l'uso.
- che sono essenziali alla sicurezza della carrozzina durante l'uso sono dotate di dadi di sicurezza. I dadi di sicurezza devono essere utilizzati una sola volta e sostituiti dopo l'uso.
- Si raccomanda di utilizzare sempre ricambi originali approvati da Sunrise Medical. Non usare ricambi di altri produttori non autorizzati da Sunrise Medical.

NOTA:

Se sono fornite indicazioni sulle impostazioni della coppia di serraggio, si raccomanda di utilizzare un dispositivo di misurazione per verificare che il serraggio sia corretto. Se la carrozzina è sporca, pulirla solamente con un detergente non corrosivo. Per la pulizia della fodera del sedile e della cintura pelvica utilizzare esclusivamente acqua e sapone. A seconda della frequenza e del modo di utilizzo, si consiglia di sottoporre la carrozzina regolarmente, almeno una volta all'anno, ad un controllo da parte di personale specializzato presso un rivenditore autorizzato Sunrise Medical.

ATTENZIONE:

Sabbia, sale ed acqua marina possono danneggiare i cuscinetti delle ruote anteriori e posteriori. Pulire e asciugare la carrozzina con cura qualora sia stata esposta a questi elementi.

Misure igieniche prima di riutilizzare la carrozzina:

La carrozzina deve essere preparata con attenzione prima di essere riutilizzata. Tutte le superfici che vengono a contatto con l'utente devono essere trattate con un disinfettante spray. Per farlo è necessario utilizzare un disinfettante a base di alcol autorizzato/raccomandato nel Paese di residenza per le operazioni di disinfezione rapida dei dispositivi medici poiché devono essere disinfettati rapidamente.

Quando si usa un disinfettante attenersi alle istruzioni del produttore.

Normalmente non è possibile garantire una disinfezione sicura sulle cuciture. Per evitare contaminazioni microbatteriche si raccomanda quindi di smaltire i teli della seduta e dello schienale usando eventuali agenti attivi per la disinfezione previsti dalle normative locali in vigore per la protezione contro le infezioni.

Immagazzinaggio:

Riporre sempre la carrozzina in un luogo asciutto.

10.0 Smaltimento / Riciclaggio dei materiali

Se la carrozzina è stata messa a disposizione gratuitamente, non è di proprietà dell'utente. Se non è più necessaria, seguire le istruzioni per restituirla all'organizzazione che l'ha messa a disposizione.



Nella sezione seguente, sarà possibile trovare una descrizione dei materiali usati per la carrozzina, per ragioni di smaltimento o riciclaggio della carrozzina e dell'imballaggio.

Per lo smaltimento, seguire le normative locali vigenti in materia di smaltimento e riciclaggio. (Questo include la pulizia o la disinfezione della carrozzina prima dello smaltimento).

Alluminio: forcelle, ruote, protezioni laterali per il telaio, telaio dei braccioli, pedana, maniglie di spinta

Acciaio: punti di fissaggio, assi ad estrazione rapida

Plastica: Maniglie, fermatubi, ruote anteriori, appoggiapiedi, imbottiture dei braccioli e ruote/pneumatici da 12"

Imballaggio: Borse in plastica in polietilene, cartone

Rivestimento: poliestere tessuto con rivestimenti in PVC e schiuma modificata da combustione espansa. Per lo smaltimento o il riciclaggio rivolgersi ad un centro di smaltimento autorizzato. In alternativa, la carrozzina può essere restituita al rivenditore per essere smaltita.

GARANZIA**QUESTO NON HA ALCUN EFFETTO SUI VOSTRI DIRITTI LEGALI.**

Sunrise Medical* garantisce i propri prodotti secondo i termini di legge.

Condizioni della garanzia

1. Se fosse necessario riparare o sostituire una o più parti della carrozzina entro il periodo di validità della garanzia, come risultato di uno specifico difetto di fabbricazione e/o di materiale, la parte o le parti interessate saranno riparate o sostituite gratuitamente. (Le batterie sono coperte da garanzia per un periodo di 12 mesi a condizione che siano state seguite correttamente le istruzioni di manutenzione)
2. Per far valere la garanzia, contattare il rivenditore Sunrise Medical indicando i dettagli esatti della natura del problema. Nel caso in cui l'utente si trovi in una località lontana dalla sede del tecnico autorizzato Sunrise Medical, la riparazione o la sostituzione richiesta potrà essere eseguita da un altro tecnico designato dal produttore. La carrozzina deve sempre essere riparata da un tecnico autorizzato da Sunrise Medical.
3. Per le parti riparate o sostituite entro i termini di garanzia, verrà fornita una garanzia conforme alle condizioni della presente garanzia per il periodo di garanzia rimanente per la carrozzina.
4. Per le parti di ricambio originali montate sulla carrozzina a spese del cliente vale una garanzia di 12 mesi (a partire dall'installazione), conformemente alle presenti condizioni di garanzia.
5. Le parti soggette a usura come imbottiture, pneumatici, camere d'aria e parti simili non saranno coperte dalla garanzia a meno che non presentino segni di logorio precoce dovuto direttamente a un difetto di fabbricazione.
6. Ai sensi di questa garanzia non saranno accettati reclami qualora una riparazione o la sostituzione di una carrozzina o di una sua parte venga richiesta per i seguenti motivi:
 - a) Il prodotto o una sua parte non sia stato riparato o revisionato in base alle indicazioni del produttore, come indicato nel manuale d'uso e/o nel manuale di manutenzione.
 - b) Non siano state usate solo parti originali.
 - c) Il prodotto, o parte di esso, siano stati danneggiati per negligenza, incidente o uso improprio.
 - d) Al prodotto o ad una sua parte siano stati apportati cambiamenti o modifiche non in accordo con quanto previsto dalle specifiche del produttore.
 - e) Le riparazioni sono state eseguite prima di informare il rivenditore Sunrise Medical delle circostanze.
7. Questa garanzia è soggetta alla legislazione del paese in cui è stato acquistato il prodotto Sunrise Medical“

* *Indicare il rivenditore Sunrise Medical presso cui è stato acquistato il prodotto.*

Inhoudsopgave

Inhoudsopgave	93
Definities	93
Voorwoord	94
Gebruik	95
Toepassingen	95
1.0 Algemene veiligheidstips en rijbeperkingen	96
2.0 Transport	98
3.0 Gebruik	100
4.0 Opties	101
Trapdop	101
Remmen	101
Remmen	102
Voetenplaten	102
Hoofdsteen	104
Voorwielen	104
Asplaat	105
Camber	105
Rugleuning	105
Zijkant	106
Duwhandvat	106
Heupgordel	107
Anti-tip wielen	108
Standaard spanband	109
Krukkenhouder	109
Werkblad	109
Transitwielen	109
Aanpassing stoelbreedte (Fig. 4.32 /4.33)	110
Aanpassing zitdiepte (Fig. 4.34)	110
5.0 Banden en montage	110
6.0 Mogelijke problemen	111
7.0 Technische specificaties	111
8.0 Sticker	112
9.0 Algemeen onderhoud	113
10.0 Afvalverwerking / recycling van materialen	113
11.0 Garantie	114

OPMERKING:

De getoonde en beschreven rolstoelen in deze gebruikershandleiding kunnen op sommige punten van uw eigen model afwijken. Alle instructies zijn echter belangrijk, ongeacht de verschillen in detail.

De fabrikant houdt zich het recht voor zonder opgaaf gegevens met betrekking tot gewicht, maten of andere technische gegevens zoals genoemd in deze handleiding, te wijzigen. Alle afbeeldingen, maten en mogelijkheden zoals getoond in deze handleiding zijn slechts indicatief en bevatten geen specificaties.

Definities

3.1 Betekenis van woorden die in deze handleiding worden gebruikt.

Woord	Betekenis
 GEVAAR!	De gebruiker wordt geattendeerd op de kans op ernstig letsel of overlijden indien het advies niet wordt opgevolgd.
 WAARSCHUWING!	De gebruiker wordt geattendeerd op de kans op letsel indien het advies niet wordt opgevolgd.
 OPGELET!	De gebruiker wordt geattendeerd op de kans op schade aan de apparatuur indien het advies niet wordt opgevolgd.
OPMERKING:	Algemeen advies of beste gebruik
	Verwijzing naar aanvullende documentatie

OPMERKING:

Noteer het adres en telefoonnummer van uw plaatselijke dealer in de daarvoor bestemde ruimte.

Om bij storingen zo snel mogelijk geholpen te worden, neemt u contact op met de dealer waarbij u zoveel mogelijk relevante informatie geeft.

Stempel en handtekening dealer

Voorwoord

Beste klant,

Wij zijn erg blij dat u gekozen hebt voor een kwalitatief hoogstaand SUNRISE MEDICAL-product.

In deze gebruikshandleiding vindt u tal van tips en ideeën waarmee u van uw nieuwe rolstoel een betrouwbare partner in uw leven kunt maken.

Wij bij Sunrise Medical staan erop om een nauwe band met onze klanten te onderhouden. Daarom willen wij u op de hoogte houden van de huidige en de nieuwe ontwikkelingen in ons bedrijf. Een goede band met onze klanten betekent ook: snelle service, uitstekende toegankelijkheid en nauwe samenwerking met onze klanten. Wanneer u vervangende onderdelen of accessoires nodig hebt, of een vraag over uw rolstoel hebt, staan wij voor u klaar.

Wij willen dat u tevreden bent over onze producten en diensten. Bij Sunrise werken we voortdurend aan verdere ontwikkeling van onze producten. Dat maakt dat de vorm, de technologie en de uitrusting van onze producten kan veranderen. Er zijn dan ook geen juridische vorderingen mogelijk op basis van de gegevens of de afbeeldingen in deze gebruikershandleiding.

Het managementsysteem van SUNRISE MEDICAL is gecertificeerd en voldoet aan de EN ISO 13485 en ISO 14001 normen.

 **SUNRISE MEDICAL verklaart als fabrikant dat dit product voldoet aan de EU-verordening Medische hulpmiddelen (Medical Device Regulation, MDR) (2017/745).**

OPMERKING:

Algemeen advies.

Wanneer deze instructies niet worden opgevolgd, kan dit leiden tot fysiek letsel, schade aan het product of schade aan de omgeving!

Een mededeling aan de gebruiker en/of patiënt: Als dit product betrokken was bij een ernstig incident, dient dit aan Sunrise Medical en de bevoegde autoriteit van de Lidstaat waarin de gebruiker en/of patiënt is gevestigd, te worden gemeld.

Built-4-Me speciale aanpassingen

Sunrise Medical adviseert nadrukkelijk alle bij uw Built-4-Me product meegeleverde gebruikersinformatie zorgvuldig door te lezen voordat u het product voor het eerst gebruikt. Alleen wanneer u de gebruiksaanwijzingen volledig hebt doorgelezen en begrijpt, bent u ervan verzekerd dat het Built-4-Me product functioneert en presteert zoals de fabrikant dit heeft bedoeld.

Sunrise Medical adviseert tevens de gebruikersinformatie na het lezen niet weg te gooien, maar het veilig op te bergen, zodat u de informatie later nog eens kunt doornemen.

Combinaties van medische hulpmiddelen

Het is eventueel mogelijk om dit medische hulpmiddel met één of meerdere andere medische hulpmiddelen of een ander product te combineren. Kijk voor informatie over mogelijke combinaties op www.Sunrisemedical.nl Alle op de lijst vermelde combinaties zijn gevalideerd om te voldoen aan de Algemene veiligheids- en prestatievereisten, Bijlage I nr. 14.1 van de MDR - Verordening voor Medische hulpmiddelen (2017/745).

Richtlijnen voor de combinatie, zoals de bevestiging, vindt u op www.SunriseMedical.nl

Heeft u vragen over het gebruik, het onderhoud of de veiligheid van uw rolstoel, neem dan contact op met uw plaatselijke erkende dealer van SUNRISE MEDICAL.

Wanneer er geen erkende dealer in uw regio is, of als u vragen hebt over productveiligheid of het terugroepen van producten, kunt u schriftelijk of telefonisch contact opnemen met Sunrise Medical, of de informatie vinden op www.sunrisemedical.com.

Sunrise Medical B.V.

Groningenhaven 18-20

3433 PE NIEUWEGEIN

The Netherlands

T: +31 (0)30 – 60 82 100

E: info@sunrisemedical.nl

www.SunriseMedical.nl



BELANGRIJK:

GEBRUIK UW ROLSTOEL NIET TOT U DEZE GEBRUIKSAANWIJZING HEEFT GELEZEN EN BEGREPEN.

Gebruik

Rolstoelen zijn uitsluitend bedoeld voor persoonlijk gebruik, voor personen die niet in staat zijn te lopen of die beperkt mobiel zijn. De rolstoelen kunnen door de gebruiker zelf worden voortbewogen of door een derde (een begeleider die duwt), zowel binnens- als buitenshuis.

Het maximale gewicht dat de stoel kan dragen (gebruiker en het gewicht van de accessoires die zijn gemonteerd) staat vermeld bij het serienummer; dit vindt u aan de kruisstang of stabiliseerstang onder de zitting.

Aansprakelijkheid wordt uitsluitend geaccepteerd indien het product wordt gebruikt onder die specifieke omstandigheden en voor het doel waarvoor het product is gemaakt.

De verwachte levensduur van de rolstoel is vijf jaar.

Er mogen uitsluitend door Sunrise Medical goedgekeurde STANDAARD onderdelen worden gebruikt.

Toepassingen

Indicaties

De keuze aan beschikbare accessoires en het modulaire ontwerp betekenen dat de rolstoel kan worden gebruikt door personen die niet kunnen lopen of beperkt mobiel zijn vanwege:

- Verlamming
- Amputatie (van been of benen)
- Disfunctioneren of misvorming van been of benen
- Contractuur van/letsel aan gewrichten
- Ziektes zoals hart- en vaatziekten, evenwichtsstoornissen of cachexie, neurologische aandoeningen, spierdystrofie, hemiplegie, evenals voor oudere mensen die nog kracht in het bovenlichaam hebben.

Contra-indicaties

De rolstoel mag niet zonder begeleider worden gebruikt bij:

- Waarnemingsstoornissen
- Evenwichtsstoornissen
- Verlies van beide armen, indien niet door een zorgverlener begeleid
- Gewrichtscontractuur of beschadiging van gewrichten in beide armen
- Onvermogen om te zitten

Wanneer levering/aanschaf van een rolstoel wordt overwogen, neem dan de volgende zaken in overweging: lichaamsgrootte, gewicht, fysieke en psychische toestand, leeftijd, leefomstandigheden en -omgeving.

Bekijk het meest recente bestelformulier voor een overzicht van alle opties.

NB: het besturen van een rolstoel vereist voldoende cognitieve, fysieke en visuele vaardigheden. De gebruiker moet in staat zijn de effecten van handelingen tijdens het gebruik van de rolstoel te beoordelen en deze zo nodig te corrigeren. Deze vermogens en het veilige gebruik van aanvullend bevestigde onderdelen kunnen niet door Sunrise Medical als fabrikant worden beoordeeld. We kunnen geen aansprakelijkheid voor schade als gevolg hiervan accepteren.

Lees de gebruiksaanwijzing van de rolstoel en de aanvullend aangebrachte onderdelen door. Instrueer de gebruiker over het veilige gebruik van de rolstoel en de aanvullend bevestigde onderdelen. Informeer gebruikers over specifieke waarschuwingen die gelezen, begrepen en gerespecteerd moeten worden.

1.0 Algemene veiligheidstips en rijbependingen

De techniek en constructie van deze rolstoel zijn ontworpen voor het bieden van maximale veiligheid. Aan de momenteel van kracht zijnde internationale veiligheidsnormen is voldaan en zij zijn overtroffen. Toch kunnen gebruikers zichzelf in gevaar brengen door onjuist gebruik van hun rolstoel. Voor uw eigen veiligheid moeten de volgende regels absoluut worden opgevolgd.

Onprofessionele of foutieve aanpassingen of instellingen kunnen de kans op ongelukken vergroten. Als rolstoelgebruiker maakt u, net als andere weggebruikers, deel uit van het dagelijkse verkeer op straten en trottoirs. Wij herinneren u er aan dat u daardoor ook onderworpen bent aan alle verkeerswetgeving.

Wees voorzichtig tijdens uw eerste rit in deze rolstoel. Leer uw rolstoel kennen.

Voor elk gebruik, moet het volgende worden gecontroleerd:

- Quick release assen op de achterwielen
- Klittenband op de zittingen en rugleuningen
- Banden, bandendruk en parkeerremmen.



Alvorens aanpassingen van deze rolstoel te wijzigen, is het belangrijk het bijbehorende deel van de gebruiksaanwijzing te lezen.

Het is mogelijk dat de rolstoel door kuilen of oneffen oppervlakken kan kantelen, in het bijzonder wanneer heuvel op of af wordt gereden. Wanneer over een trede of helling op wordt gereden, moet het lichaam naar voren zijn gebogen.



GEVAAR!

- Overschrijd **NOOIT** de maximale belasting van 85 kg (max 75 kg als de rolstoel met taxifixatie wordt gebruikt als een zitplaats in een motorvoertuig (taxivervoer)); dit gewicht geldt voor de gebruiker plus artikelen die worden meegenomen op de rolstoel. Let op de informatie betreffende gewichten voor de lichtgewichtopties. Deze worden apart vermeld. Als u de maximale belasting overschrijdt, kan dit leiden tot schade aan de stoel, of u kunt omvallen of omkantelen, de controle verliezen, wat ernstig letsel aan de gebruiker en andere personen tot gevolg kan hebben.
- Alleen permanent ingestelde stoelen en veiligheidsgordels bieden voldoende bescherming in gevaarlijke situaties.
- Om vallen en gevaarlijke situaties te voorkomen, is het verstandig om eerst met uw nieuwe rolstoel te oefenen op een vlakke ondergrond, bij goed zicht.
- Deze rolstoel mag alleen worden gebruikt om één persoon per keer te vervoeren. Iedere andere manier van gebruik komt niet overeen met het bedoelde gebruik.

Fig. A

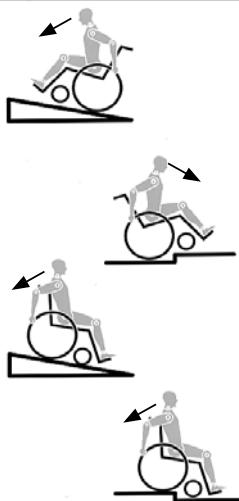

GEVAAR!

- Gebruik de voetplaten niet als u in of uit de rolstoel stapt. Deze moeten van tevoren omhoog worden geklapt en zo ver mogelijk naar buiten worden gedraaid.
- Afhankelijk van de diameter en instelling van de zwenkwielen evenals de instelling van het zwaartepunt van de rolstoel, kunnen de zwenkwielen op hoge snelheid beginnen te trillen. Hierdoor kunnen de zwenkwielen geblokkeerd raken en kan de rolstoel omkantelen. Zorg er daarom goed voor dat de zwenkwielen goed zijn aangepast (zie het hoofdstuk "Zwenkwielen").
- Rijd met name niet op een helling zonder remmen en rijd op lage snelheid. Bij hogere snelheden, afhankelijk van de uitvoering en/of de lichamelijke constitutie en de fysieke capaciteiten van de gebruiker, kunnen de zwenkwielen onverwachts wiebelen. Dit kan leiden tot letsel bij de gebruiker.
- Onderzoek het effect van het veranderen van het zwaartepunt op het gedrag van de rolstoel op bijvoorbeeld hellingen of wanneer u obstakels neemt. Doe dit met de hulp van een begeleider. We raden aan dat nieuwe gebruikers anti-tip gebruiken.
- Met anti-tip kan de stoel niet onbedoeld achterover kantelen. Ze mogen in geen geval de transitwielen vervangen en gebruikt worden om een persoon in een rolstoel te vervoeren als de achterwielen zijn verwijderd.
- Met extreme instellingen (bijv. achterwielen in de voorste positie) en minder dan perfecte houding, kan de rolstoel zelfs op een effen oppervlak omkantelen.
- Leun met uw bovenlichaam naar voren als u hellingen en opstapjes opgaat.
- Leun met uw bovenlichaam verder naar achteren, wanneer u van een helling of afstapje afgaat.
- Hang geen zware voorwerpen, zoals boodschappentassen of rugzakken, aan de duwhandvatten, hoofdsteen of rugleuning van de rolstoel.
- Hierdoor kan het zwaartepunt van de rolstoel veranderen en ontstaat het risico op achterover kantelen.
- Wanneer u naar voorwerpen (die zich voor, aan de zijkant of achter de rolstoel bevinden) reikt, zorg er dan voor dat u niet te ver uit de rolstoel leunt, want als u het zwaartepunt verandert, bestaat het gevaar dat u omkantelt of omver rolt.
- Gebruik uw rolstoel alleen voor het daarvoor bestemde doel. Bijvoorbeeld, probeer niet tegen een voorwerp op te rijden zonder te remmen (opstapje, trottoirrand) of verschillen in afstapjes.
- Gebruik geen trappen zonder de hulp van een begeleider. Er bestaan middelen om u te helpen, bijv. hellingen op te gaan of de lift te gebruiken. Wij raden u aan deze te gebruiken. Als deze niet beschikbaar zijn, dient de rolstoel naar achteren te worden gekanteld en over de treden te worden geduwd (2 helpers), maar mag nooit worden getild.
- Over het algemeen moeten anti-tip wielen vooraf zodanig worden ingesteld dat ze de treden niet kunnen raken, omdat dit tot een ernstige val zou kunnen leiden. Naderhand moeten de anti-tip wielen weer in de oude positie worden teruggebracht.
- Zorg ervoor dat de begeleider de rolstoel alleen aan stevig bevestigde onderdelen vasthoudt (bijv. niet aan de voetsteunen of zijbescherming).
- Wanneer u de rolstoellift gebruikt, dient u ervoor te zorgen dat de aangebrachte anti-tip wielen buiten de gevarezone zijn geplaatst.
- Gebruik de remvergrendeling om de stoel vast te zetten wanneer u zich op ongelijke grond bevindt of wanneer de rolstoel bijvoorbeeld in een auto wordt geplaatst.
- Gebruikers met een amputatie vanaf de dij, moeten anti-tip wielen gebruiken.
- Controleer voor vertrek of de bandenspanning correct is. Voor de achterwielen moet de druk ten minste 3,5 bar (350 kPa). De maximale druk staat aangegeven op de band. De knie-

remhendels functioneren alleen bij voldoende bandenspanning en wanneer ze correct zijn ingesteld (zie ook het hoofdstuk "Remmen"). De parkeerremmen zijn niet bedoeld om als rem voor uw rolstoel te dienen. Zij dienen er slechts voor om te voorkomen dat uw rolstoel onbedoeld begint te rollen. Wanneer u op een oneffen oppervlak stopt, dient u altijd uw remmen te gebruiken om weggrollen te voorkomen. Gebruik altijd beide remmen anders kan uw rolstoel kantelen.

- De remmen zijn niet bedoeld om als rem voor een bewegende rolstoel te dienen.
- Gebruik altijd liften en oprijplaten. Wanneer deze niet beschikbaar zijn, vraag dan hulp van een begeleider. Zij mogen de rolstoel alleen vastpakken bij die onderdelen die goed bevestigd zijn. Als de rolstoel over anti-tip wielen beschikt, moeten deze worden weggeklapt. Een rolstoel mag nooit worden opgetild met een inzittende, maar alleen worden voortgeduwd.
- Indien de zitting of rugbekleding van de rugleuning beschadigd zijn, dient u deze direct te vervangen.
- De stangen aan de achterzijde en de duwhendels zijn niet bedoeld om de stoel op te tillen of te dragen.
- Monteer geen niet-erkende elektronische apparaten, elektrisch of mechanisch aangedreven voortstuwingsapparaten, handfiets, of andere hulpmiddelen aan de rolstoel waardoor het bedoelde gebruik, of de structuur van de rolstoel verandert. Alle combinaties met andere medische hulpmiddelen moeten door Sunrise Medical worden goedgekeurd.
- Wees voorzichtig met vuur, en vooral met brandende sigaretten. De banden van de rugleuning en zitting kunnen vlam vatten.
- Wanneer gebruik wordt gemaakt van een speciaal voor gehandicaptenvervoer ingericht voertuig, dienen de personen die worden vervoerd, voor zover mogelijk, gebruik te maken van de stoelen van het voertuig en het juiste gordelsysteem. Alleen op deze wijze genieten de personen optimale bescherming indien een ongeluk plaatsvindt. Wanneer u de veiligheidselementen van SUNRISE MEDICAL en een speciaal ontwikkeld veiligheidssysteem gebruikt, kunnen rolstoelen tijdens vervoer in een speciaal uitgerust voertuig als stoel worden gebruikt. (Zie het hoofdstuk over "Vervoer").
- Controleer altijd of de quick release assen op de achterwielen goed zijn ingesteld en vergrendeld. Wanneer de knop op de quick release as niet ingedrukt is, kan het achterwiel niet worden verwijderd.
- Met name bij het gebruik van lichtgewicht hoepels, worden vingers gemakkelijk warm bij het remmen op hoge snelheid of op steile hellingen.
- Wanneer de rolstoel langdurig blootgesteld wordt aan direct zonlicht, kunnen sommige onderdelen (bijv. frame, beensteunen, remmen, zijbescherming) heet worden (>41°C).
- Steek nooit uw handen tussen de spaken of tussen het achterwiel en wielvergrendeling terwijl u rijdt. Dit kan leiden tot letsel aan de handen.
- Draag altijd leren handschoenen wanneer de rolstoel buiten wordt gebruikt. Hierdoor wordt uw grip verbeterd en worden uw vingers tegen vuil en oververhitting beschermd.
- Gebruik de rolstoel niet op hellingen steiler dan > 10°.
- De dynamische stabiliteit hangt af van de instellingen van de stoel, de capaciteiten van de gebruiker en de rijstijl. Omdat Sunrise Medical vooraf niet kan voorzien hoe de capaciteiten en rijstijl van de gebruiker is, kan de maximale veilig te nemen helling niet worden bepaald. Daarom moet dit door de gebruiker worden bepaald, samen met een begeleider, die kan voorkomen dat de rolstoel kantelt. Sunrise Medical adviseert onervaren gebruikers veiligheidswielen te laten installeren. Gebruik de rolstoel niet op modderige of bevroren (gladde) ondergrond. Daar waar voetgangers niet zijn toegestaan, mag u ook niet met de rolstoel rijden.
- Bij bewegende onderdelen is er altijd gevaar op beknelde vingers. Wees voorzichtig wanneer u iets wilt veranderen aan de rolstoel.
- De rolstoel dient niet gebruikt te worden tijdens zware regenval, op met sneeuw bedekte ondergrond of op glibberige ondergrond. Gebruik de rolstoel niet in een gevaarlijke omgeving.
- Aanpassingen aan uw rolstoel, en in het bijzonder

aanpassingen aan onderdelen die voor de veiligheid van belang zijn, moeten worden uitgevoerd door een erkende dealer. Dit geldt voor aanpassing van wielvergrendeling, anti-tipwielen, de hoek en hoogte van de rugleuning, het onderbeenlengte, zwaartepunt, heupgordel, toe-in en camber van het achterwiel, zithoogte en toe-in en de richtingsstabiliteit van de vork van het zwenkwiel.

- Wanneer op de rolstoel gemonteerde mobiliteitsaccessoires worden gebruikt, zoals handbikes, elektrische aandrijfondersteuning, etc. verzeker u er dan van dat uw rolstoel is uitgerust met de juiste, voor dit gebruik goedgekeurde, voorvorken. Neem bij vragen contact op met uw dealer.
- NB: in sommige uitvoeringen kan de rolstoel breder zijn dan 700 mm. In dat geval kan het in bepaalde omstandigheden onmogelijk zijn om sommige, of alle, beschikbare vluchtroutes uit een gebouw te gebruiken. Het kan moeilijker of onmogelijk zijn om met openbaar vervoer te reizen.
- Alle combinaties met andere medische hulpmiddelen moeten door Sunrise Medical worden goedgekeurd.

OPMERKING!

- Niet alleen het vermogen van de knie-remhendel maar ook de algemene rij-eigenschappen zijn afhankelijk van de bandenspanning. De rolstoel is aanzienlijk lichter en gemakkelijker te manoeuvreren wanneer de achterwielen op de juiste spanning zijn en beide dezelfde spanning hebben.
- De banden van de rolstoel moeten voldoende profiel hebben!
- Let op dat u zich aan alle verkeerswetten moet houden wanneer u zich op de openbare weg begeeft.
- Draag lichte of reflecterende kleding wanneer u in het donker naar buiten gaat. Zo wordt u gemakkelijker gezien. Zorg ervoor dat de reflectoren op de zij- en achterkant van de rolstoel duidelijk zichtbaar zijn. Sunrise adviseert tevens gebruik te maken van verlichting.
- Pas altijd goed op uw vingers wanneer u instellingen of onderdelen van de rolstoel wijzigt of aanpast.

WAARSCHUWING!

VERSTIKKINGSGEVAAR - In dit mobiliteitshulpmiddel zijn kleine onderdelen verwerkt die onder bepaalde omstandigheden een verstikkingsgevaar voor kleine kinderen kunnen vormen.

Het kan zijn dat de getoonde en beschreven product in deze handleiding niet op elk detail precies hetzelfde als uw eigen model is. Alle instructies zijn echter belangrijk, ongeacht de verschillen in detail.

De fabrikant houdt zich het recht voor zonder opgave gegevens met betrekking tot gewicht, maten of andere technische gegevens zoals genoemd in deze handleiding, te wijzigen. Alle afbeeldingen, maten en mogelijkheden zoals getoond in deze handleiding zijn slechts indicatief en bevatten geen specificaties.

Levensduur

De verwachte levensduur van de rolstoel is vijf jaar.

2.0 Transport

⚠ GEVAAR!

Indien dit advies wordt genegeerd ontstaat het risico op ernstig letsel of overlijden.

Het vervoer van uw rolstoel in een voertuig:

Een in een voertuig vastgezette rolstoel biedt niet dezelfde veiligheid als een normale stoel en veiligheidssysteem in dat voertuig. Sunrise Medical adviseert dat de rolstoelgebruiker, gebruikmaakt van de stoelen van het voertuig. Sunrise Medical erkent dat het niet altijd praktisch is om een rolstoelgebruiker over te brengen naar een gewone stoel in het voertuig. Wanneer de gebruiker vervoerd moet worden in de rolstoel, moet onderstaand advies worden opgevolgd:

1. Controleer of het voertuig over de juiste hulpmiddelen beschikt om een passagier in een rolstoel te vervoeren. Controleer tevens of de methode om in en uit het voertuig te komen, geschikt zijn voor uw type rolstoel. De vloer van het voertuig moet sterk genoeg zijn om het gecombineerde gewicht van de gebruiker, rolstoel en accessoires te dragen.
2. Rondom de rolstoel dient voldoende ruimte te zijn om de spanbanden en veiligheidsgordels te bevestigen en de rolstoel goed en gemakkelijk vast te zetten en los te maken.
3. De stoel met daarin de gebruiker moet in de rijrichting worden geplaatst. De rolstoel dient te worden vastgezet met spanbanden en voor de gebruiker dienen veiligheidsgordels gebruikt te worden, waarbij wordt voldaan aan de normen ISO 10542 Deel 2 of SAE J2249 en aan de WTORS instructies van de fabrikant.
4. De rolstoel is niet getest in andere posities binnen een voertuig. De rolstoel met daarin de gebruiker mag nooit in zijwaartse richting worden vervoerd (Fig. A).
5. De rolstoel moet worden vastgezet met een bevestigingssysteem dat voldoet aan ISO 10542 of SAE J2249, met niet-verstelbare banden aan de voorzijde en verstelbare banden aan de achterzijde, die worden bevestigd door middel van karabijnhaken/S-haken en gesp en gordel bevestigingen. De bevestigingen bestaan doorgaans uit vier aparte banden die vastgemaakt worden aan iedere hoek van de rolstoel.
6. De verankeringsbanden moeten aan het frame van de rolstoel worden bevestigd zoals aangegeven in de tekening op de volgende pagina. Ze mogen niet worden bevestigd aan accessoires, wielen, remmen, voetsteunen en dergelijke.

7. De verankeringsbanden dienen in een hoek van 45 graden zo dicht mogelijk bij de stoel bevestigd te worden; de banden moeten strak vastgezet worden in overeenstemming met de instructies van de fabrikant.

8. Zonder overleg met de fabrikant mogen geen veranderingen of vervangende onderdelen worden aangebracht op de bevestigingsplaatsen waar verankeringsbanden aan de rolstoel bevestigd moeten worden. Ook het frame, de structuur of onderdelen mogen niet worden veranderd of vervangen zonder overleg met de fabrikant. Dergelijke wijzigingen kunnen de rolstoel van Sunrise Medical ongeschikt maken voor transport in een voertuig.

9. Zowel de heupgordel als de veiligheidsgordel voor het bovenlichaam moet worden gebruikt om de rolstoelgebruiker goed in de rolstoel te laten zitten. Hierdoor wordt het risico verkleind dat hoofd en borst in botsing komen met onderdelen van het voertuig. Tevens wordt risico verkleind dat de rolstoelgebruiker of de andere inzittenden van het voertuig geblesseerd raken. (Fig. B) De bovenlichaamsgordel dient bevestigd te worden aan de "B" stang van het voertuig. Indien dit wordt nagelaten, wordt het risico van ernstig (onder) buikletsel van de gebruiker vergroot.

10. Tijdens het transport dient men gebruik te maken van een hoofdsteun die geschikt is voor transport (zie etiket van de hoofdsteun). Deze moet gedurende het hele transport op de juiste wijze zijn aangebracht.

11. Lichaamsondersteunende gordels (zoals heupgordels) mogen niet worden gebruikt als veiligheidsgordel voor een rolstoelgebruiker, tenzij deze voldoen aan de normen zoals gespecificeerd in ISO 7176-19 of SAE J2249.

12. De veiligheid van de rolstoelgebruiker tijdens het transport hangt af van de nauwkeurigheid waarmee de verankeringsbanden worden bevestigd. De persoon/personen die de verankering tot stand brengt/brengen, moet(en) op juiste wijze zijn geïnstrueerd en getraind.

13. Verwijder waar mogelijk hulpmiddelen en accessoires en berg deze veilig op. Hierbij kunt u denken aan: Krukken, losse kussens en werkbladen.

14. Een scharnierende/opgetilde beensteun mag zich niet in opgetilde positie bevinden tijdens transport van de rolstoel en gebruiker wanneer de rolstoel is verankerd met verankeringsbanden en veiligheidsgordels.

15. Een gekantelde rugleuning moet in rechte positie worden gezet.

16. De handremmen moeten goed worden vastgezet.

17. Veiligheidsgordels moeten worden bevestigd aan de "B" stang van het voertuig en mogen niet van het lichaam afgehouden worden door bijvoorbeeld armsteunen of wielen.

Fig. A

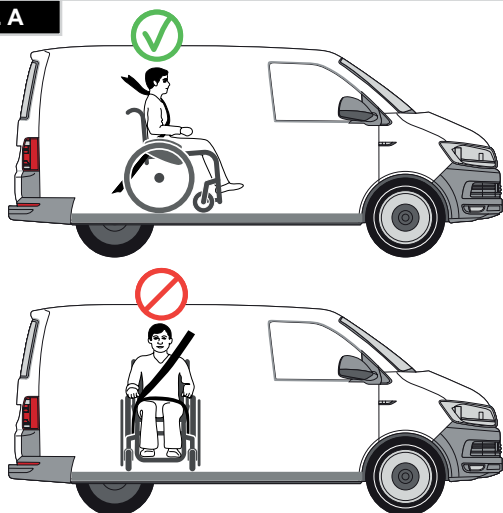
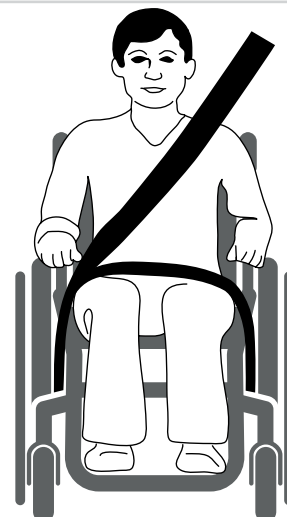

Fig. B



Instructies voor veiligheidsgordels:

1. De heupgordel moet laag worden bevestigd over de voorzijde van de heup, zodanig dat de hoek van de heupgordel zich binnen de horizontale voorkeurszone van 30 tot 75 graden bevindt.

Hoe groter de hoek binnen deze begrenzing, hoe beter, maar de hoek mag nooit groter zijn dan 75 graden. (Fig. C)

2. De bovenlichaamsgordel moet over de schouder en diagonaal over de borst worden gedragen, zoals op de afbeelding weergegeven. Fig. D en E.

De gordels moeten zo strak mogelijk worden gebruikt, maar moeten altijd comfortabel zijn voor de gebruiker.

Veiligheidsnetten mogen niet gedraaid zitten tijdens gebruik.

De gordel voor het bovenlichaam moet dwars over de schouder worden bevestigd, zoals getoond in afbeeldingen D en E.

3. De bevestigingspunten van de stoel bevinden zich aan de binnenzijde aan de voorkant van het frame vlak boven het zwenkwiel en aan het frame aan de achterzijde. De banden worden rond het frame aan de zijanten geplaatst waar de horizontale en verticale buizen van het frame elkaar kruisen. (Zie Fig. G-H-I)

4. Op het frame van de rolstoel wordt door middel van het symbool voor het verankeringspunt (Fig. F) aangegeven waar de verankeringsbanden geplaatst moeten worden. De banden worden strak getrokken nadat de banden aan de voorzijde zijn aangebracht om de rolstoel te borgen.

Minimaal gebruikersgewicht

Wanneer de gebruiker die wordt vervoerd een kind is dat minder dan 22kg weegt, en het betrokken voertuig minder dan acht (8) inzittenden heeft, wordt het aanbevolen dat het kind wordt overgeplaatst naar een kinderzitje met veiligheidsgordels dat voldoet aan de UN-ECE R44 regelgeving.

Dit type gordelsysteem biedt een doelmatiger gordelsysteem dan het conventionele 3-puntsgordelsysteem. Daarbij bieden sommige kinderzitjes ook extra ondersteunende elementen waardoor de houding van het kind wanneer het zit, beter wordt ondersteund.

In sommige omstandigheden kunnen de ouders of zorgverleners overwegen om het kind in de rolstoel te laten zitten tijdens transport, als de rolstoelinrichting het kind veel lichaamssteunende en comfort biedt.

In dergelijke omstandigheden adviseren we een risicobeoordeling te laten uitvoeren door uw medische deskundige of andere relevante personen die over de vereiste kennis beschikken.

Vervoer - de plaatsing van verankeringsbanden op de rolstoel

De rolstoel wordt vastgezet door middel van verankeringsbanden aan de voor- en achterzijde. (Fig. K).

Positie van de restrictie voor om de rolstoel goed vast te zetten en de positie om vast te zetten, (Fig. I).

Positie van de restrictie achter om de rolstoel goed vast te zetten en de positie op de rolstoel om deze vast te zetten. (Fig. J).

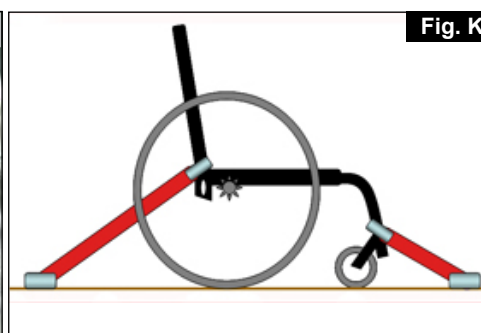
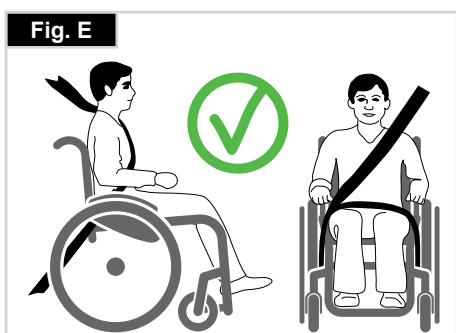
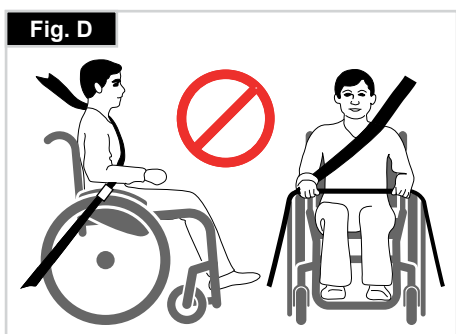
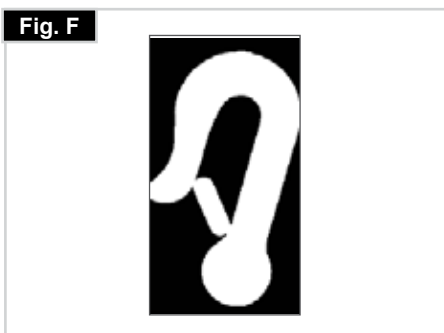
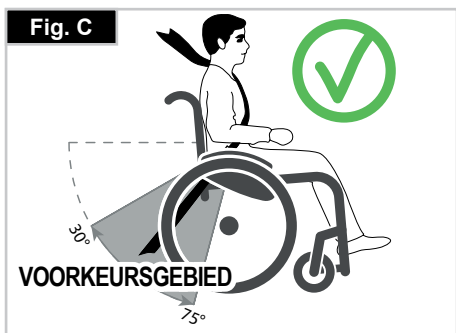

3.0 Gebruik

Inklappen (Fig. 3.0).

Verwijder eerste het zitkussen van de rolstoel en klap de voetplaat (platform) of de aparte voetplaten naar boven. Pak de zitmat van onder in het midden en trek naar boven. Zo klapt u de rolstoel in. (Fig. 3.0).

Transport:

Om de stoel te verplaatsen, tilt u de opgevouwen stoel op door hem aan de voorkant van het kruisframe en de duwhandvatten vast te houden.

Wanneer de rolstoel zonder gebruiker in een voertuig wordt vervoerd, moet worden gecontroleerd of de rolstoel veilig is vastgezet om te voorkomen dat hij wegglijdt.

Uitklappen (Fig. 3.1).

Maak het riempje los, bevestigd op het frame, om de rolstoel uit te vouwen.

Druk op de zittingbuis (zie afbeelding). Uw rolstoel is dan uitgeklappt. Klik de zitbuizen in hun positie in het zadel van de zitting. Dat gaat makkelijker als u de rolstoel wat opzij kantelt. Op deze manier kan men het gewicht van het ene achterwiel afnemen, zodat de rolstoel makkelijker kan worden uitgevouwen.

WAARSCHUWING!

Zorg ervoor dat uw vingers niet tussen de gekruiste buizen raken, (Fig. 3.1).

Fig. 3.0



Fig. 3.1



Fig. 3.2

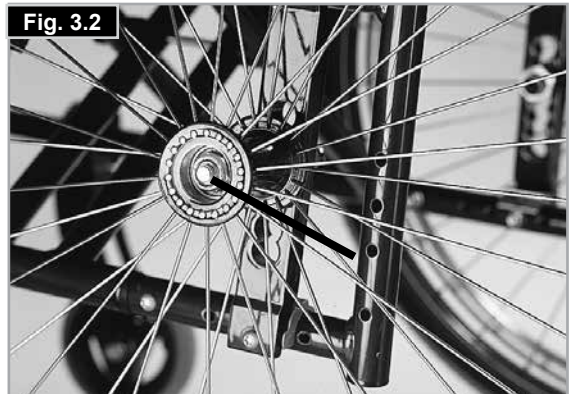

Quick release assen voor achterwielen (Fig. 3.2)

De achterwielen zijn uitgerust met quick release assen. Zo kunt u de wielen zonder gereedschap monteren of verwijderen. Om een wiel te verwijderen, drukt u gewoon de quick release knop op de as in (1) en trekt u het wiel weg, (Fig. 3.2).

OPGELET:

Houd de quick release as ingedrukt terwijl u de as in het frame steekt om de achterwielen te monteren. Laat de knop los om het wiel op zijn plaats te vergrendelen. De quick release knop zou weer op zijn oorspronkelijke plaats moeten klikken.

De voorwaartse stabiliteit instellen (Fig. 3.3)

Maak de inbusschroeven (1) aan de onderkant van de vork los. Hierna kunt u de schroef losmaken (2). Nu kunt u de fitting naar links of rechts draaien (3).

Links - de stoel trekt naar links.

Rechts - de stoel trekt naar rechts.

Draai vervolgens de schroeven weer aan (2). Zet de wielvork in een hoek van 90° ten opzichte van de vloer.

Draai vervolgens de schroeven weer aan (1). (Fig. 3.3) Gebruik.

Fig. 3.3



4.0 Opties

Trapdop

Trapdop (Fig. 4.0)

Begeleiders gebruiken de trapdop om een rolstoel over een obstakel te kantelen. Trap gewoon op de buis om een rolstoel bijvoorbeeld over een stoep of een trede te duwen.

OPMERKING:

Sunrise Medical raadt sterk aan een trapbuis te gebruiken op elk model, wanneer de rolstoel hoofdzakelijk geduwd wordt door de begeleider in plaats van de eindgebruiker zelf, want er kan schade aan de achterzijde optreden wanneer u de rolstoel terugtrekt om achterover te kantelen.



Remmen

Remmen (Fig. 4.1 + 4.2)

Uw rolstoel heeft twee remmen. Ze komen rechtstreeks op de banden terecht. Om de vergrendelingen te gebruiken, drukt u beide vergrendelingshendels naar voren tot tegen de aanslagen (Fig. 4.1). Om de vergrendeling ongedaan te maken, trekt u de hendels weer naar hun oorspronkelijke positie.

- Het remvermogen vermindert wanneer:
- het loopvlak van de band versleten is;
- de bandendruk niet voldoende is;
- de banden nat zijn;
- de wielvergrendelingen niet goed afgesteld zijn.

De remmen zijn niet bedoeld om als rem voor een bewegende rolstoel te dienen. U mag de remmen dan ook niet gebruiken om een bewegende rolstoel te doen remmen. Rem altijd met behulp van de hoepels. Zorg ervoor dat de afstand tussen de banden en de wielvergrendelingen voldoet aan de vermelde specificaties (Fig. 4.1). Om die afstand aan te passen, draait u schroef (1) los en stelt u de juiste afstand in. Draai de schroef weer vast. (zie de pagina over torque sleutel).

OPGELET!

Telkens wanneer u de achterwielen hebt bijgesteld, moet u nagaan of de afstand tot de remmen in orde is. Pas die indien nodig aan.

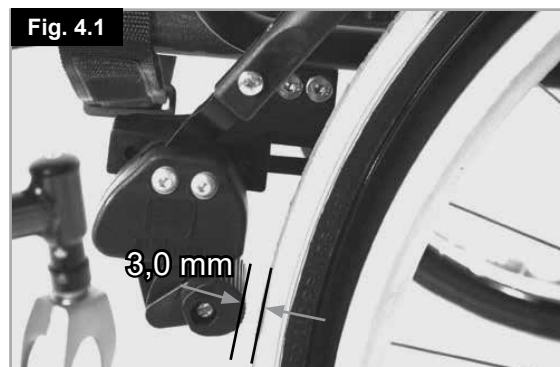

Verlenging voor de remhendel (Fig. 4.3)

De verlenging van de remhendel kan worden verwijderd of opgevouwen. Het gebruik van de langere hendel kost u minder moeite om de wielvergrendeling in werking te zetten (Fig. 4.3).

OPGELET!

Wanneer u de wielvergrendeling te dicht bij het wiel monteert, zal deze moeilijker te hanteren zijn. Hierdoor kan de verlengde hendel breken!

De hendel kan ook breken wanneer u op de verlenging gaat leunen tijdens transfers! Opspattend water en vuil van de banden kan slecht functioneren van de wielvergrendelingen veroorzaken.

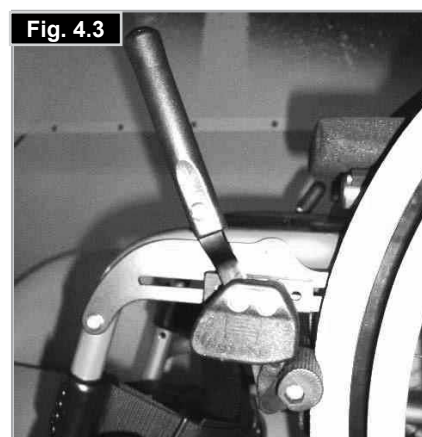

Remmen

Trommelremmen (Fig. 4.4)

Trommelremmen helpen een begeleider om veilig en goed te remmen. U kunt deze ook gebruiken met behulp van een vergrendelingshendel (1) om te voorkomen dat u weggrolt.

U moet de hendel in zijn plaats horen klikken.

Trommelremmen werken onafhankelijk van de luchtdruk in de banden.

OPGELET:

- U mag de trommelremmen alleen door erkende dealers laten aanpassen.
- Gebruik de 2 trommelremmen altijd tegelijkertijd zodat u de controle over de rijrichting behoudt!
- Trommelremmen kunnen uitsluitend als dynamische rem worden gebruikt om de rolstoel te stoppen wanneer deze in beweging is.
- Schakel altijd de wielvergrendeling in tijdens een lange of korte stop, of bij het overplaatsen van de gebruiker, om de rolstoel op zijn plaats te houden.

Fig. 4.4

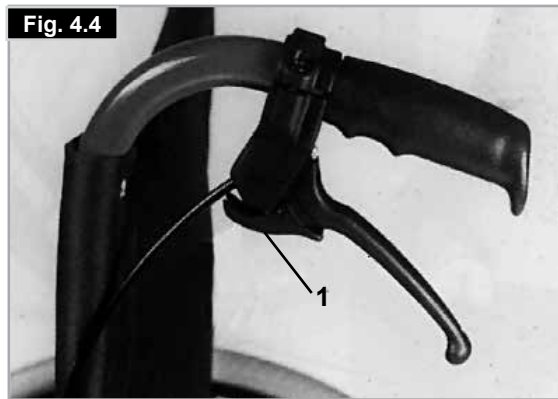

Fig. 4.5



Safari wielvergrendeling (Fig. 4.5)

Safari wielvergrendeling (wielvergrendeling geïntegreerd in zijbescherming):

Om de Safari wielvergrendeling in werking te stellen, duwt u de hendel voorwaarts (weg van het lichaam van de rolstoelgebruiker).

Om de remmen te ontkoppelen, trekt u de hendel terug, richting het lichaam (Fig. 4.5).

Wielvergrendeling door begeleider

- Met de begeleidersremmen wordt de Safari rem gecombineerd met een extra remhendel, die bediend wordt door een begeleidende persoon.
- De remhendel is bevestigd op de duwbeugel (Fig. 4.4) en vergrendelt de Safari kniehevelrem wanneer dat nodig is.

Voetenplaten

OPGELET!

- Ga niet op de voetenplaat staan! Zelfs als de gebruiker in de stoel zit, bestaat het gevaar dat de stoel kantelt, wat tot letsel kan leiden.
- Ga niet op de voetenplaat staan bij het overbrengen van de gebruiker. Hierdoor kan de rolstoel kantelen, wat tot letsel kan leiden.

Voetenplaten (Fig. 4.6)

Er zijn twee soorten voetenplaten: platform of verdeeld. Ze kunnen omhoog worden geklapt, waardoor u gemakkelijk in en uit uw rolstoel kunt komen.

Lengte van het onderbeen

Door de instelschroeven te verwijderen (1) kan de voetsteun aangepast worden tot elke gewenste onderbeenlengte. Verwijder instelschroeven, zet instelbuis met voetsteun in de gewenste positie en steek de instelschroeven er opnieuw in en draai ze aan (zie de pagina over torsie). Zorg ervoor dat de composiet voetplaat op de juiste positie vergrendeld. Er moet altijd 2,5 cm ruimte boven de grond worden aangehouden.

Fig. 4.6



Lichtgewicht voetsteun (Fig. 4.7)

De hoek van de voetplaat kan worden aangepast door de schroeven (2) los te draaien. De zijpanelen kunnen door middel van de daartoe bestemde gaten (3) aan de voetplaat worden bevestigd. Hierdoor wordt voorkomen dat de voeten per ongeluk van de voetsteunen glijden, (Fig. 4.8). Controleer na aanpassingen altijd of alle schroeven correct zijn aangedraaid (zie ook de pagina betreffende draaikracht/ torque).

Breedte-instelling

Om de breedte van de voetplaat in te stellen, draait u de schroef (2) los. Hierna kunt u de buizen in de houder verstellen om de breedte van de voetplaat aan te passen (Fig. 4.7). Controleer of alle schroeven met de juiste torque zijn aangedraaid.

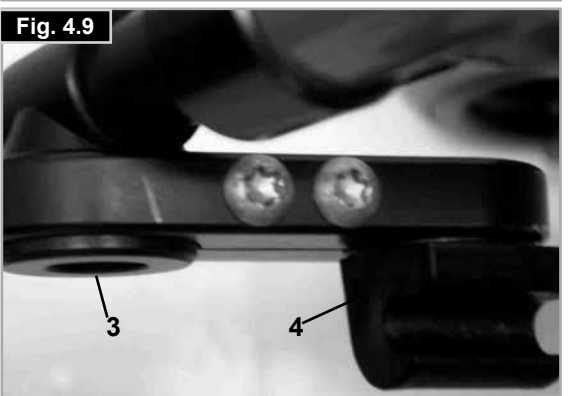
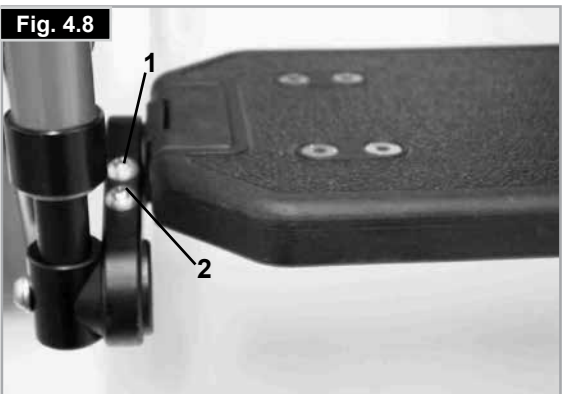

Voetenplaten

Hoekinstelbare voetenplaat (samengestelde + aluminium) (Fig. 4.8 - 4.9)

Voetsteunen kunnen omhoog worden geklapt om gemakkelijker in en uit uw rolstoel te komen.

De voetplaten kunnen aangepast worden binnen hun hellingshoek, ten opzichte van een vlak oppervlak. Maak schroeven los (1 tot 2). Zet dan de voetplaten in de gewenste hoek. Daarna draait u de schroeven aan. Na aanpassing moet u ervoor zorgen dat alle schroeven goed vast zitten (zie de pagina over torsie). Om te voorkomen dat de rolstoel voorover kantelt, moet u ervoor zorgen dat de minimale interval van 25 mm tussen de voetsteunbuis en de grond wordt gehandhaafd (met horizontale zitting).

Om de breedte aan te passen, draait u de schroeven los (1+2), waarna u beide beugels naar buiten laat glijden (3+4).

Hoofdsteen

Hoofdsteen (Fig. 4.10)

De hoofdsteen kan omhoog gezet worden en horizontaal voorwaarts en achterwaarts worden bewogen. Hiertoe draait u de schroef (1, 2 of 3) los. Nu kunt u de gewenste positie instellen. Draai de schroef weer vast. (zie de pagina over torque sleutel).

Om de rolstoel op te vouwen, opent u de klemhendel (1), laat u de beugel van de hoofdsteen naar de rechterzijde schuiven, en vouwt u deze naar beneden. Nu kunt u de rolstoel opvouwen. Om de rolstoel uit een opgevouwen positie te halen, vouwt u de hoofdsteen omhoog, geeft u de klemhendel weer ruimte, en schuift deze naar de linkerkant. Sluit tot slot de klemhendel weer (Fig. 4.11).

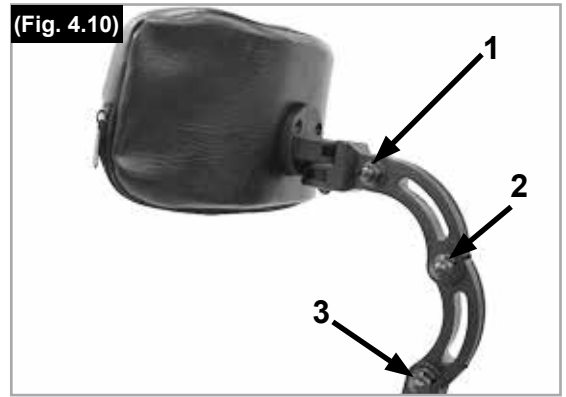

Voorwielen

Het zwenkwiel instellen

Om ervoor te zorgen dat beide vorken parallel worden ingesteld, moet u de tanden tellen die aan beide kanten zichtbaar zijn. Nadat u de zwenkwielvork heeft ingesteld, zorgen de tanden voor een stevige positie, en kan een aanpassing van 16° met stappen van 2° worden aangebracht, (Fig. 4.12).

Gebruik de vlakke zijde aan de voorkant van de zwenkwielvork om te controleren dat de positie een rechte hoek met de grond vormt.

Met het gepatenteerde ontwerp kan de zwenkwielvork zodanig worden gedraaid, dat het op een rechte hoek met de grond ingesteld kan worden wanneer de zittinghoek is aangepast.

Stellen van het voorwiel, voorwiel-adaptor en vork (Fig. 4.13)

Als de rolstoel enigszins naar links of rechts trekt, of als de zwenkwielen trillen, kan dit worden veroorzaakt door een of meer van de onderstaande factoren:

- De voorwaartse en/of achterwaartse wielbeweging is niet goed ingesteld.
- De camber is niet goed afgesteld.
- De luchtdruk van het zwenkwiel en/of van het achterwiel is niet goed; de wielen draaien niet soepel genoeg.

Om de rolstoel in een rechte lijn te laten rijden, moeten de zwenkwielen optimaal worden aangepast. U moet de voorwielen laten afstellen door een erkend dealer. Telkens wanneer de positie van het achterwiel is veranderd, moet het balhoofd opnieuw worden aangepast en de wielvergrendelingen gecontroleerd.

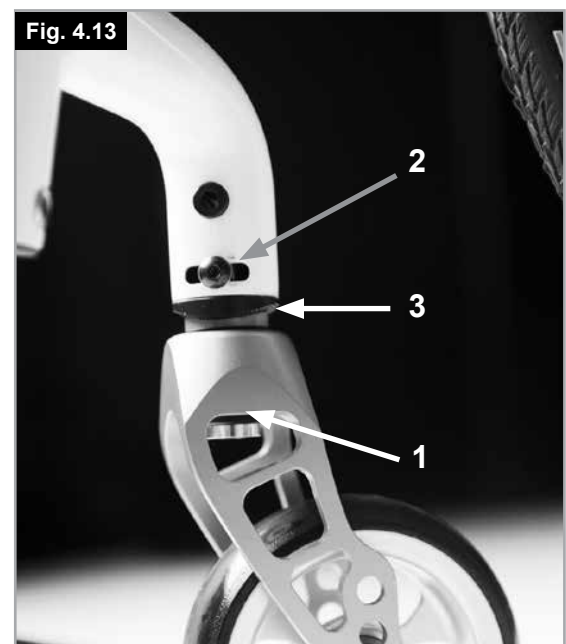

Asplaat

Asplaat (Fig. 4.14)

De positie van het zwaartepunt van het lichaam met betrekking tot de achterwielen is cruciaal voor het zorgen voor een makkelijk en plezierig gebruik van de rolstoel. Er zijn verschillende mogelijkheden: Wanneer de asplaat (1) via de in het frame aanwezige gaten (2) naar achter wordt geplaatst, wordt de rolstoel stabiel, maar minder manoeuvreerbaar dan wanneer de asplaat verder naar voren is geplaatst. U kunt de hoogte van de zitting aanpassen door de as (3) in de asplaat omhoog of omlaag verplaatsen. Als u klaar bent, moet u controleren of alle schroeven stevig aangedraaid zijn (zie de pagina over torque sleutel).

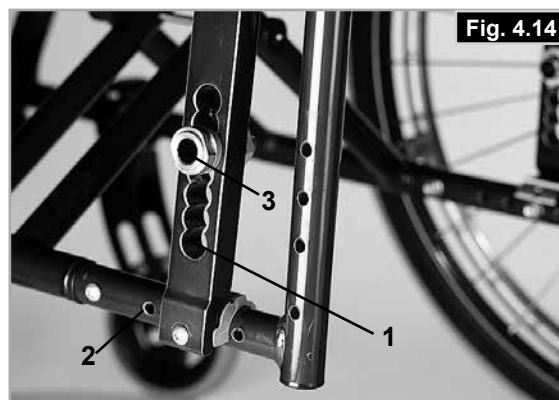

Fig. 4.14

⚠ OPGELET:

- Het is misschien nodig om zowel de remmen als de voorwielen opnieuw aan te passen.
- NB: het kantelpunt van de rolstoel verandert wanneer het zwaartepunt is gewijzigd. Dit kan betekenen dat u anti-tipwielen moet gebruiken.



Fig. 4.15

Camber

Camber (Fig. 4.15 / 4.16)

De camber kan ingesteld worden tussen 1° en 4°. Dit maakt het mogelijk om de laterale stabiliteit als ook de manoeuvreerbaarheid te verhogen. Verwijder de schroeven van de asplaat (1). Pas de adapter (2) aan naar de gewenste hoek. Draai de schroeven aan. (zie de pagina over torque sleutel). Als men de camber verhoogt wordt ook de algemene breedte van de rolstoel vermeerderd (met ongeveer 10 mm per graad).

⚠ OPGELET:

Het is misschien nodig om zowel de remmen als de voorwielen opnieuw aan te passen.

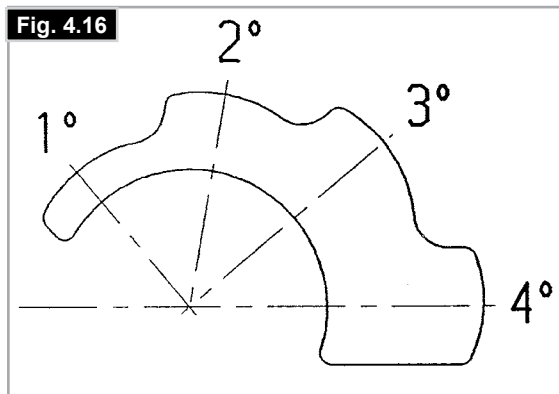

Fig. 4.16

Rugleuning

Hoekverstelbare rugleuning (Fig. 4.17)

De rugleuning kan aangepast worden naar 5 verschillende posities (3° naar voren, 0°, 5°, 10° en 15° naar achteren). Aan de achterkant van de zijkant (2) bevindt zich de mogelijkheid om de hoek in te stellen door de schroeven te verwijderen (1) (zie de pagina over torsie).

⚠ OPGELET:

De schroeven (1) sluiten de rugleuning op het frame aan, wanneer deze te strak aangedraaid worden kunnen de schroeven breken. Aan de andere kant kunnen te los aangedraaide schroeven kwijtraken. In beide gevallen kan letsel het gevolg zijn, wanneer men de duwhendels gebruikt om de trap op te gaan.

Voor uw eigen veiligheid raden we aan, dat aanpassingen alleen doorgevoerd worden door gemachtigde leveranciers.

⚠ OPGELET:

NB: het kantelpunt van de rolstoel verandert wanneer de hoek van de rugleuning of de bekleding van de rugleuning is gewijzigd. Dit kan betekenen dat u anti-tipwielen moet gebruiken.



Fig. 4.17

Aanpasbare rugbekleding (Fig. 4.18)

De spanbanden kunnen aangepast worden tot elke graad van spanning door middel van het klittenband. Door middel van de opening in de rugbekleding kan er foam worden toegevoegd of worden verwijderd voor ieders individuele behoeften.

OPMERKING!

Als de bekleding van de verstelbare rugleuning te strak gespannen is, is de rolstoel moeilijker op te vouwen.

Fig. 4.18

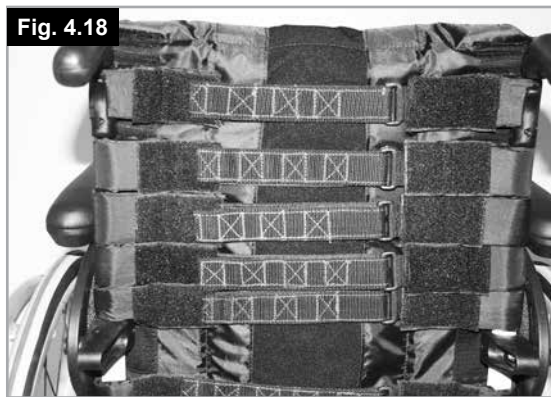

Fig. 4.19



Zijkant

Zijkanten, aluminium, met een bout met bescherming tegen koud weer (Fig. 4.19)

Kledingbeschermers (optioneel) voorkomt dat water spettert en de kleding vuil maakt.

Hun positie ten opzichte van de achterwielen kan ingesteld worden door de zijkanten aan te passen.

Hiervoor dient u de schroeven (1 en 2) te verwijderen. De armsteunen (optioneel) kunnen aangepast worden tot de gewenste hoogte nadat de schroeven zijn verwijderd. Als u klaar bent, moet u controleren of alle schroeven stevig aangedraaid zijn (zie de pagina over torque sleutel).

OPGELET:

Noch de arMLEUNINGEN, noch de opvulkussens mogen worden gebruikt om de rolstoel te tillen of te dragen.

Fig. 4.20

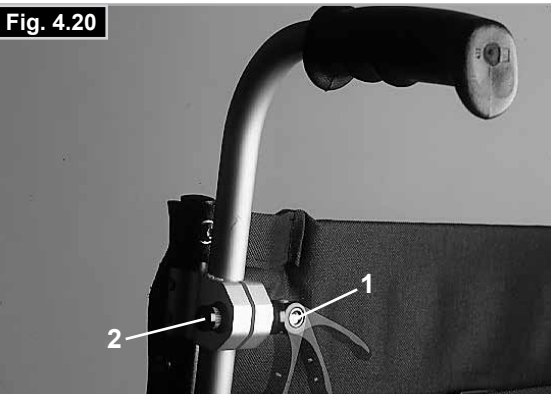

Duwhandvat

In de hoogte verstelbare duwhandvatten (Fig. 4.20)

Die duwhandvatten zijn in hun positie beveiligd door pinnen die voorkomen dat ze per ongeluk wegschuiven. Door de quick release-hendel te openen (1), is het mogelijk de duwhandvatten aan te passen aan uw persoonlijke voorkeur. Wanneer u de hendel beweegt, zult u een vergrendelingsmechanisme horen; u kunt het duwhandvat nu makkelijk in de gewenste positie brengen. De moer (2) bepaalt hoe stevig de duwhandvatten op hun plaats gehouden worden. Als de moer losgedraaid is, zal ook het duwhandvat te los zitten. Draai het duwhandvat naar beide kanten om u ervan te vergewissen dat hij stevig op zijn plaats zit.

OPGELET!

Nadat u de hoogte van het duwhandvat heeft ingesteld, moet u de fixatiehendel (1) altijd stevig op zijn plaats vastmaken. Als de hendel niet stevig vast zit, kan hier letsel uit voortkomen als de rolstoel over obstakels wordt getild.

OPGELET!

Controleer voor gebruik de klemkracht (schroeven) van de verstelbare duwhandvatten.

Heupgordel

OPGELET:

Controleer alvorens de rolstoel te gebruiken of de heupgordel is vastgemaakt.



De heupgordel moet dagelijks worden gecontroleerd op slijtage. Tevens moet worden gecontroleerd of de gordel nergens gehinderd wordt.

Controleer voor gebruik altijd of de heupgordel op de juiste wijze is bevestigd en op maat is gemaakt. Als de gordel te los zit, kan de rolstoelgebruiker naar beneden glijden en bestaat het gevaar op verstikking of ernstig letsel.

De heupgordel dient aan de rolstoel bevestigd te zijn zoals getoond op de afbeeldingen. De gordel bestaat uit twee delen. Ze worden bevestigd d.m.v. de aanwezige schroef, die door het ringetje van de gordel wordt gestoken. De gordel wordt onder de achterzijde van het zijpaneel geleid. (Fig. 4.21)

Pas de gordel zodanig aan dat de sluiting zich in het midden van de stoel bevindt. (Fig. 4.22)



De heupgordel wordt als volgt aangepast aan de wensen van de gebruiker:

Om de lengte van de gordel te verkleinen	Om de lengte van de gordel te vergroten
	
<p>Haal vervolgens het niet-gebruikte deel van de gordel door de gesp en geleiders. Controleer of de gordel niet om de sluiting is gedraaid.</p>	<p>Om de gordel langer te maken, haalt u het niet-gebruikte deel van de gordel door de geleiders en gesp.</p>

Controleer na het vastmaken de ruimte tussen de gordel en de gebruiker. Als men een vlakke hand tussen de gordel en het lichaam van de gebruiker kan steken (niet meer en niet minder), is de gordel correct aangemeten. (Fig. 4.23)

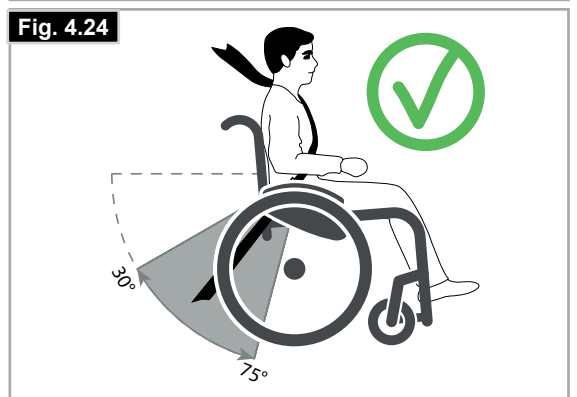
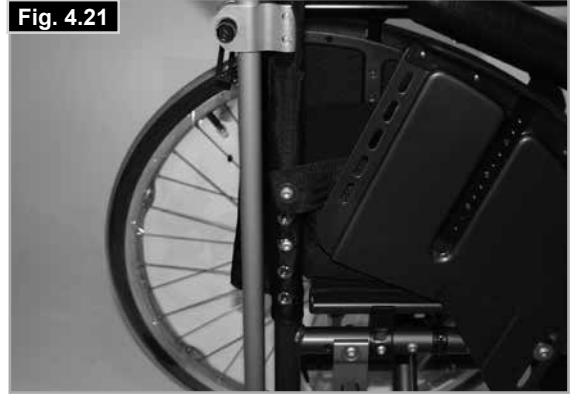
De heupgordel moet zodanig bevestigd worden dat hij in een hoek van 45 graden over het bekken van de gebruiker valt. Bij het op maat maken dient de gebruiker rechtop en zo ver mogelijk naar achteren te zitten. De heupgordel moet voorkomen dat de gebruiker uit de rolstoel glijdt. (Fig. 4.24)



	
Om de sluiting te sluiten: Steek de tanden van de gesp in de sluiting.	Om de sluiting los te maken: Druk op de zichtbare delen van de tanden van de gesp en duw deze naar binnen, terwijl u tegelijkertijd de gesp rustig uit elkaar trekt.

⚠ WAARSCHUWING!

Indien u vragen of twijfels heeft over het gebruik en de wijze van gebruik van de heupgordel, vraag dan advies aan uw medische begeleider, rolstoeldealer, verzorger of begeleider.

⚠ WAARSCHUWINGEN!

- De heupgordel mag uitsluitend door een door Sunrise Medical erkende dealer/verkoper worden aangebracht of aangepast.
- Controleer de gordel dagelijks op slijtage of de gordel goed op maat is en of hij nergens op vastloopt of geklemd wordt.
- Sunrise Medical adviseert de heupgordel niet als veiligheidsgordel te gebruiken wanneer de rolstoelgebruiker in een voertuig wordt vervoerd



Lees de brochure van Sunrise Medical over transport voor meer informatie over.

Onderhoud:

Controleer de gordel en de bevestigingsmaterialen geregeld op slijtage of beschadiging. Afhankelijk van het gebruik zal de heupgordel slijten en moet hij worden vervangen.

⚠ WAARSCHUWING!

De heupgordel moet naar wens van de gebruiker worden aangepast, zoals hierboven wordt getoond. Sunrise Medical adviseert de lengte en bevestiging van de gordel regelmatig te controleren om te voorkomen dat de gordel onbedoeld te lang wordt.

Anti-tip wielen

Anti-tip wielen (Fig. 4.25 - 4.26)

Anti-tip wielen (1) bieden bijkomende veiligheid voor onervaren gebruikers wanneer deze nog leren hoe de rolstoel te gebruiken. Anti-tip wielen (1) voorkomen dat een rolstoel naar achteren kantelt. Als u op de anti-tip wielen (1) duwt, zal deze naar beneden verplaatsen, ze kunnen ook naar voren gezwenkt worden. Een interval van 30 mm tot 50 mm dient men te handhaven tussen deze en de grond. U moet de anti-tip wielen naar voren zwenken wanneer u naar boven en beneden van grote obstakels gaat (zoals een stoeprand) om te voorkomen dat deze de grond raken.

⚠ WAARSCHUWING!

Wanneer de anti-tip wielen verkeerd zijn aangebracht, wordt het gevaar op achterwaarts kantelen groter.

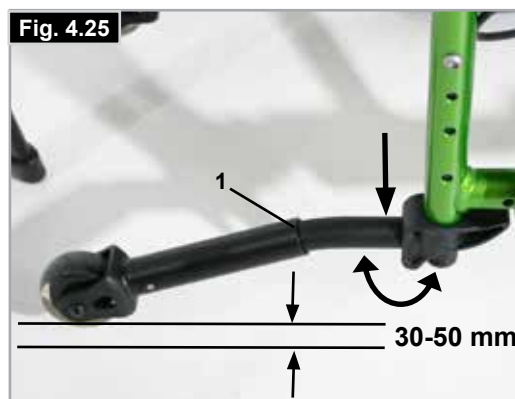

Standaard spanband

Standaard spanband (Fig. 4.27)

De spanband heeft een velcrosluiting aan één kant; zo kunt u de spanband traploos aanpassen. Om de spanband opnieuw aan te passen, vouw de rolstoel enigszins op. Dan verwijdert u de schroeven (1) en trek de voorpluggen (2) naar voren uit het frame. De spanband (3) kan vervolgens van het frame af geschoven worden. Door het klittenband open te maken kan de spanband aangepast worden. Draai deze procedure aan om de spanband opnieuw te installeren. Als u klaar bent, moet u controleren of alle schroeven stevig aangedraaid zijn (zie de pagina over torque sleutel).

OPGELET:

Om veiligheidsredenen moet ten minste de helft van de Velcro oppervlakken met elkaar in contact zijn.

Fig. 4.27

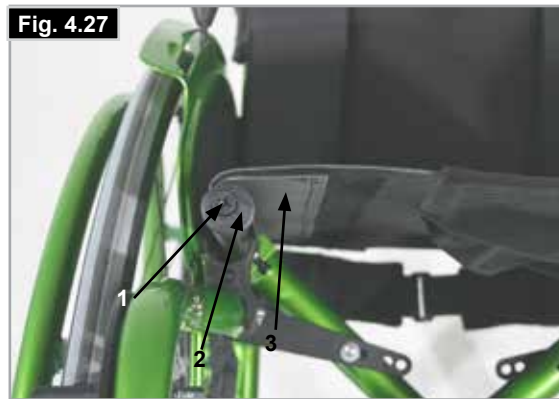

Krukkenhouder

Krukkenhouder (Fig. 4.28)

Hiermee kunt u krukken meenemen op de rolstoel. De krukkenhouder heeft een Velcro lus waarmee u de krukken of andere hulpmiddelen kunt vastmaken.

OPGELET:

Probeer de krukken of andere hulpmiddelen nooit al rijdend te verwijderen.

Fig. 4.28



Werkblad

Werkblad (Fig. 4.29)

Hiermee kunt u krukken meenemen op de rolstoel. Alvorens u een blad gebruikt, moet een erkende dealer dat aanpassen aan de breedte van de zitting. De gebruiker moet tijdens de testrun in de rolstoel zitten.

Fig. 4.29



Transitwielen

Transitwielen (Fig. 4.30 + Fig. 4.31)

U kunt transitwielen gebruiken wanneer uw rolstoel met zijn gewone achterwielen te breed is (bijv. in vliegtuigen, bussen, enz.). Nadat u de achterwielen met behulp van de quick-release-assen hebt verwijderd, kunt u de transitwielen onmiddellijk gebruiken om te blijven rijden. De transitwielen zijn zodanig gemonteerd dat ze zich ongeveer 3 centimeter boven de grond bevinden wanneer u ze niet gebruikt. Ze zitten dus niet in de weg wanneer u rijdt, tijdens vervoer of wanneer u de rolstoel kantelt om over hindernissen te rijden (bijv. stoepranden, trappen, enz.).

OPGELET:

Uw rolstoel heeft geen wielvergrendelingen wanneer u de transitwielen gebruikt.

Fig. 4.30



Fig. 4.31



Aanpassing stoelbreedte (Fig. 4.32 /4.33)

Draai aan iedere zijde van het frame de schroeven (1) los en haal het frame los van het kruisframe. Haal vervolgens de samengestelde moffen (2) aan het einde van het kruisframe weg, draai ze 180° om en plaats ze in omgekeerde positie terug op het uiteinde van het kruisframe. Draai hierna de middelste bout (3) op het kruisframe los en verwijder de bout. Verwijder de samengestelde moffen (4) en draai ze eveneens 180° om. Plaats ze hierna terug op het kruisframe. Plaats de middelste bout terug op het kruisframe en draai hem aan met 7 NM draaikracht. Zet tot slot de frames en het kruisframe weer tegen elkaar en draai de schroeven aan met 7 NM draaikracht.

Om de stoelbekleding aan te passen, draait u de schroeven (1) los, verwijdert u de rail en doppen, en trekt u de bekleding van de rail af. Pas vervolgens de breedte van de bekleding aan d.m.v. het Velcro klittenband onder de zitting. Tot slot plaatst u de bekleding terug, doet u de doppen in de stoelbuizen en draait u de schroeven aan, (zie Fig. 4.27)

De bekleding van de rug kan met behulp van Velcro klittenband in breedte worden versteld. Daarom zijn zowel de gordels als de hoes voorzien van Velcro klittenband.

Ook de voetsteunen kunnen in breedte worden versteld d.m.v. klemmen (zie het hoofdstuk over voetsteunen op bladzijde 12).

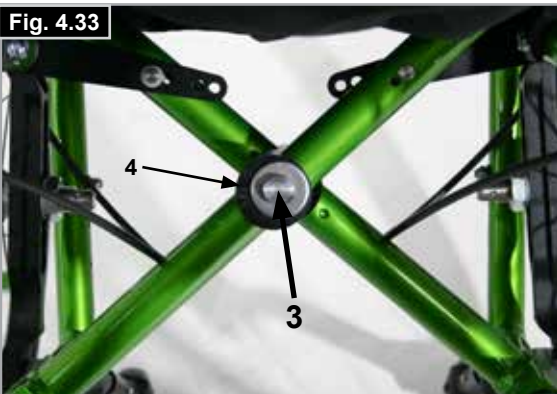
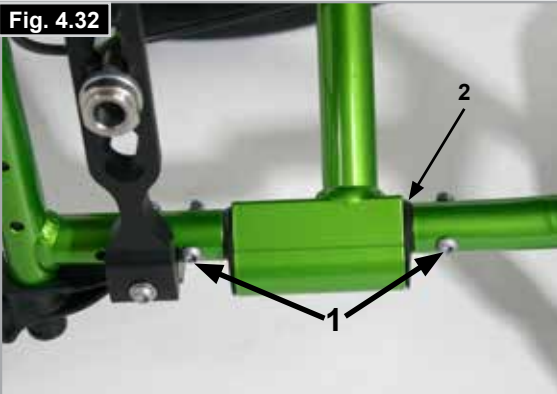

Aanpassing zitdiepte (Fig. 4.34)

Om de diepte van de stoel aan te passen, draait u beide schroeven (1) op elke zijde van het kruisframe/zitrails los. Beweeg de zitrail en de stoelbekleding naar de gewenste positie, kijk of beide kanten gelijk zijn, en draai de schroeven (1) weer aan met 5 Nm draaikracht. Eventueel kan het nodig zijn de zadels (2) opnieuw te stellen.



5.0 Banden en montage

Banden en montage

Wanneer er luchtbanden worden gebruikt, moet altijd worden gecontroleerd of de bandenspanning correct is; een onjuiste bandenspanning kan leiden tot slechte prestaties van de rolstoel. Als de bandenspanning te laag is, wordt de weerstand groter en kost het rijden meer inspanning. De rolstoel is ook veel moeilijker te manoeuvreren als de bandenspanning te laag is. Als de spanning te groot is, kan de band kapot gaan. Op de band staat de juiste bandenspanning vermeld.

De banden worden op dezelfde wijze aangebracht als normale fietsbanden. Controleer of de velg en de binnenzijde van de band schoon zijn voordat de binnenband wordt aangebracht. Na het aanbrengen of repareren van de band moet de bandenspanning worden gecontroleerd. Voor uw eigen veiligheid en optimale prestaties van de rolstoel, is het zeer belangrijk dat de banden in goede staat zijn en de juiste spanning hebben.

6.0 Mogelijke problemen

Rolstoel trekt naar één kant

- Controleer bandendruk
- Controleer of het wiel vlot draait (lagers, as)
- Controleer hoeken van voorwielen
- Controleer of beide voorwielen de grond goed raken

Voorwielen beginnen te wiebelen

- Controleer hoeken van voorwielen
- Controleer of alle bouten vast zitten; draai ze indien nodig vast (Zie de pagina over de koppelsleutel)
- Controleer of beide voorwielen de grond goed raken

Rolstoel/kruisframe klikt niet op haar plaats in het zittingszadel

- Rolstoel is nog nieuw, d.w.z. dat de zitting of de rugbekleding nog heel stijf is. Dat wordt beter naarmate de stoel meer gebruikt wordt.

Het is moeilijk om de rolstoel in te klappen

- Verstelbare rugbekleding is te stijf, maak deze losser tot het wel lukt.

Rolstoel piept en rammelt

- Controleer of alle bouten vast zitten; draai ze indien nodig vast (Zie de pagina over de koppelsleutel)
- Breng een beetje smeerolie aan op plaatsen waar beweegbare delen met elkaar in contact komen

Rolstoel begint te wiebelen.

- Controleer hoek waarin voorwielen ingesteld zijn
- Controleer bandendruk
- Controleer of achterwielen verschillend ingesteld zijn

7.0 Technische specificaties

Max. gebruikersgewicht:	85 kg
Zitbreedte:	220 – 400 mm (+/-20 mm)
Zitdiepte:	240 – 400 mm (+/-40 mm)
Hoogte vorderkant zitting:	370 – 500 mm
Hoogte achterkant zitting:	320 – 470 mm
Hoogte rugleuning:	225 – 425 mm
Hoek rugleuning:	-3° -15°
Totale breedte:	700 mm (310 mm opgevouwen)
Totale lengte:	930 mm
Totale hoogte:	920 mm
Draaistraal:	600 mm
Maximum helling voor het gebruik van de remmen	7°
Achterwiel:	20"22"/24"
Zwenkwiel:	4"/5"/6"
Frameversie:	Standaard & Abductie
Gewicht van de rolstoel:	vanaf 8,5 kg
Transportgewicht:	vanaf 6,4 kg
Gewicht van het zwaarste onderdeel:	2,1 kg
Afneembare onderdelen:	Achterwielen (alleen voor transport)
Kleuren:	32
Crashtest:	Ja

Max. Gebruikersgewicht 85 kg

De rolstoel voldoet aan de volgende vereisten:

1. Vereisten en testmethodes voor statische krachten, botskrachten en materiaalmoetheid (ISO 7176-8)
2. Brandwerendheid van beklede onderdelen overeenkomstig ISO 7176-16.









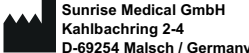

8.0 Sticker

Sticker

De sticker bevindt zich op het kruisframe alsook op de achterpagina van de gebruikershandleiding. Op de sticker met het serienummer staat ook de precieze naam van het model en andere technische gegevens. Wanneer u vervangingsonderdelen bestelt of een schadeclaim indient, moet u de volgende gegevens vermelden:

- Serienummer
- Ordernummer
- Maand/Jaar

VOORBEELD

		 Sunrise Medical GmbH Kahlbachring 2-4 D-69254 Malsch / Germany		 2021-04-16	
TYPE:		Rollstuhl		SN 203211433050372	
Youngster 3		ISO 7176-19:2008			
 75 kg	 max 10°	 280 mm	 300 mm		
					

TYPE: Naam product, SKU nummer



De maximale veiligheidsmarge bij hellingen met anti-tip wielen hangt onder andere af van de instellingen, postuur en fysieke capaciteiten van de gebruiker.



Breedte zitsysteem.



Diepte (max.)



Maximale belasting.



UKCA-keurmerk.



CE-keurmerk.



Raadpleeg de gebruiksaanwijzing



Productiedatum.



Serienummer.



Dit symbool betekent Medisch apparaat.



Adres fabrikant.



Crashtest met goed gevolg doorstaan in overeenstemming met: ISO 7176-19:2008.



Adres van de importeur



Verantwoordelijke persoon VK



Het adres van de vertegenwoordiger in Zwitserland

9.0 Algemeen onderhoud

Veiligheidscontrole

Als gebruiker bent u de eerste die mogelijke defecten opmerkt. Daarom adviseren we voor ieder gebruik het volgende de controleren:

- of de bandenspanning correct is;
 - of de remmen correct werken;
 - of alle afneembare onderdelen goed zijn bevestigd (zoals armsteunen, hangers van de voetsteunen, quick release-assen, etc.);
- Als er beschadigingen/storingen zijn, neem dan contact op met uw erkende dealer.

Onderhoud

- Controleer geregeld de bandenspanning.
- Controleer alle banden geregeld op slijtage. (Minstens één maal per jaar.) Verwissel de banden zodra er slijtage zichtbaar is.
- Controleer de zit en rugbekleding geregeld op slijtage. (Minstens één maal per jaar.) Verwissel deze onderdelen zodra er slijtage zichtbaar is.
- Controleer alle onderdelen van het frame en de rugleuning geregeld op slijtage. (Minstens één maal per jaar.) Verwissel deze onderdelen zodra er slijtage zichtbaar is.
- Controleer de remmen geregeld op slijtage. (Minstens één maal per jaar.) Controleer of de remmen naar behoren functioneren en gemakkelijk gebruikt kunnen worden. Verwissel de remmen zodra er slijtage zichtbaar is.
- Alle schroeven die een groot belang hebben in verband met de veiligheid van de rolstoel, hebben veiligheidsbouten. Controleer om de 3 maanden of alle bouten stevig vast zitten (zie hoofdstuk over de koppelsleutel). U mag borgmoeren maar één keer monteren en u moet ze vervangen na een bepaalde gebruiksperiode.
- die een groot belang hebben in verband met de veiligheid van de rolstoel, hebben veiligheidsbouten. U mag borgmoeren maar één keer monteren en u moet ze vervangen na een bepaalde gebruiksperiode.
- Het geniet de voorkeur uitsluitend originele, door Sunrise Medical goedgekeurde onderdelen te gebruiken. Gebruik geen onderdelen van andere fabrikanten die niet zijn goedgekeurd door Sunrise Medical.

OPMERKING:

Als er instellingen voor de draaikracht worden opgegeven, adviseren we een meetapparaat te gebruiken om de controleren of u schroeven met de juiste draaikracht heeft vastgemaakt.

Gebruik alleen zachte (niet agressieve) schoonmaakproducten om uw rolstoel schoon te maken. Gebruik alleen water en zeep wanneer u de bekleding van de stoel en de heupgordel reinigt. Afhankelijk van de frequentie en de wijze waarop u uw rolstoel gebruikt, adviseren wij dat u uw rolstoel geregeld, maar minstens één maal per jaar, bij uw erkende dealer laat nakijken door opgeleid personeel.



OPGELET:

Zand en zeewater (of zout in de winter) kan de rollagers van de voor- en achterwielen beschadigen. Als uw rolstoel hieraan werd blootgesteld, maak hem dan zorgvuldig schoon en droog.

Hygiënemaatregelen bij hergebruik:

Voordat de rolstoel door een nieuwe gebruiker in gebruik genomen wordt, moet de stoel zorgvuldig worden voorbereid. Alle oppervlaktes waarmee de gebruiker in aanraking komt, moeten behandeld worden met een desinfecterende spray. Hiertoe moet u een desinfectiemiddel gebruiken dat in uw land is toegestaan/wordt geadviseerd voor snelle, op alcohol gebaseerde ontsmetting van medische producten en medische hulpmiddelen die snel gedesinfecteerd moeten worden. Wees u bewust van en volg de instructies van de fabrikant van het desinfecterende middel dat u gebruikt. Over het algemeen kan op de naden van de rolstoel geen volledige ontsmetting worden gegarandeerd. We adviseren zitting- en rugbanden (slings) te verwijderen volgens de voor u geldende wetgeving inzake infectiebescherming om microbacteriële bestemming met actieve agentia te voorkomen.

Opslag:

De rolstoel moet altijd op een droge plaats worden opgeslagen.

10.0 Afvalverwerking / recycling van materialen

Indien u de rolstoel kosteloos hebt verkregen, is de rolstoel niet uw eigendom. Wanneer de rolstoel niet langer nodig is, volg dan de instructies van de organisatie op die de rolstoel beschikbaar heeft gesteld, hoe deze terug te sturen.



Hieronder staan de materialen omschreven zoals deze worden gebruikt in de rolstoel, met betrekking tot de verwerking tot afval en recycling van de rolstoel en zijn verpakking. Geldende specifieke wetgeving met betrekking tot afvalverwerking en recycling moet in acht worden genomen wanneer de rolstoel het einde van zijn levensduur heeft bereikt. (Mogelijk moet de rolstoel gereinigd of gedesinfecteerd worden alvorens deze naar de afvalverwerking wordt gebracht.)

Aluminium: Zwenkwielvork, wielen, zijkant van het chassis, frame armleuning, voetplaat, duwhendels

Staal: Bevestigingspunten, quick release assen

Plastic: Handgrepen, dopjes van buizen, zwenkwielen, voetplaten, armsteunen en 12" wiel/band

Verpakking: plastic zakken gemaakt van zacht polyethyleen, karton

Bekleding: Geweven polyester met PVC coating en geëxpandeerd gevormd schuim. Afvalverwerking of recycling dient plaats te vinden via een erkende agent, afvalverwerking met vergunningen. Als alternatief kunt u uw handbike ook terugbrengen naar uw dealer voor verdere afvalverwerking.

GARANTIE

DEZE GARANTIE DOET OP GEEN ENKELE WIJZE AFBREUK AAN UW RECHTEN.

Sunrise Medical* biedt haar klanten een garantie op rolstoelen, zoals bepaald in de garantievoorwaarden die het onderstaande dekken:

Garantievoorwaarden

1. Indien een onderdeel of onderdelen van de rolstoel binnen 24 maanden gerepareerd of vervangen moet(en) worden als gevolg van een fabricagefout en/of gebrek in het materiaal, of voor het frame en vouwframe binnen 5 jaar na levering aan de klant, wordt het betreffende onderdeel of de betreffende onderdelen kosteloos gerepareerd of vervangen. (Op accu's wordt een garantie gegeven voor een periode van 12 maanden, op voorwaarde dat het juiste onderhoudsschema voor accu's wordt opgevolgd.)
2. Om de garantie ten uitvoer te brengen, kunt u contact opnemen met de klantenservice van Sunrise Medical met de exacte gegevens over het probleem. Indien u de rolstoel gebruikt buiten het gebied dat wordt gedekt door de klantenservice van Sunrise Medical, wordt de reparatie of vervanging uitgevoerd door een ander servicepunt welke door de fabrikant wordt aangewezen. De rolstoel moet worden gerepareerd door een door Sunrise Medical aangewezen servicepunt (dealer).
3. Voor onderdelen die binnen het bereik van deze garantiebepalingen zijn gerepareerd of vervangen, bieden we een garantie in overeenstemming met deze garantievoorwaarden voor de resterende garantieperiode voor de rolstoel in overeenstemming met punt 1.
4. Voor originele reserveonderdelen die op kosten van de klant zijn gemonteerd, geldt een garantieperiode van 12 maanden (na montage) in overeenstemming met deze garantiebepalingen.
5. Verbruiksartikelen zoals kussens, banden, binnenbanden en soortgelijke onderdelen zijn van garantie uitgesloten, behalve wanneer voortijdige slijtage van het onderdeel het directe gevolg van een fabrieksfout is.
6. Vordering op basis van deze garantie kunnen niet worden uitgeoefend indien een reparatie of vervanging van een rolstoel of een onderdeel daarvan noodzakelijk is vanwege de onderstaande redenen:
 - a) Het product of onderdeel is niet onderhouden in overeenstemming met de aanbevelingen van de fabrikant, zoals uiteengezet in de gebruikershandleiding en/of de onderhoudsinstructies.
 - b) Er zijn accessoires gebruikt die niet gespecificeerd zijn als originele onderdelen.
 - c) De rolstoel of het onderdeel is beschadigd door nalatigheid, ongeval of onjuist gebruik.
 - d) Er zijn veranderingen/wijzigingen aangebracht aan de rolstoel of onderdelen die afwijken van de specificaties van de fabrikant.
 - e) Reparaties zijn uitgevoerd voordat onze Klantenservice is geïnformeerd over de omstandigheden.
7. Deze garantie wordt beheerst door het recht van het land waarin het product van Sunrise Medical werd aangekocht.

* Dit betekent de Sunrise Medical faciliteit waarvan het product werd aangekocht.



Sunrise Medical S.r.l.
Via Riva, 20 – Montale
29122 Piacenza
Italia
Tel.: +39 0523 573111
Fax: +39 0523 570060
www.SunriseMedical.it

Sunrise Medical AG
Erlenauweg 17
CH-3110 Münsingen
Schweiz/Suisse/Svizzera
Fon +41 (0)31 958 3838
Fax +41 (0)31 958 3848
www.SunriseMedical.ch

Sunrise Medical AS
Delitoppen 3
1540 Vestby
Norge
Telefon: +47 66 96 38 00
post@sunrisemedical.no
www.SunriseMedical.no

Sunrise Medical AB
Neogatan 5
431 53 Mölndal
Sweden
Tel.: +46 (0)31 748 37 00
post@sunrisemedical.se
www.SunriseMedical.se

MEDICCO s.r.o.
H – Park, Heršpická 1013/11d,
639 00 Brno
Czech Republic
Tel.: (+420) 547 250 955
Fax: (+420) 547 250 956
www.medicco.cz
info@medicco.cz
Bezplatná linka 800 900 809

Sunrise Medical Aps
Mårkærvej 5-9
2630 Taastrup
Denmark
+45 70 22 43 49
info@sunrisemedical.dk
Sunrisemedical.dk

Sunrise Medical Australia
11 Daniel Street
Wetherill Park NSW 2164
Australia
Ph: +61 2 9678 6600
Email: enquiries@sunrisemedical.com.au
www.SunriseMedical.com.au

Sunrise Medical
North American Headquarters
2842 Business Park Avenue
Fresno, CA, 93727, USA
(800) 333-4000
(800) 300-7502
www.SunriseMedical.com



Sunrise Medical GmbH
Kahlbachring 2-4
69254 Malsch/Heidelberg
Deutschland
Tel.: +49 (0) 7253/980-0
Fax: +49 (0) 7253/980-222
www.SunriseMedical.de

Sunrise Medical
Thorns Road
Brierley Hill
West Midlands
DY5 2LD
England
Phone: 0845 605 66 88
Fax: 0845 605 66 89
www.SunriseMedical.co.uk

Sunrise Medical S.L.
Polígono Bakiola, 41
48498 Arrankudiaga – Vizcaya
España
Tel.: +34 (0) 902142434
Fax: +34 (0) 946481575
www.SunriseMedical.es

Sunrise Medical Poland
Sp. z o.o.
ul. Elektronowa 6,
94-103 Łódź
Polska
Telefon: + 48 42 275 83 38
Fax: + 48 42 209 35 23
E-mail: pl@sunrisemedical.de
www.Sunrise-Medical.pl

Sunrise Medical B.V.
Groningenhaven 18-20
3433 PE NIEUWEGEIN
The Netherlands
T: +31 (0)30 – 60 82 100
F: +31 (0)30 – 60 55 880
E: info@sunrisemedical.nl
www.SunriseMedical.nl

Sunrise Medical HCM B.V.
Vossenbeemd 104
5705 CL Helmond
The Netherlands
T: +31 (0)492 593 888
E: customerservice@sunrisemedical.nl
www.SunriseMedical.nl
www.SunriseMedical.eu
(International)

Sunrise Medical SAS
ZAC de la Vrillonnerie
17 Rue Michaël Faraday
37170 Chambray-Lès-Tours
Tel : +33 (0) 2 47 55 44 00
Email: info@sunrisemedical.fr
www.sunrisemedical.fr

